

# Raumausstatter Werkzeugkatalog **w.12**



**ERNST DIEKGRAEFE**



**Spezialwerkzeuge  
Maschinen | Geräte**



ERNST DIEKGRAEFE

ERNST DIEKGRAEFE GmbH & Co.  
Altenaer Str. 13  
58762 Altena

Telefon 02352 / 7001-0  
FAX 02352 / 7001-99

verkauf@ed-altena.de  
www.ed-altena.de

## Außendienst



### Nordwest-Niedersachsen, Bremen

PLZ 21, 228 - 229, 26 - 29, 49300 - 49899

#### Uwe Sander

27751 Delmenhorst  
usander@ed-altena.de  
Mobil 0172 / 2871616



### Sachsen, Sachsen-Anhalt, Thüringen, Franken, Oberpfalz

PLZ 0, 910 - 913, 90 - 99

#### Ronald Klauer

07919 Langenbach (Vogtland)  
rklauer@ed-altena.de  
Mobil 0172 / 2871627



### Nord-Hessen, NRW, Rheinland-Pfalz

PLZ 34 - 35, 51500 - 51990, 53, 552-554, 56000 - 56299, 580 - 585, 588, 59440 - 59999, 60 - 65

#### Sebastian Balzer

35457 Lollar  
sbalzer@ed-altena.de  
Mobil 0172 / 5222156

### Baden-Württemberg, Südwest-Bayern, Vorarlberg

PLZ 70 - 73, 78, 79, 8, 914 - 918

Mobil +49(0)172 / 5222155

### Münsterland, Rhein-Ruhr, Rheinland, Niederrhein, Eifel

PLZ 40600 - 49599, 50000 - 51500, 523 - 525, 58700 - 59400

Mobil 0172 / 5222157

### Rheinland-Pfalz, Süd-Hessen, Saarland, Luxemburg

PLZ 54 - 56, 66 - 69, 74500 - 74999, 75, 76, 77

Mobil 0172 / 5222165

### Mecklenburg-Vorpommern, Nord-Brandenburg, Schleswig-Holstein, Hamburg

PLZ 16, 170 - 174, 180 - 186, 190 - 194, 235 - 239, 24, 253 - 259

Mobil 0172 / 2635683

## A

Abdeckplane / Vlies	W 222
Abheftfäden	W 74
Abheftklammern	W 73
Abheftnadeln	W 73 f
Abheftschlaufen	W 74
Abkreider	W 47
Abroller	W 116
Abrollständer	W 119
Abziehsteine	W 30
Ahlen	W 89, W 92
Ahlenhefte	W 89
Akku-Geräte	W 52 f, W 97, W 108 f, W 121 ff, W 135 f, W 155, W 172 f
Andrückrollen	W 190, W 199, W 203, W 220
Anreiber	W 17, W 204
Anreißer	W 185
Arbeitsböcke	W 119
Arbeitshocker	W 118
Arbeitskleidung	W 168 f
Arbeitsleuchten	W 45 f, W 141
Arbeitsschutz	W 166 ff
Arbeitsstühle	W 118
Arbeitstische	W 120
Atemschutzmasken	W 167
Ausblaspistolen	W 149
Ausklinkzangen	W 20, W 22
Auszeichnungsgeräte	W 117, W 171

## B

Balkensucher	W 38
Bandmaße	W 31 f
Bandsäge	W 134
Batterien	W 38
Bautenschlüssel	W 98, W 223
Besen	W 170
Biegeapparate	W 23
Bits	W 99 ff
Bleistifte	W 43, W 45
Blindnieten	W 88
Bodenfräsen	W 176 ff
Bohrer	W 102, W 127 f
Bohrhämmer	W 125 ff
Bohrmaschinen	W 121 ff
Bohrschrauber	W 121 ff

Bolzenschneider	W 20
Bürsten	W 40, W 105, W 190, W 216, W 221

## C

CM-Geräte	W 205
-----------	-------

## D

Dämpfgeräte	W 39
Deko-Ösen	W 75 ff
Dekorationsständer	W 119
Drahtbürsten	W 105, W 199
Drehverschlüsse	W 87
Dreieckschleifer	W 136 ff
Druckknöpfe	W 86 f
Druckknopfwerkzeug	W 86
Druckluft-Heftpistolen	W 150 ff
Druckluft-Rohrleitungssystem	W 146 f
Druckluft-Zubehör	W 142 ff
Druckluftschläuche	W 144 f
Dübel	WB 1 ff

## E

Eckenroller	W 220
Edelstahl-Ösen	W 79
Eimer	W 194 f, W 217, W 222
Einfassmaschine	W 224
Einsatzwerkzeuge	W 69 f, W 84 f
Einscheibenschleifmaschinen	W 176
Einwischer	W 216
Elektroheftpistolen	W 155
Elektroscheren	W 52 f
Ellen	W 31
Energieblock	W 140, W 145
Entgrater	W 107, W 147
Entkalker	W 39
Entlüftungsroller	W 217
Etikettiergeräte	W 117, W 171
Exzentrerschleifer	W 135

## F

Fadenzähler	W 48
Faltenfäden	W 49
Faltensteckpistolen	W 49

Falzbeine	W 90
Farbroller	W 217, W 222
Farbrollenreinigungsgerät	W 222
Federwaage	W 116
Federzüge	W 145
Feilen	W 105
Feuchtigkeitsmessgeräte	W 205 ff
Fingerhüte	W 47
Fixier-Roller	W 217
Fliesenschneider	W 187
Florbürsten	W 40, W 190
Folie	W 116, W 222
Fräse / Fugen	W 193
Fräser / Loch	W 102
Freiflussanlage	W 148
FUCHS-Geräte	W 119
Fuchsschwanz	W 107
Fugenfräsen	W 193
Fugenhobel	W 200

## G

Gardinenscheren	W 54 f
Garnierzange	W 154
Garnrollen-Sortimentmagazin	W 48
Gehörschutz	W 167
Gehrungsladen	W 107
Gehrungssägen	W 107
Gehrungsscheren	W 63
Gewindebohrer	W 102
Gipsbecher	W 218
Glättkellen	W 215
Gleitfix	W 46
Gripper Universal-Schraubwerkzeug	W 98
Gürteltaschen	W 24, W 201
Gummihämmer	W 17
Gummispachtel	W 214
Gummzüge	W 114
Gurtspanner	W 94

## H

Haarzieher	W 66
Hämmer	W 16 f, W 83
Härteprüfer	W 208
Halbmondmesser	W 29
Halogenlampen	W 45 f

Hammerbohrer	W 126 f
Handabroller	W 116
Handeinschlagwerkzeug für Druckknöpfe	W 86
Handfeger	W 170
Handheftpistolen	W 156
Handkreissägen	W 130 ff
Handnäh-Apparat	W 89
Handösenstanzen für Drehverschlüsse	W 87
Handösenstanzen für Metallösen	W 83
Handschleifer	W 218
Handschuhe	W 166
Handschweißgeräte	W 198, W 202
Haumesser	W 218
Hebelschneider	W 181, W 187
Hebelspanner	W 23, W 191
Hefthammer	W 156
Heftklammern	W 158 ff
Heftklammernentferner	W 93, W 117, W 157
Heftpistolen – Druckluft – Elektro – Manuell	W 150 ff
Heftzangen	W 156
Heißklebepistolen	W 109
Heißluftgeräte	W 198, W 202
Heißschneidegeräte	W 53, W 77
Henkellocheisen	W 90
Hobel	W 90, W 105, W 107, W 200
Hohnieten	W 88
Holzgliedermaßstäbe	W 31
Holzhammer	W 17
Holzkoffer	W 15
Holzraspeln	W 105
Hubtische	W 120
Hufeisenmagnet	W 47
Hygrometer	W 206 f

## I

Inbusschlüssel	W 98
----------------	------

## K

Kabelboxen	W 140
Kabeltrommeln	W 140
Kaltschweißtechnik	W 196 f
Kantendrahtklammern	W 21
Kantenfestiger	W 46
Kantenschneider	W 52, W 186, W 189
Kantenzieher	W 89

Kapp-Sägen	W 131 ff
Kappenlocheisen	W 90
Kartuschen-Pressen	W 108
Kellen	W 212, W 214 f
Kennzeichnungsnadeln	W 40
Kerbschnittzangen	W 22, W 44
Kerbstanzen	W 223
Kettelmaschinen	W 224
Kettelgarn	W 225
Klappgerüste	W 111
Klebebänder	W 116, W 222, W 224
Kleber	W 223
Kleberspender	W 223
Kleberspritzen	W 104, W 148 f, W 204
Klebstoffe	W 49
Kleisterbürsten	W 221
Kleistengeräte	W 219
Klimageräte	W 208
Klingen	W 26 ff, W 188 f
Knarre	W 103
Kniehebelpressen	W 68, W 84
Knieschützer	W 168 f
Kniespanner	W 191
Knopfmaschinen + Zubehör	W 68 ff
Koffer	W 4 ff
Kombizangen	W 18
Kompressoren	W 142 f
Konfektionsbänder / Systeme	W 192
Kordelkapseln	W 116
Kordelklammern	W 88
Kordelklammern-Zange	W 88
Kreider	W 44
Kreisschneider	W 54, W 91, W 189
Kreuzwinkel	W 163
Küpper Werkzeugsätze	W 9, W 15
Kuhfüße	W 191
Kunststoffkoffer	W 4 ff
Kunststoff-Ösen	W 75 f
Kupferleitband	W 224

## L

Ladegeräte	W 123 ff
Lagerkästen	W 12 ff
Laminat-Verlegewerkzeuge	W 181 ff
Lampen	W 45 f, W 123 ff, W 141
Laser-Messgeräte	W 35 f

Lastenheber	W 114 f
L-Boxx	W 6
Lederhalfter	W 24
Lederhobel	W 29, W 90
Ledernadeln	W 67
Lederschere	W 58 ff
Lederverarbeitung	W 22, W 89 ff
LED-Leuchten	W 45, W 141
Legewalzen	W 203
Leim-Töpfe + Spritze	W 104
Leistenschere	W 63
Leitern	W 110 f
Leitungssuchgeräte	W 38
Lineale	W 48, W 163 ff
Linkshänder-Scheren	W 57
Linoleumanreißer	W 185
Linoleumwalzen	W 203
Lochahlen	W 74
Locheisen	W 77, W 83, W 85
Lochsägen	W 128
Lochzangen	W 20, W 88
Losschlageisen	W 93
Luftentfeuchter	W 208

## M

Magnetbithalter	W 100
Magnetleisten	W 14
Markierstifte	W 42 ff
Maßband	W 31 f
Maßstab	W 33, W 48
Maulschlüssel	W 104
Messer	W 24 ff
Messerstahl	W 30
Messertaschen	W 24, W 29
Messfix	W 33
Messgeräte	W 31 ff
Messing-Ösen	W 78 ff
Messkeil	W 208
Metallkoffer	W 12 f
Metallbandsäge	W 134
Metallsägen	W 106
Metall-Suchgerät	W 38
Metallwinkel	W 162
Metrostat	W 33, W 112
Mikrofasertuch	W 40
Möbeltragegurte	W 114

Montagestützen	W 37, W 112
Müllsäcke	W 170
MultiCut Sägen	W 132 f
Multimaster + Zubehör	W 136 ff

## N

Nadelkissen	W 47
Nadeln	W 47, W 64 ff, W 73 f
Nägel	W 223
Nähfüße	W 49
Nähmaschinennadeln	W 49, W 64
Nähmaschinenöl	W 49
Nagelheber	W 92
Nagelsohlen	W 216
Nagelwerkzeug	W 223
Nahtklammer	W 190
Nahtlineal	W 165
Nahtroller	W 190, W 203, W 220
Nahtschneider	W 186, W 188 f
Nahtspanner	W 48, W 64
Nahtwalzen	W 190, W 203
Nieten	W 88
Nylonfäden	W 49, W 117, W 171

## O

Öl	W 49, W 143
Ortungsgeräte	W 38
Ösen	W 75 ff
Ösenbänder	W 82
Ösengleitringle	W 82
Ösenpressen	W 68, W 84
Ösenstanzen	W 68, W 77, W 83 ff, W 90

## P

Packfaden	W 116
Packdecken	W 114
Parkett-Leim	W 184
Parkett-Verlegewerkzeuge	W 181 ff
Perforatoren	W 220
Pinsel	W 104, W 216, W 221
Pinzetten	W 48
Plattenträger	W 115
Polsterböcke	W 119
Polsterhämmer	W 16 f

Polsterhocker	W 118
Polsterklammern	W 21
Polsterklammernzangen	W 21
Polsterknopfteile	W 72 f
Polsternägel	W 71 ff
Polsterwerkzeugsätze	W 15
Polsterziernägel	W 71 ff
PolyCut-Tische	W 51
Prikmaschine	W 91
Profillehren	W 183
PVC-Film	W 116

## R

Rakel	W 213, W 215
Randschneider	W 189
Raspeln	W 105
Regale	W 14
Reifelhölzer	W 90
Reinigungsstift	W 39
Reinigungstücher	W 40
Reißklauen	W 211
Reparatursets	W 184
Riemenschneidmaschine	W 91
Ringschlüssel	W 104
Ringstecker	W 67, W 171
Ritzgerät	W 208
Rohrabschneider	W 107
Rollen-Tragvorrichtungen	W 114
Rollmesser	W 54
Rollwagen	W 5 ff, W 113 f
Rührer	W 195
Rührwerke	W 194 f
Rundschnaider	W 54, W 91, W 189
Rundverschlusszangen	W 21, W 154

## S

Sägen + Sägeblätter	W 105 ff, W 129 ff
Sägen + Sägeblätter für Schaumstoff	W 50 f
Sandsäcke	W 204
Sattlerahlen	W 89
Sattlerpfriemen	W 92
Saugheber	W 183
SDS-Hammerbohrer	W 128
Segeltuchösen	W 78 ff
Seitenschneider	W 19

Senklot	W 32
Sicherheitsnadeln	W 40, W 67
Siga-Bänder	W 224
Silikon-Spray	W 46, W 50
Sockelleisten-Einstreichgeräte	W 223
Sortimentkoffer	W 4 ff, W 12
Spachtel	W 209, W 212 ff
Spaltmaschine	W 91
Spannungsprüfer	W 96
Spindelpressen	W 68
Spiralbohrer	W 127 f
Spitzknochen	W 90
Spritzanlagen	W 148
Spritzpistolen	W 148 f
Spulenhalter	W 48
Systainer	W 4 f

## SCH

Schaber	W 185, W 202, W 209, W 220
Schaumstoffbohrer	W 50
Schaumstoffsägen	W 50 f
Scheren	W 54 ff
Scherenschleifmaschine	W 30, W 62
Schieblehren	W 32
Schlagbohrmaschinen	W 121 ff
Schlagleisten	W 183
Schlagschnur	W 186
Schlagzahlen	W 91
Schleiffeile	W 30
Schleifgeräte	W 176 ff, W 211
Schleifmaschinen	W 30, W 62, W 176 ff
Schleifpapier	W 177, W 180, W 218
Schleifsteine	W 30, W 178, W 211
Schleifteller	W 178 f
Schmelzkleberpistolen	W 109
Schneiderkreide	W 44
Schneidunterlagen	W 54, W 90
Schnellspannzwingen	W 115
Schnurschlag	W 186
Schonhämmer	W 17, W 77, W 83, W 192
Schrauben	WB 6 ff
Schraubendreher	W 95 ff
Schraubzwingen	W 115
Schreiner-Schmiegen	W 33, W 162
Schutzbrillen	W 167
Schweißgeräte	W 196 ff

Schweißnahtobel W 200

## ST

Stahlschiene W 218  
 Stahlrollbandmaß W 32  
 Stala-Kästen W 14  
 Stanzeisen W 69, W 77, W 83 ff  
 Stanzplatten W 70, W 77, W 83  
 Stapelboxen W 12  
 Stativ W 37  
 Staubsauger W 172 ff  
 Stechbeitel W 104  
 Steckdosenleisten W 141  
 Stecknadeln W 47, W 67  
 Steckschlüsselsätze W 103  
 Stehhilfen W 118  
 Steppapparat W 74  
 Stichsägen W 129  
 Stichsägeblätter W 129  
 Stifte W 42 f  
 Stiftschlüssel W 98  
 Stoffabroller W 119  
 Stoffbeschwerer W 41  
 Stoffklammern W 41  
 Streifenschneider W 52, W 186, W 188 f  
 Stretch-Folie W 116  
 Strichlaser W 36  
 Stripper W 210  
 Stückwarenanhänger W 117  
 Stühle W 118  
 Stufenbohrer W 102, W 128

## T

Tacker – Druckluft – Elektro – Manuell W 150 ff  
 Tageslichtleuchten W 45  
 Tapetenschneider W 218  
 Tapezierbürsten W 221  
 Tapeziertische W 219  
 Tapezierwerkzeuge W 218 ff  
 Taschen W 8 ff  
 Tauchsäge W 131  
 Teflonsohlen W 39  
 Telefix W 33  
 Tenax-Verschlüsse W 87  
 Teppichhahnen W 92

Teppichklammern W 171  
 Teppichmesser W 24 ff  
 Teppichnägel W 171  
 Teppichschneider W 186 ff  
 Teppichspanner W 191  
 Tesafilm W 116  
 Textilkleber W 49  
 Thermometer W 205 ff  
 Tischabroller W 116  
 TKL-Teppichkleber W 223  
 Transparentfolie W 116, W 171  
 Transportboxen W 13  
 Transportroller W 113 f  
 Transportwagen W 113 f  
 Transportwanne W 13  
 Trennfix W 47  
 Trennscheiben W 135  
 Treppenmessgeräte W 165  
 Treppenwerkzeuge W 192  
 Türheber W 114  
 Turborührer W 195

## U

Überschuhe W 166, W 216  
 UV-Leuchte + Zubehör W 45

## V

Vario Keile W 181  
 Verlängerungskabel W 140 f  
 Verlegemesser W 24 ff  
 Verpackungsfolien W 116  
 Versiegelungspinsel W 216  
 Verstärkungsbänder W 82  
 Viertelmondmesser W 29, W 201  
 Vorstecher W 92

## W

Wäschenetz W 40  
 Wassersprüher W 40  
 Wasserwaagen W 33  
 Wasserpumpenzange W 20  
 Wellenfederbieger W 23  
 WELLEN-Passring für Deko-Ösen W 82  
 Werkzeughalter W 14

Werkzeugkästen W 4 ff, W 15  
 Werkzeugkoffer W 4 ff  
 Werkzeugleisten W 14  
 Werkzeugtaschen W 8 ff  
 Winkel W 162 f  
 Winkelfix W 34  
 Winkelmesser W 34, W 162  
 Winkelschleifer W 135  
 Winkelschraubvorsatz W 100  
 Wollrasierer W 40

## Z

Zahnleisten W 213  
 Zangen W 18 ff  
 Zargensägen W 106, W 136, W 183  
 Ziehklingen W 185  
 Ziernagelhalter W 16  
 Ziernagelpistolen W 153  
 Zirkel W 91  
 Zollstöcke W 31  
 Zugeisen W 182  
 Zwingen W 115

## Wichtige Hinweise

Bei Versand von Sperrgut und Gefahrgut (Lösungsmittelhaltige Klebstoffe) erfolgt die Lieferung per Spedition »ab Werk«.

Warenrücknahme erfolgt nur nach ausdrücklicher Genehmigung durch uns unter Angabe von Rechnungsdatum und Rechnungsnummer.

Die Rücksendung ist in jedem Falle frei Haus vorzunehmen. Bei unfreier Rücksendung wird die Annahme durch uns grundsätzlich verweigert.

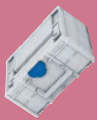

Systemkoffer · Taschen · Koffer · Werkstatteinrichtung

---



Handwerkzeuge · Hämmer · Zangen · Messer · Messwerkzeug · Laser · Markieren

---



Schaumstoffsäge · Kreismesser · Scheren · Nadeln

---



Stanzen · Knopfteile · Abheftnadeln · Ösen · Druckknöpfe · Ahlen · Zirkel · Klammerentferner

---



Schraubendreher · Bits · Feilen · Sägen · Kartuschenpressen · Heißklebepistolen

---



Leitern · Montagestützen · Transportieren · Auszeichnen · Fuchs-Böcke · Hubtische

---



Akkuschrauber · Bohrhämmer · Bohrer · Sägen · FEIN MultiMaster · Beleuchtung

---



Kompressoren · Zubehör · Spritzpistolen · Heftgeräte · Heftklammern

---



Winkel · Lineale · Arbeitsschutz · Auszeichnen · Staubsauger · Schleifmaschinen

---



Parkett-, Lino-, Teppich-Verlegung · Teppichverspannung · Fugenfräsen

---



Rührgeräte · Kaltverschweißung · Schweißgeräte

---



Feuchtigkeitsmessgeräte · Schaber · Stripper · Spachtel · Kellen

---



Kleistergeräte · Farbroller · Tapezierwerkzeug

---



Sockelleisten-Befestigung · Streifenschneidmaschine · Ketteln

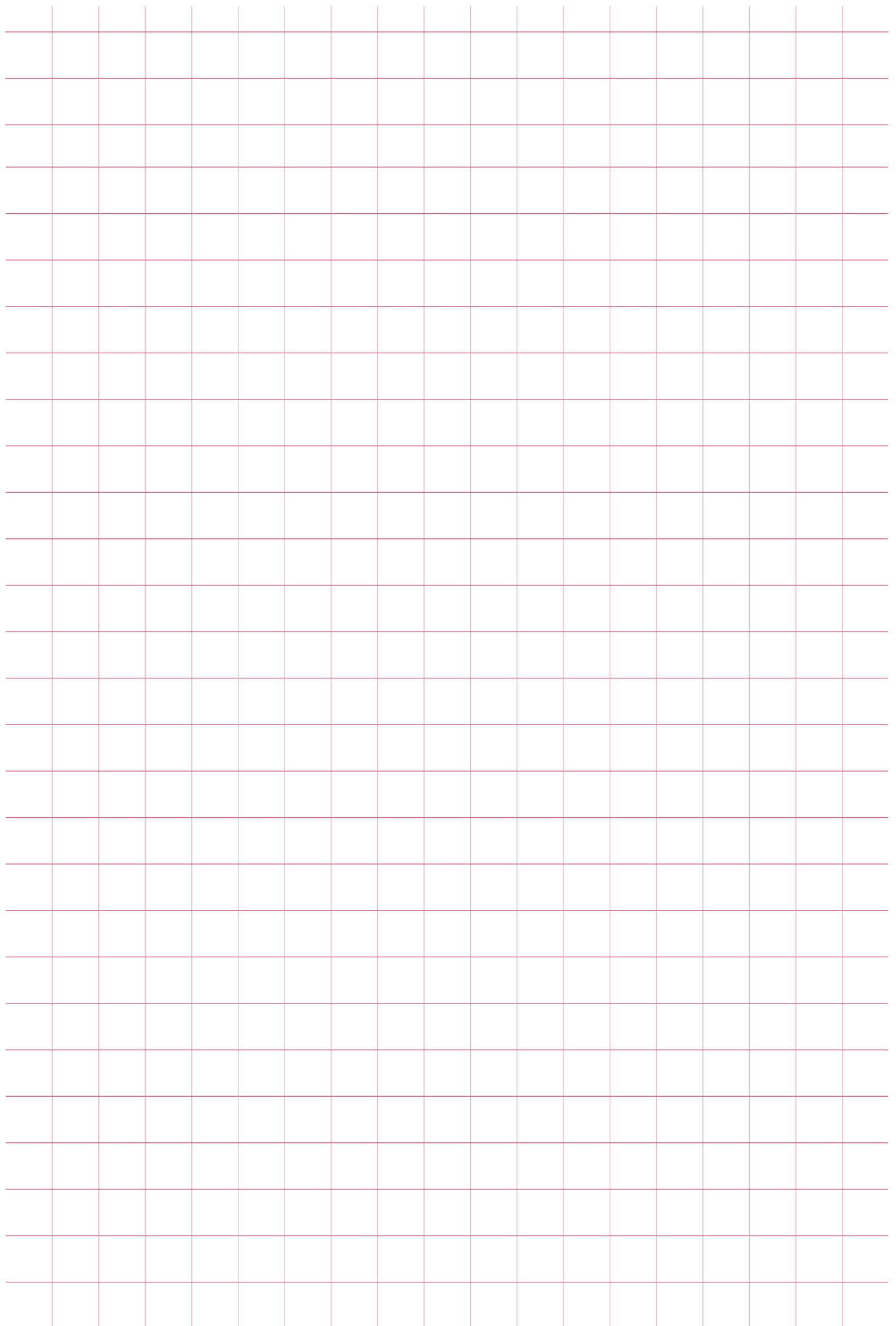





Systemkoffer • Taschen • Koffer • Werkstatteinrichtung

ab Seite W 4



Handwerkzeuge • Hämmer • Zangen • Messer • Messwerkzeug • Laser • Markieren

ab Seite W 16



Schaumstoffsäge • Kreismesser • Scheren • Nadeln

ab Seite W 50

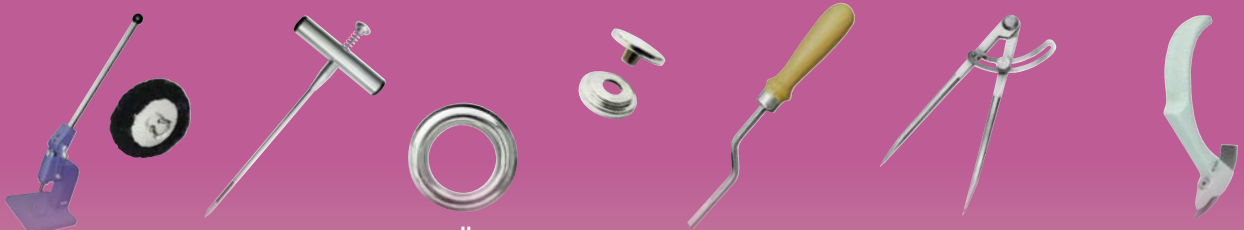

Stanzen • Knopfteile • Abheftnadeln • Ösen • Druckknöpfe • Ahlen • Zirkel • Klammerentferner

ab Seite W 68

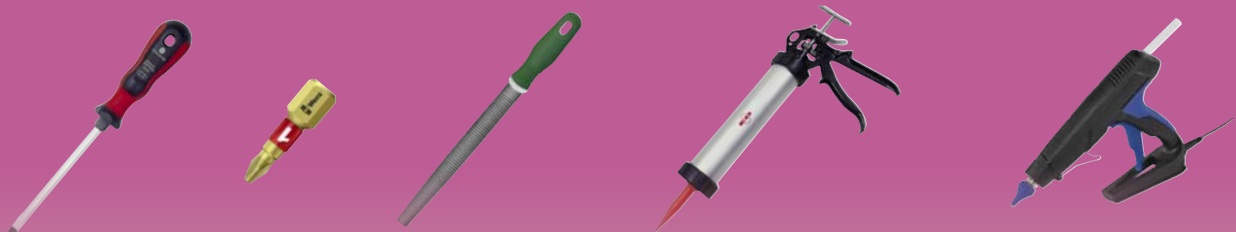

Schraubendreher • Bits • Feilen • Sägen • Kartuschenpressen • Heißklebepistolen

ab Seite W 95

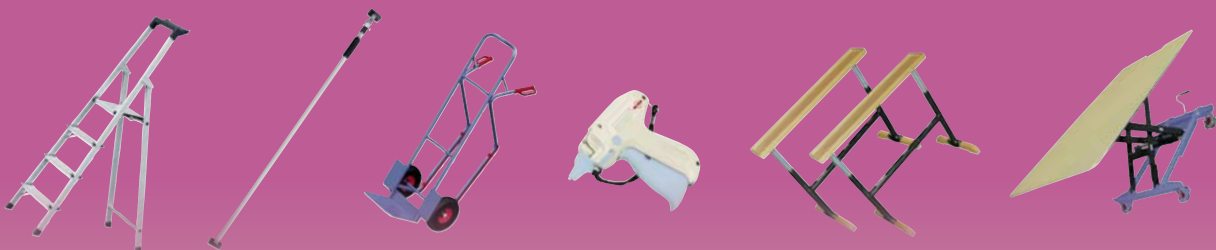

Leitern • Montaggestützen • Transportieren • Auszeichnen • Fuchs-Böcke • Hubtische

ab Seite W 110



Akkuschrauber • Bohrhämmer • Bohrer • Sägen • FEIN MultiMaster • Beleuchtung

ab Seite W 121

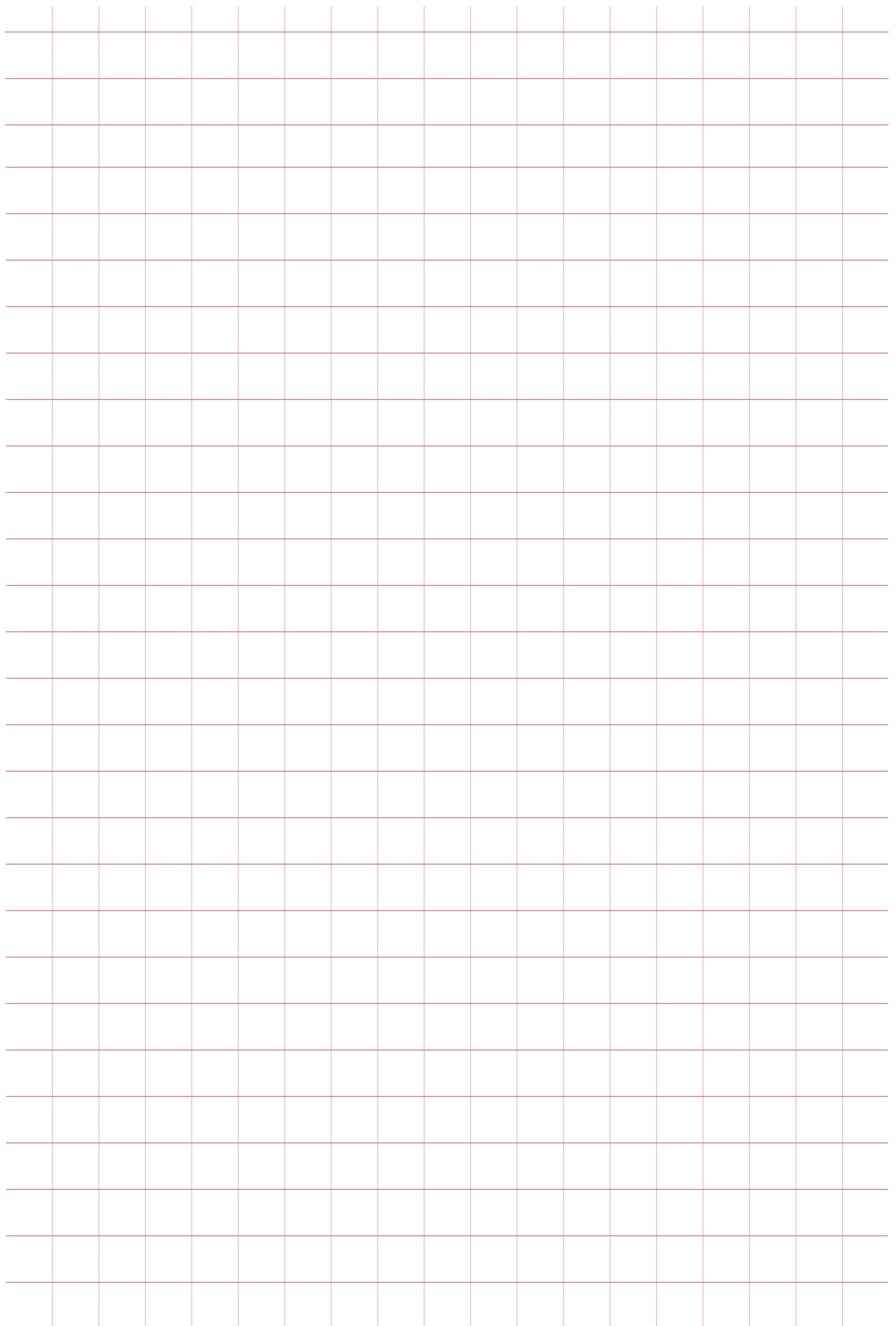



Kompressoren • Zubehör • Spritzpistolen • Heftgeräte • Heftklammern

ab Seite W 142

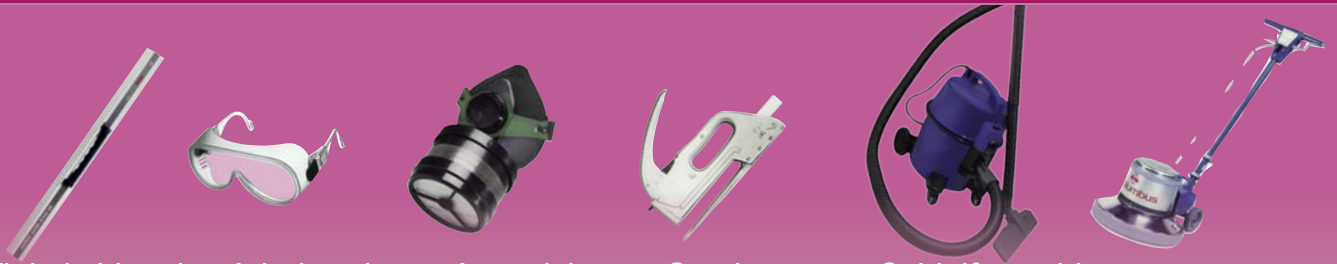

Winkel • Lineale • Arbeitsschutz • Auszeichnen • Staubsauger • Schleifmaschinen

ab Seite W 162



Parkett-, Lino-, Teppich-Verlegung • Teppichverspannung • Fugenfräsen

ab Seite W 181



Rührgeräte • Kaltverschweißung • Schweißgeräte

ab Seite W 194



Feuchtigkeitmessgeräte • Schaber • Stripper • Spachtel • Kellen

ab Seite W 205



Kleistergeräte • Farbroller • Tapezierwerkzeug

ab Seite W 219



Sockelleisten-Befestigung • Ketteln



ab Seite W 224

# Systainer<sup>3</sup>

Die dritte Generation Systainer Größe M sind sowohl mit Systainer® T-Loc als auch mit Classic-Line koppelbar.



## Systainer<sup>3</sup>

leer

Art.-Nr.	Ausführung	€/St.
301250	M 112 40 x 30 x 10,50 cm	
301255	M 187 40 x 30 x 18,00 cm	
301260	M 237 40 x 30 x 23,00 cm	
301265	M 337 40 x 30 x 33,00 cm	
301270	M 437 40 x 30 x 42,00 cm	



## Systainer® T-Loc

bestückt

Art.-Nr.	Ausführung	€/St.
301252 AV	T-Loc I mit herausnehmbaren Einzelboxen (Ersatzboxen auf Anfrage)	



## Rack-Systainer®

verknüpfbar mit Systainer<sup>3</sup> M, Classic Line und T-Loc

Art.-Nr.	Ausführung	€/St.
300286	31,5 cm hoch, bestückt mit 4 Kleinteilekoffern – je 2 Koffer mit 15 und 17 Fächern	

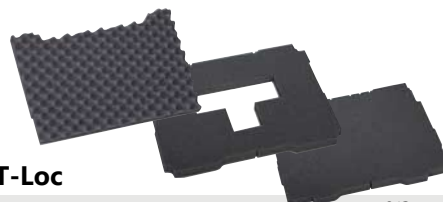

## Polstereinlagen T-Loc

Art.-Nr.	Ausführung	€/St.
301280 AV	3-er Set bestehend aus: Deckel-, Würfel- und Bodenpolster	



## Koffereinlage T-Loc

Art.-Nr.	Ausführung	passt in:	€/St.
301258	für Fein Multimaster	T-Loc II + III	



## Einsätze T-Loc

für Systainer T-Loc IV + V

Art.-Nr.	Ausführung	€/St.
301295 AV	für 22 Kartuschen	
301296 AV	für 14 Dosen	



### Tool-Box

2 geräumige, offene Fächer mit tiefem Mittelsteg zum schnellen Verstauen von Werkzeug, verknüpfbar mit Systainer und MAKPAC

Art.-Nr.	Ausführung	Abmessungen	€/St.
301297	Tool-Box 1	40 x 30 x 14,30 cm	
301298	Tool-Box 2	40 x 30 x 25,00 cm	

MAP-84311  
MAKSTOR 3.4

MAP-84333  
MAKSTOR 3.6



MAP-84327  
MAKSTOR 3.12

MAP-84349  
MAKSTOR 4.5

### MAKSTOR

Schubladenkoffer, verknüpfbar mit Systainer und MAKPAC

- Schubladen rasten ein, kein unbeabsichtigtes Herausrutschen, mit Auszugssperre
- Inklusive Schubladentrennungen und Beschriftungsstreifen für jede Schublade
- Koffermaße wie MAKPAC 3 und 4
- Schubladenmaße (H x B x T):
  - klein: 34 x 78 x 255 mm
  - mittel: 34 x 167 x 255 mm
  - groß: 85 x 350 x 255 mm

Art.-Nr.	Ausführung	Abmessungen	€/St.
MAP-84311	Größe 3	4 Schubladen: 2x klein, 1x mittel, 1x groß	
MAP-84333	Größe 3	6 Schubladen: 6x mittel	
MAP-84327	Größe 3	12 Schubladen: 12x klein	
MAP-84349	Größe 4	5 Schubladen: 2x klein, 1x mittel, 2x groß	

### Storage-Box

maximale Innenraumausnutzung durch ausklappbare Oberfächer, ein Fach mit herausnehmbaren Einsatz-Boxen:

2x klein, 2x mittel, 1x groß, übersichtliche Ordnung von Kleinteilen, verknüpfbar mit Systainer und MAKPAC.



Art.-Nr.	Ausführung	Abmessungen	€/St.
301299AV	Abmessungen (ohne Griff):	40 x 30 x 16 cm	

### Tragegurt

für Systainer und MAKPAC

Art.-Nr.	Ausführung	€/St.
300282	mit Schulterpolster	



### Rollwagen

für Systainer und MAKPAC

Art.-Nr.	Ausführung	€/St.
300284	SYS-CART, verknüpfbar mit allen Systainern, große Rollen, zwei davon fixierbar, Aufnahmelöcher für Bügelschloss, Tragfähigkeit: 100 kg	



MAKPAC Systemkoffer in vier verschiedenen Größen für praktisches Aufbewahren von Maschinen und Zubehör.



Kompatibel mit Systainer<sup>3</sup> M, Systainer T-LOC und Classic Line



### Makita MAKPAC

verknüpfbar mit Systainer Classic Line, T-Loc und Systainer<sup>3</sup> M; je nach Ausführung mit oder ohne Deckel- und Bodenpolster, leer

Art.-Nr.	Ausführung	Abmessungen	€/St.
300201	Größe 1	40 x 30 x 10,50 cm	mit Polster
300201-3	Größe 1		ohne Polster
300202	Größe 2	40 x 30 x 15,75 cm	mit Polster
300202-1	Größe 2		ohne Polster
300203	Größe 3	40 x 30 x 21,00 cm	ohne Polster
300204	Größe 4	40 x 30 x 31,50 cm	ohne Polster
0300201-2	Ersatz-Systemverschluss für MAKPAC-Koffer		

# L-BOXX

Robuster Systemkoffer,  
Deckel belastbar bis 85 kg,  
mit zusätzlichen seitlichen  
Tragegriffen und Easy-Klick-  
System zum Verbinden der  
verschiedenen L-BOXXen.



## Sortimo® L-BOXX

leer

Art.-Nr.	Ausführung	€/St.
300240	Koffer 102 – Größe: 442 x 357 x 117 mm	
300241	Koffer 136 – Größe: 442 x 357 x 151 mm	
300242	Koffer 238 – Größe: 442 x 357 x 253 mm	



## Sortimo® L-BOXX 102 SET Systemkoffer mit Boxenset

Art.-Nr.	Ausführung	€/St.
300244	L-Boxx 102 mit 12-tlg. Boxen-Set + Deckelpolster	
300245	L-Boxx 102 mit 13-tlg. Boxen-Set + Deckelpolster	

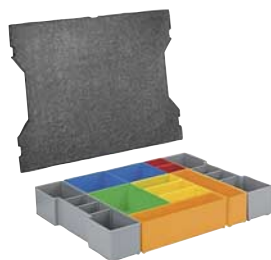

## Sortimo® Boxenset für L-BOXX 102

Art.-Nr.	Ausführung	€/St.
300246	12-tlg. Boxen-Set mit Deckelpolster	



## Sortimo®

### L-BOXX Arbeitsplatte Deckel

Art.-Nr.	Ausführung	€/St.
300249	Stabile Multiplex-Arbeitsplatte mit 14 mm Stärke, auf dem Deckel jeder L-BOXX werkzeuglos fixierbar. Teilbar für den Transport in der L-BOXX.	



## Sortimo®

### L-BOXX Roller

Art.-Nr.	Ausführung	€/St.
300248	Die L-BOXX lässt sich darauf einfach verklicken. Aus Kunststoff, mit vier Lenkrollen, zwei davon feststellbar. Maße (BxTxH): 646 x 492 x 184 mm, Gewicht 3,8 kg, Belastbar bis 100 kg	



## Sortimo®

### L-BOXX Insetboxen

Art.-Nr.	Ausführung	Abmessungen	€/St.
300192	Box A3	52 x 52 x 63 mm	
300193	Box B3	104 x 52 x 63 mm	
300194	Box C3	104 x 104 x 63 mm	
300195	Box D3	156 x 104 x 63 mm	
300199	Box G3	312 x 104 x 63 mm	

# BOXonBOX

## Stabil und unverwüchlich – ein System für professionelle Ansprüche

BOXonBOX ist ein innovatives System aus stabilen und stapelbaren Werkzeugkoffern mit einer patentierten seitlichen Verriegelungsfunktion. Die Verwendung von stoßfestem ABS machen BOXonBOX-Koffer zu einem verlässlichen Partner bei der Arbeit.



## Stapelbar

Die große Neuigkeit ist das Stapelsystem: durch das Auflegen eines Koffers auf den anderen verriegeln sie sich automatisch, dank der zwei Schnappverschlüsse und der konischen Füße an der Unterseite, die den oberen Koffer sicher in die richtige Position führen.



## Sicheres und einfaches transportieren

BOXonBOX Koffer sind praktisch und vielseitig. Sie ermöglichen durch ihre Robustheit einen sicheren Transport des darin platzierten Werkzeugs. Wenn man mit den gestapelten BOXonBOX Koffern mobil sein möchte, kann man dafür unseren Rollwagen verwenden.

## PICK-BOX-System für BOXonBOX Nr.1

Herausnehmbare PICK-Boxen mit exklusivem Verankerungssystem.

Die Pick-Boxen haben 4 verschiedene Größen und sind mit Spezialfüßen ausgestattet, die mit leichtem Druck auf dem Verankerungsboden fixiert werden.



## Selbstaugleich

Der Griff ist eine Neuentwicklung, der in Schienen gleitet und eine gleichmäßige Gewichtsverteilung innerhalb der Box gewährleistet. Diese Balance bietet ein besseres Handling und mehr Komfort beim Transport. Dank der 8 Gelenke (anstelle der üblichen 2) kann man mit der BOXonBOX höhere Gewichte tragen.

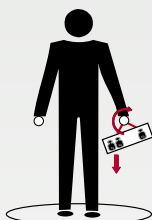

(Die abgebildeten Werkzeuge sind nicht im Lieferumfang enthalten.)



## BOXonBOX Rollwagen

Metall

Art.-Nr.	Ausführung	€/St.
300409	4 drehbare Rollen – 2 davon feststellbar Tragfähigkeit: 200 kg	



## BOXonBOX TROLLEY

Art.-Nr.	Ausführung	€/St.
300410	2 Rollen, Griff ausziehbar	

## BOXonBOX Nr.1 mit Sortiboxen



Art.-Nr.	Ausführung	€/St.
----------	------------	-------

300402 Komplett mit 23 Sortiment-Boxen:  
 12 St.: 49 x 49 x 72 mm  
 6 St.: 49 x 98 x 72 mm  
 3 St.: 98 x 98 x 72 mm  
 2 St.: 98 x 148 x 72 mm  
 sowie Deckelpolster und Verankerungsboden  
 Außenabmessungen: 464 x 335 x 142 mm  
 Innenabmessungen: 400 x 300 x 80 mm  
 Gewicht: 2,9 kg

0300401-7	Kunststoffbox	49 x 49 x 72 mm
0300401-8	Kunststoffbox	49 x 98 x 72 mm
0300401-9	Kunststoffbox	98 x 98 x 72 mm
0300401-10	Kunststoffbox	98 x 148 x 72 mm

0300401-4	Deckelpolster	
0300401-6	Bodenraster / Verankerungsboden	



## BOXonBOX Nr.2 mit Werkzeugdeckel und Bodenpolster

Art.-Nr.	Ausführung	€/St.
----------	------------	-------

300406 Außenabmessungen: 464 x 335 x 212 mm  
 Innenabmessungen: 400 x 300 x 150 mm  
 Gewicht: 3,2 kg

0300401-3	Werkzeugdeckel	
0300401-5	Bodenpolster	



## BOXonBOX Nr.3 mit 2 Werkzeugstecktafeln, versetzbar

Art.-Nr.	Ausführung	€/St.
----------	------------	-------

300407 Außenabmessungen: 464 x 335 x 362 mm  
 Innenabmessungen: 400 x 300 x 312 mm  
 Gewicht: 4,8 kg

0300401-2	Werkzeugstecktafel, senkrecht für Nr.3	
-----------	--	--

## BOXonBOX MOBIL SET

4-teilig

Art.-Nr.	Ausführung	€/VE
----------	------------	------

181101 • BOXonBOX Nr. 1 (300 402)  
 • BOXonBOX Nr. 2 (300 406)  
 • BOXonBOX Nr. 3 (300 407)  
 • Rollwagen (300 409)



## BOXonBOX Adapter für Sortimo L-Boxx

Art.-Nr.	Ausführung	€/Paar
----------	------------	--------

0300401-13 Zur Verknüpfung von L-Boxx auf BOXonBOX.





## PARAT® Werkzeugtasche aus Industriedleder

Art.-Nr.	Ausführung	€/St.
099601	<ul style="list-style-type: none"> <li>• 4-tlg. Schubladeneinsatz</li> <li>• Vorderwand aufklappbar</li> <li>• Rückwand teilaufklappbar mit Werkzeughalter</li> <li>• Mittelwand aufklappbar mit Werkzeughalter</li> <li>• Trageinsatz</li> <li>• Unterteilung für Kleinteile</li> <li>• robustes Kunstleder</li> <li>• PARAT-Rasterschlösser</li> <li>• Gewicht: 4,0 kg</li> <li>• Größe: 410 x 190 x 280 mm, leer</li> </ul>	

300007 wie 099 601, bestückt mit Werkzeug, detaillierter Inhalt auf Anfrage



## PARAT® Werkzeugtasche aus Rindleder

Art.-Nr.	Ausführung	€/St.
300001	Vorderwand aufklappbar, mit 8 verstellbaren Schlaufen und Kleinteile-Tasche; Rückwand mit 9 festen Schlaufen; Mittelwand entnehmbar mit 11 Schlaufen und Klemmfach; Steckschlösser, Bodenschale aus Stahlblech, verzinkt, Gewicht: 3,0 kg Innenmaß: 400 x 140 x 280 mm, leer	

300 037-1



## PARAT® Werkzeugtasche aus Rindleder

Art.-Nr.	Ausführung	€/St.
300037	<ul style="list-style-type: none"> <li>• 5-tlg. Schubladeneinsatz</li> <li>• 90 mm Zwischenfach hinter den Schubladen</li> <li>• Vorderwand aufklappbar</li> <li>• Rückwand mit Werkzeughalter</li> <li>• Trageinsatz</li> <li>• Unterteilung für Kleinteile</li> <li>• extra dickes, geprägtes Leder</li> <li>• PARAT-Rasterschlösser</li> <li>• Gewicht: 4,9 kg</li> <li>• Innenmaß: 410 x 220 x 310 mm, leer</li> </ul>	

300037-1 AV wie 300 037, rollbar mit Teleskopstange



## PARAT® Zubehör für Schubladentaschen

Art.-Nr.	Ausführung	€/St.
300210	Kunststoffschale rot, mit Tragebügel	
300211	Einsatzschale 110 x 90 x 36 mm	
300212	Mittelsteg 112 mm lang	
300213	Kleinsteg ca. 44 mm lang	
300081	Einsatzschale mit Deckel 110 x 90 x 36 mm, mit 1 Mittelsteg und 6 Kleinstegen	

300006 Ersatzschubfächer 4-tlg. für Tasche ED 300 033

300009 Ersatzschubfächer 5-tlg. für Tasche ED 300 037

300016 Trageriemen für Werkzeugtaschen



## Werkzeugtasche aus Rindleder

Art.-Nr.	Ausführung	€/St.
300020	Vorderwand aufklappbar, mit 11 verstellbaren Schlaufen; Rückwand mit 8 genähten Einsteckfächern; Steckschlösser, Ringkappen; Seitenwände und Bodenschale aus Kunststoff, Alu-Kantenschutz, Gewicht: 2,9 kg Innenmaß: 470 x 210 x 340 mm, leer	



## PARAT® Werkzeugtasche aus Rindleder

Art.-Nr.	Ausführung	€/St.
300022	Vorderwand teilaufklappbar, mit verstellbaren Riemenschlaufen an Vorder- und Rückwand, Seitenwände mit je einer großen Schlaufe, Vortasche, Ringkappen, Steckschlösser, Kunststoff-Bodenschale, Alu-Kantenschutz, Gewicht: 2,6 kg Innenmaß: 420 x 160 x 250 mm, leer	





## Werkzeugtasche / Schlaufentasche

Art.-Nr.	Ausführung	€/St.
300046	Vorderwand teilaufklappbar, mit 10 Einsteckfächern rundum angebrachte feste Schlaufen, 2 Halteschlösser, Material: Rindleder + ABS, Gewicht: 2,4 kg Innenmaß: 400 x 180 x 310 mm, leer	



## Werkzeugtasche Leder

Art.-Nr.	Ausführung	€/St.
300008	<ul style="list-style-type: none"> <li>Teilaufklappbare Vorderwand mit 10 Einsteckfächern</li> <li>Rückwand mit 9 verstellbaren Schlaufen</li> <li>Herausnehmbare Mittelwand mit 8 festen Lederschlaufen und Dokumentenfach</li> <li>Innenraum komplett verstärkt, mit Bodengleitern</li> <li>Verschließbar durch 2 Klappschlösser</li> </ul> Gewicht: 3,5 kg Innenmaß: 410 x 190 x 310 mm, leer	



## Werkzeugtasche

Art.-Nr.	Ausführung	€/St.
300036	teilaufklappbar, Mittelwand herausnehmbar, beidseitig Schlaufen, Material: Rindleder + ABS, Gewicht: 2,8 kg Innenmaß: 400 x 180 x 310 mm, leer	



## Reißverschluss-Tasche

Art.-Nr.	Ausführung	€/St.
300019	POLYTEX, Innenseite mit 7 Einsteckfächern und 31 Halteschlaufen, 1 Einsteckfach mit Klarsichtfolie und 1 Druckknopftasche, Gewicht: 0,5 kg Größe: 345 x 45 x 255 mm, leer	

## PARAT®



Das ganze Programm lieferbar!

PARAT-Kataloge finden Sie unter:  
[ed-altena.de/Spezial-Kataloge](http://ed-altena.de/Spezial-Kataloge)



## PARAT®

### Werkzeugtasche

Art.-Nr.	Ausführung	€/St.
300058	teilaufklappbar, Mittelwand mit Werkzeughalter, Griffloch, Rasterschlösser, Material: Rindleder + ABS, Gewicht: 3,1 kg Innenmaß: 420 x 185 x 315 mm, leer	



## PARAT®

### Werkzeugtasche aus Rindleder

Art.-Nr.	Ausführung	€/St.
300032	feste Mittelwand, Vorder- und Rückwand teilaufklappbar, Werkzeughalterungen auf Vorder-, Rück- und Mittelwand, Stauraum für bis zu 70 Werkzeuge, schwarze Aluwinkel. Gewicht: 4,5 kg Innenmaß: 460 x 210 x 340 mm, leer	



## PARAT®

### Werkzeugtasche aus Rindleder

Art.-Nr.	Ausführung	€/St.
300031	feste Mittelwand, Vor- und Rückwand teilaufklappbar, Vordertasche, Werkzeughalterungen auf Vorder-, Mittel-, und Rückwand, Bodenschale mit Abdeckung. Gewicht: 5,4 kg Innenmaß: 460 x 210 x 340 mm, leer	



## PARAT® Werkzeugrucksack

Art.-Nr.	Ausführung	€/St.
300017	Rucksack aus hochwertig verarbeitetem Nylon, Boden Kunststoffverstärkt (Schutz vor Abnutzung), Rückwand und Schulterriemen gepolstert, 2 stabile Tragegriffe, gepolstertes Laptopfach bis 14" INNEN: 3 Staufächer für Kleinteile, 15 Einsteckfächer, 6 Gummischlaufen AUSSEN: 3 Einsteckfächer + 1 verschließbares Einsteckfach, 2 Befestigungsschlaufen, 4 Metallbefestigungsösen vorn, Maßbandhalter aus Metall Größe: 430 x 360 x 150 mm, leer	

## Makita Werkzeugkoffer

Art.-Nr.	Ausführung	€/St.
300023	mit Tragegriff und breitem Schultertragegürtel, aus sehr strapazierfähigem, verstärktem Kunststoffgewebe, mit vielen Werkzeughalterungen, abschließbaren Metallschnallen, Aussparung für Wasserwaagen, Gewicht: ca. 3,8 kg Größe: 500 x 280 x 280 mm, leer	



## Deko-Werkzeug-Koffertasche

Art.-Nr.	Ausführung	€/St.
300025	Außen strapazierfähige Tasche – innen stabiler Koffer, mit Schultergurt, Boden mit verstellbaren Stegen, Werkzeugschlaufen an Rück- und Mittelwand. Größe: 410 x 310 x 150 mm, leer	



## »Polytex« Werkzeugtaschen

- hochreiß- und abriebfestes Gewebematerial
- modernes Design
- vielseitige Einsatzmöglichkeiten
- extrem geringes Gewicht
- robuste Reißverschlüsse aus dem Outdoorbereich
- intelligente Detaillösungen
- getestet im Profi-Dauereinsatz



## Werkzeugtasche »Polytex« »Die Lehrlingtasche«

Art.-Nr.	Ausführung	€/St.
300026	2 Metallschlösser, Vorderwand aufklappbar, ergonomischer Tragegriff, Tragegurt, 12 Gummibandschlaufen an der Rückwand, 10 Gummibandschlaufen an der Vorderwand, 2 feste Werkzeugschlaufen an den Seitenwänden, Stahlblech-Bodenschale, Alu-Kantenschutz, Gewicht 3,2 kg Innenmaß: 420 x 150 x 250 mm, leer	

## ED Werkzeugtasche »Polytex«

Art.-Nr.	Ausführung	€/St.
300011	durchlaufende Metallschiene mit Tragegriff, Tasche komplett abdeckbar, mit Tragemulde, verstellbarer Tragegurt mit Schulteraufgabe, robuste Kunststoffgleitschienen. Außenbereich: 1 große und 4 mittlere verschließbare Einschubtaschen, davon 2 mit Kleinteilebox, 2 Klettverschlüsse zur Befestigung von Wasserwaage etc. Innenbereich: 1 großes, 6 mittlere und 8 kleine Einsteckfächer, Gewicht 2,2 kg Innenmaß: 400 x 200 x 240 mm, leer	



## ED Werkzeugtasche »Polytex«

Art.-Nr.	Ausführung	€/St.
300010	durchlaufende Metallschiene mit Tragegriff, Tasche komplett abdeckbar, mit Tragemulde, verstellbarer Tragegurt mit Schulteraufgabe, robuste Kunststoffgleitschienen. Im Außenbereich: 2 große, verschließbare Einschubtaschen, sowie 4 sehr große, verschließbare Einschubtaschen, 2 große Klettverschlüsse zur Befestigung von Wasserwaagen etc. Im Innenbereich: 18 kleine, 13 mittelgroße und 5 große Einsteckfächer, Gewicht 3,4 kg Innenmaß: 620 x 290 x 310 mm, leer	



Für 2 Sortimentskästen  
Art.-Nr. 300 096  
Seite W 12

## ED Werkzeugtasche »Polytex«

Art.-Nr.	Ausführung	€/St.
300018	mit Tragegriff und -gurt, geteiltes Hauptfach für 2 Sortimentskästen, 2 große 90°-aufklappbare Seitenfächer, 2 große Klettverschlusstaschen seitlich, Gewicht 3,5 kg Innenmaß: 440 x 330 x 220 mm, leer	





### Schalenkoffer

Art.-Nr.	Ausführung	€/St.
300002	<ul style="list-style-type: none"> <li>• ABS-Kunststoff, schlagfest</li> <li>• Werkzeugtafel mit 22 Einsteckfächern</li> <li>• Abdeckplatte mit 15 Einsteckfächern</li> <li>• Dokumentenfach im Deckel</li> <li>• Einteilbare Bodenschale</li> <li>• Abgedeckte Scharniere</li> <li>• Aluminiumrahmen mit Stoßkantenschutz</li> <li>• Verschießbar durch 2 Kippschlösser</li> </ul> Gewicht: 4,5 kg Innenmaß: 419 x 175 x 280 mm, leer	



### PARAT® Werkzeug-Box mit Kleinteilemagazin und Trageinsatz

Art.-Nr.	Ausführung	€/St.
	mit Lineal und Aussparung zum Sägen von Leisten im Deckel. Vorrichtungen für Vorhängeschloss, Tragegriff mit Verriegelungsfunktion.	
300012	Größe: 400 x 190 x 210 mm, leer, Gewicht 1,8 kg	
300093	Größe: 580 x 290 x 285 mm, leer, Gewicht 3,0 kg	



### Schalenkoffer

Art.-Nr.	Ausführung	€/St.
300004	<ul style="list-style-type: none"> <li>• ABS-Kunststoff, schlagfest</li> <li>• Werkzeugtafel mit 22 Einsteckfächern</li> <li>• Abdeckplatte mit 15 Einsteckfächern</li> <li>• Dokumentenfach im Deckel</li> <li>• Extra tiefe, einteilbare Bodenschale</li> <li>• Abgedeckte Scharniere</li> <li>• Aluminiumrahmen mit Stoßkantenschutz</li> <li>• Verschießbar durch 2 Kippschlösser</li> </ul> Gewicht: 5,2 kg Innenmaß: 442 x 200 x 314 mm, leer	



### PARAT® Schalenkoffer »SUPER«

Art.-Nr.	Ausführung	€/St.
300028	aus schlagfestem X-ABS-Kunststoff, schwarz, Alurahmen, Kippzylinderschlösser, 2 Tafeln mit Einsteckfächern für Werkzeug, Innenschale 90 mm tief mit verstellbarer Unterteilung. Gewicht: 5,4 kg Innenmaß: 470 x 180 x 360 mm, leer	
300029	Längssteg für Schalenkoffer Art.-Nr. 300 028	
300030	Quersteg für Schalenkoffer Art.-Nr. 300 028	



### Schalenkoffer mit Rollen und Teleskopstange

Art.-Nr.	Ausführung	€/St.
300005	<ul style="list-style-type: none"> <li>• ABS-Kunststoff, schlagfest</li> <li>• Teleskopgriff</li> <li>• Kugelgelagerte Rollen</li> <li>• Werkzeugtafel mit 22 Einsteckfächern</li> <li>• Abdeckplatte mit 15 Einsteckfächern</li> <li>• Dokumentenfach im Deckel</li> <li>• Extra tiefe, einteilbare Bodenschale</li> <li>• Abgedeckte Scharniere und Sicherheitsdeckelhaltern</li> <li>• Aluminiumrahmen mit Stoßkantenschutz</li> <li>• Verschießbar durch 2 Kippschlösser</li> </ul> Gewicht: 6,3 kg Innenmaß: 442 x 200 x 314 mm, leer	



### Schalenkoffer mit Rollen und Teleskopstange

Art.-Nr.	Ausführung	€/St.
300087	aus ABS-Kunststoff, schwarz und festem Alurahmen. Mit abnehmbarem Fahrgestell, Zahlenschloss, Innenschale mit Unterteilung, Oberseite der Innenschale mit 13 Einsteckfächern und 8 Gummischlaufen Gewicht: 7,2 kg Innenmaß: 470 x 200 x 360 mm, leer	



### Kunststoff-Sortimentskasten

Art.-Nr.	Ausführung	€/St.
300177	Deckel transparent, integrierter Griff, individuelle Unterteilung durch die mitgelieferten Trennwände Größe: 388 x 290 x 61 mm, leer	



### Kunststoff-Zubehör-Box

Art.-Nr.	Ausführung	€/St.
300096	Handliche Kleinteile-Box mit 17 Fächern, transparenter, dichtschießender Deckel. Größe: 338 x 261 x 57 mm Gewicht: ca. 0,8 kg	



### Sortimentskästen

Miteinander verknüpfbar

Art.-Nr.	Ausführung	€/St.
	10 herausnehmbare Boxen, transparenter Deckel – fixiert beim Verschießen alle Boxen, wasserdicht, mit Metallverschlüssen, leer	
300115	Außenmaß: 446 x 357 x 74 mm, flache Boxen	
300116	Außenmaß: 446 x 357 x 116 mm, tiefe Boxen	



### Sortimentskasten

Art.-Nr.	Ausführung	€/St.
300176	Mit großem Aluminiumgriff, Metallverschlüssen und 27 Boxen zum Herausnehmen. Größe: 570 x 310 x 170 mm, leer	



### Sortimo® T-Boxx

»G« mit 16 Insetboxen H63

Art.-Nr.	Ausführung	€/St.
300112	Der transparente Deckel lässt den Kofferinhalt klar erkennen. Komplett mit 16 dunkelgrauen Boxen zum Herausnehmen, die 8 mitgelieferten Trennwände ermöglichen eine Unterteilung in kleinere Bereiche. Größe: 440 x 350 x 80 mm Gewicht: ca. 2,5 kg	

300113 Einhängeadapter zur Wandbefestigung, 6-tlg. Set



### Sortimo® Sortimentskoffer

»KM 321« mit 23 Insetboxen H63

Art.-Nr.	Ausführung	€/St.
300181	Kleinteilemagazin aus Stahlblech, komplett mit 23 dunkelgrauen Boxen in verschiedenen Größen. Größe: 447 x 400 x 75 mm Gewicht: ca. 3,76 kg	



### Sortimo® Sortimentskoffer

»KM 342« mit 2 Insetboxensets H63

Art.-Nr.	Ausführung	€/St.
300183	Metallkoffer mit 46 Boxen in verschiedenen Größen auf zwei Ebenen, individuell anpassbarer Innenraum, praktische Einhandbedienung mit 120 Grad Anschlagwinkel des Deckels. Größe: 445 x 365 x 140 mm Gewicht: ca. 6,42 kg	



**Sortimo Insetboxen**  
auf Seite W 6

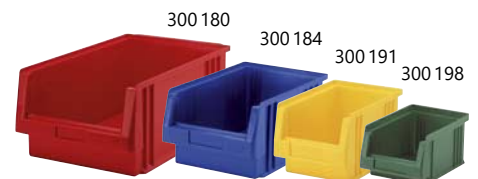

### Stapelboxen

aus Polypropylen

Art.-Nr.	Ausführung	Außenmaße	€/St.
300180	Nr. 1 rot	500/465 x 315 x 200 mm	
300184	Nr. 2 blau	330/301 x 213 x 150 mm	
300191	Nr. 3 gelb	230/205 x 150 x 125 mm	
300198	Nr. 4 grün	164/150 x 105 x 75 mm	

Für weitere Größen und Farben steht Ihnen unser Sonderkatalog »Lager- und Betriebseinrichtung« zur Verfügung!

## Werkzeugbox

Metall / Kunststoff



Art.-Nr.	Ausführung	€/St.
300099	<ul style="list-style-type: none"> <li>• Metallkorpus</li> <li>• Bi-Material Handgriff</li> <li>• V-Nut im Deckel zum Sägen von Rohren und Leisten</li> <li>• Trage zur Aufbewahrung sperriger Werkzeuge</li> <li>• Verschließbar mit Vorhängeschloss</li> </ul> Außenmaß: 590 x 290 x 290 mm, leer	



## Transportwanne

für Gardinen, Deko- und Polsterstoffe

Mit Handgriffen,

Größe: 800 x 550 x 300 mm

Art.-Nr.	Ausführung	VE	€/St.
300061	rot	1 St.	
300061-2	weiß	5 St.	
300061-3	blau	5 St.	

Mengenrabatt ab 5 Stück 10 %



## Mobiler Workshop

Metall / Kunststoff

Art.-Nr.	Ausführung	€/St.
300097	<ul style="list-style-type: none"> <li>• Obere Werkzeugbox abnehmbar, 52 cm hoch</li> <li>• 2 Kugelgelagerte Schubladen</li> <li>• Teleskopgriff</li> <li>• Große Räder</li> <li>• Durchgehende Metallscharniere</li> <li>• Oberteile können nach hinten verschoben werden, dadurch vollständige Zugänglichkeit der unteren Staufächer</li> </ul> Außenmaß HxBxT: 895 x 570 x 390 mm, leer	

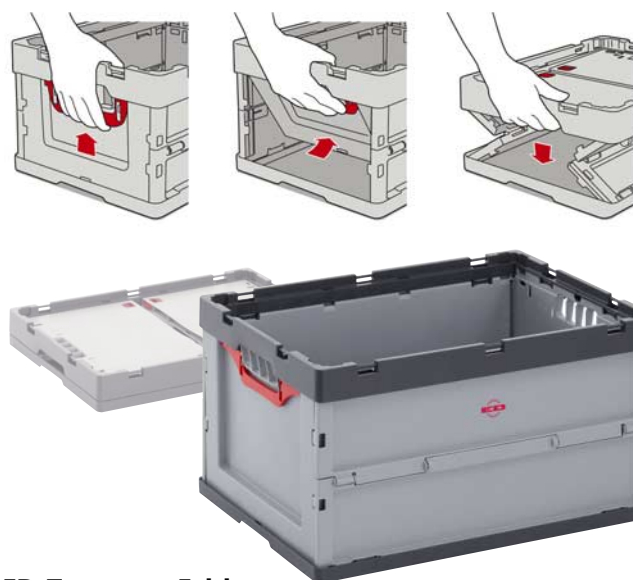

## ED-Transport-Faltbox

Art.-Nr.	Ausführung	€/St.
300107	hochwertige, schlag- und kratz feste Kunststoffbox für den Transport von Kleinmaterial und Werkzeug, problemlos zusammenfaltbar, platzsparend Gewicht: ca. 3 kg Größe: 600 x 400 x 320 mm Höhe gefaltet 80 mm	

Mengenrabatt ab 5 Stück 10 %

## Werkzeugbox

 (mit Kleinteileeinsatz, feste Mulden)  
 Innenmaß: 475 x 225 x 135 mm

## Schubladenbox

 (mit 2 identischen Schubladen)  
 Innenmaß: 410 x 205 x 100 mm

## Hauptbox

Innenmaß: 475 x 225 x 330 mm



## Mobiler Workshop

Edelstahl / Kunststoff

Art.-Nr.	Ausführung	€/St.
300098	Jede Box separat verwend- und abschließbar. Einfache Handhabung und Transport durch Teleskoparm und hochwertigen Rädern. Gesamtgewicht: ca. 14 kg	



## Transport-Box

Kunststoff

Art.-Nr.	Ausführung	€/St.
300063	stoß- und schlagfest, stapelbar, schwarz Gewicht: ca. 1,8 kg Größe: 600 x 400 x 250 mm	

Mengenrabatt ab 10 Stück 20 %



300 146

**Magnetleiste** (ohne Werkzeug)

Art.-Nr.	Ausführung	€/St.
300145	für leichtes Werkzeug	33 cm lang
300146	für schweres Werkzeug	50 cm lang

**Original »STALA-Lagersystem«**

Das Kleinteile-Lagersystem nach Maß

Grundelemente: Lagerfarbe beige

Ein System, das aus der Praxis kommt. Ausbaufähig, flexibel in der Anwendung, bequem in der Handhabung. Zum staubgeschützten Lagern und übersichtlichen Ordnen in transparenten Einsätzen. Hochschlagfestes Gehäuse mit einheitlicher Breite.

300 139

**STALA**

Art.-Nr.	Ausführung	€/St.
300139	STALA 9, kompl.	600 x 62 x 77 mm
300136	STALA 6, kompl.	600 x 91 x 113 mm
300135	STALA 5, kompl.	600 x 133 x 164 mm

Mengenrabatt ab 5 Stück 15 %

**STALA 1/2 Größe**

Art.-Nr.	Ausführung	€/St.
300124	Sondermaß: Breite 300 mm Gehäuse mit 3 Behältern Stala 6 Größe: 300 x 91 x 113 mm	

Mengenrabatt ab 5 Stück 15 %

Ersatzschütten / Innenbehälter für STALA auf Anfrage lieferbar!

**STALA Komplett 44**

Art.-Nr.	Ausführung	€/St.
300128	bestehend aus: 2 STALA 9 2 STALA 6 2 STALA 5 1 STALA 4 mit Rückwand Größe: 610 x 171 x 955 mm	

**ToolFlex - Gerätehalter**

schafft Ordnung, hält sicher, greift mühelos runde und eckige Stielgeräte aus Holz, Metall oder Kunststoff, wie Werkzeuge, Gartengeräte usw.

Halterung und Splint aus ABS-Kunststoff bzw. wetterfestem EPDM-Gummi

Art.-Nr.	Ausführung	€/VE
300075	3 ToolFlex - Halterungen (2 St. Aufnahme Ø 20 - 30 mm + 1 St. Ø 30 - 40 mm) vormontiert auf Alu-Schiene (50 cm lang, vorgebohrt)	

Mengenrabatt ab 3 VE 10 %

**LA-KA-PE**

Lager- und Betriebs-Einrichtung

Das ganze Programm lieferbar!

MultiStore und LA-KA-PE-Kataloge finden Sie unter:  
ed-altena.de/Spezial-Kataloge





### Werkzeugkasten für Polsterer

Holz, Größe: 490 x 220 x 135 mm

Art.-Nr. Ausführung €/St.

300101	bestückt mit folgenden Werkzeugen: 2 Polsterhämmer 10 + 14 mm Ø 1 Handhammer 300 g 1 Gummihammer 115 x 65 mm 1 Kneifzange 160 mm 1 Rabitzzange 220 mm 1 Schrägschneidezange 160 mm 1 Kombizange 180 mm 1 Verlegemesser mit 1 Trapezklinge 1 Bandmaß 1,50 m 1 Maßstab 2,00 m 1 Zuschneideschere 210 mm 1 Stoffschere 180 mm 1 Taschenschere 120 mm 1 Nagelheber 1 Losschlageisen 1 Vorstecher 1 Haarzieher 175 mm 100 Plastikkopf-Anstecker 4/0 6 gerade Garniernadeln 100 – 250 mm 7 gebogene Garniernadeln 75 – 250 mm 6 Doppelspitzen 250 – 500 mm 25 Nähadeln 4/0 10 gebogene Nähadeln 50 – 100 mm 2 Aufnähadeln 150 + 175 mm 4 Schraubendreher 3,5 + 5,5 + 7 und Kreuzschlitz PZ 2 1 Gurtspanner 1 Holzraspel 200 mm 1 Universal-Taschensäge 1 Heftklammernentferner	€/St.
--------	---	-------

300102	bestückt mit folgenden Werkzeugen: 1 Polsterhammer 12 mm Ø 1 Kneifzange 160 mm 1 Schrägschneidezange 160 mm 1 Verlegemesser mit 1 Trapezklinge 1 Maßstab 2,00 m 1 Stoffschere 160 mm 1 Nagelheber 1 Losschlageisen 1 Vorstecher 1 Haarzieher 175 mm 100 Plastikkopf-Anstecker 4/0 6 gerade Garniernadeln 100 – 250 mm 7 gebogene Garniernadeln 75 – 250 mm 2 Aufnähadeln 150 + 175 mm 25 Nähadeln 4/0 2 Doppelspitzen 300 + 400 mm 5 gebogene Nähadeln 50 – 100 mm 1 Holzhammer 3 Schraubendreher 5,5 + 9 mm und Kreuzschlitz PZ 2 1 Gurtspanner 1 Heftklammernentferner	€/St.
--------	---	-------

300103	Vorrichtung zum Abschließen mit Messing-Vorhangschloss	€/St.
--------	--	-------



### Werkzeugsätze

- MINDEN
- PORTA
- WESTFALEN



### Werkzeugkasten für Polsterer

Holz, Größe: 490 x 220 x 135 mm

Art.-Nr. Ausführung €/St.

	Detaillierte Bestückung der Werkzeugkästen auf Anfrage, gern berücksichtigen wir Ihre individuellen Wünsche.	
300104	»MINDEN«	
300105	»PORTA«	
300106	»WESTFALEN«	

300 103-1



### Werkzeugkasten aus Holz

Art.-Nr. Ausführung €/St.

300100	natur-lackiert, mit Klappschloss, 8 Schutzecken und Kunststoffgriff Größe: 490 x 220 x 135 mm, leer	€/St.
300103	Vorrichtung zum Abschließen mit Messing-Vorhangschloss	
300103-1	Deckelpolsterkissen für Nadeln	



### Werkzeugkasten für Polsterer

Kunststoffkoffer BoxOnBox Nr.1 (464 x 335 x 142 mm) mit Deckelschaum und Vorhängeschloss

Art.-Nr. Ausführung €/Set

	Detaillierte Bestückung der Werkzeugkästen auf Anfrage, gern berücksichtigen wir Ihre individuellen Wünsche.	
300108	Bestückung ähnlich Holzkoffer Art.-Nr. 300 101	
300109	Bestückung ähnlich Holzkoffer Art.-Nr. 300 102	

Gern berücksichtigen wir Ihre Wünsche bei der Bestückung der Werkzeugkästen.



**Polsterhammer mit Holzstiel**

Art.-Nr.	Größe Ø	€/St.
301008	8 mm	
301010	10 mm	
301012	12 mm	
301014	14 mm	
301016	16 mm	

301020 Ersatzstiel mit Keil  
(Anpassen bei einzelnen Größen evtl. notwendig.)

301 019



**Polsterhammer mit Plastikkopf für Ziernägel**

Art.-Nr.	Ausführung	€/St.
301018	12 mm Ø Holzstiel	
301021	14 mm Ø Stahlstiel	

301019 Plastikkopf, einzeln, für Art. 301018 / 021

C. S. OSBORNE & CO.

**Ziernagelhalter 777**

Kunststoff



Art.-Nr.	Ausführung	€/St.
360047	hält 5 Ziernägel, dadurch wird gleichmäßiger Abstand der Ziernägel gewährleistet	

Druckluft-Ziernagler auf Seite W 153



**Polsterhammer mit Stahlstiel und Gummigriff**

Art.-Nr.	Größe Ø	€/St.
301110	10 mm	
301116	16 mm	



**Polsterhammer magnetisch mit Stahlstiel und Gummigriff**

Art.-Nr.	Größe Ø	€/St.
301214	14 mm	
301216	16 mm	

W 16



kü122091



**Polsterhammer, magnetisch**

Art.-Nr.	Größe Ø	€/St.
301413	14 mm, Holzrillenstil	

kü122091 mit Klaue und Dauermagnet, glatter Holzstiel, 210 g



**Polsterhammer 222**

Art.-Nr.	Ausführung	€/St.
360019	mit magnetischem Kopf, Stahl geschmiedet, Hickory-Holzstiel	

360020 Ersatzstiel

360 005



C. S. OSBORNE & CO.

**Polsterhammer für Ziernägel 36**

Art.-Nr.	Ausführung	€/St.
360004	mit Dauermagnet und Plastikkopf 12 mm Ø	

360005 Ersatzplastikkopf

C. S. OSBORNE & CO.



**Supermagnet-Polsterhammer 33**

Art.-Nr.	Ausführung	€/St.
360003	massiver Kopf aus Bronze, mit Supermagnet, Hickory-Holzstiel	





### Anreibhammer

Art.-Nr.	Ausführung	€/St.
301475	90 mm breit	



### Holzhammer

Art.-Nr.	Ø am Stiel	Ø an der Schlagfläche	€/St.
301468	50 mm Ø	45 mm Ø	
301469	60 mm Ø	48 mm Ø	
301470	70 mm Ø	60 mm Ø	
360013	59 mm Ø	54 mm Ø	Osborne 89.5



### Handhammer mit Eschenstiel

Art.-Nr.	Gewicht	€/St.
301310	100 g	
301320	200 g	
301330	300 g	
301340	400 g	
301350	500 g	
301400	1000 g	



### Gummihammer

Art.-Nr.	Größe	€/St.
301460	90 x 55 mm	
301461	115 x 65 mm	
301462	140 x 90 mm	
301464	105 x 60 mm, beige – fleckenfrei	



### Geschirrhammer

Art.-Nr.	Gewicht	€/St.
301704	285 g / Nr. 4	



### Superkraft-Schonhammer

rückschlagfrei

Art.-Nr.	Größe	€/St.
301555	50 mm Ø, 1.000 g	
301565	60 mm Ø, 1.700 g	
<b>Nylon-Ersatzköpfe</b>		
301556	50 mm Ø	
301566	60 mm Ø	



### Schreinerhammer

Art.-Nr.	Größe	€/St.
301628	28 mm	



### Plastikhammer

Art.-Nr.	Größe	€/St.
301570	27 mm Ø, 260 g	
301571	Ersatz-Kunststoffkopf 27 mm Ø	
301572	32 mm Ø	
301573	40 mm Ø	
301574	50 mm Ø	

Weitere Größen auf Anfrage lieferbar!



### Kanten- oder Kneifzange

Art.-Nr.	Ausführung	€/St.
302016	160 mm, lackiert	
302018	180 mm, kunststoffbeschichtet, lackiert	
302020	200 mm, kunststoffbeschichtet, lackiert	



### Rabitzzange

Art.-Nr.	Ausführung	€/St.
302122	220 mm, kunststoffbeschichtet, lackiert	
302125	250 mm, kunststoffbeschichtet, lackiert	



### Kraftvorschneider

für harten Draht

Art.-Nr.	Ausführung	€/St.
302150 AV	160 mm, kunststoffbeschichtet	



### Hebelvorschneider

Art.-Nr.	Ausführung	€/St.
302618	180 mm, lackiert	



### MultiMax-Profi

Edelstahl rostfrei

Art.-Nr.	Ausführung	€/St.
327151	Multifunktions-Werkzeug mit Gürteltasche, geschlossen nur 10 cm lang	



### Flachzange

Art.-Nr.	Ausführung	€/St.
302316	160 mm, kunststoffbeschichtet	



### Kombinationszange

Art.-Nr.	Ausführung	€/St.
302416	160 mm, kunststoffbeschichtet	
302418	180 mm, kunststoffbeschichtet	



### Kraft-Kombizange C60 »EDi-Craft«

Art.-Nr.	Ausführung	€/St.
302420	200 mm, mattverchromt, dauerfester C 60 Werkzeugstahl, 2-Komponenten Griffe mit Abgleitschutz, zum Schneiden von Flach- und Rundkabel, sowie von weichen Drähten	



### Universal-Kombizange

Art.-Nr.	Ausführung	€/St.
302419 AV	160 mm, gebogene Backen, mattverchromt, zum Greifen, Halten, Abisolieren, Schneiden und Lösen	



### Winkelspitz-Telefonzange

Art.-Nr.	Ausführung	€/St.
302320	200 mm, Backen 45° gebogen	



302 460



302 460-1



302 457



302 463



302 464

### Polster-Spitz- und Schrägschneidezange

auch zum Biegen von Kantendraht geeignet,  
Griffe kunststoffbeschichtet

Art.-Nr.	Ausführung	€/St.
302460	160 mm	
302460-1	160 mm, Osborne 786	
302457	160 mm, runde Schneidbacken »CLASSIC«	
302463	160 mm, flache Schneidbacken, mit Nagelzieher	
302464	170 mm, schwere Ausführung, extra lange Schneidbacken	



### Ziernagel-Entfernungszange

Art.-Nr.	Ausführung	€/St.
302456	160 mm, kunststoffbeschichtet, Kopf abgewinkelt	



### Seitenschneider C60, flach

Art.-Nr.	Ausführung	€/St.
302469	180 mm, Kunststoffgriffe, für harten Pianodraht bis 1,8 mm Ø	



### Seitenschneider, flach

Art.-Nr.	Ausführung	€/St.
302461	160 mm, kunststoffbeschichtet	



302 462



302 455

### Kraftseitenschneider für harten Draht

Art.-Nr.	Ausführung	€/St.
302462	180 mm, kunststoffbeschichtet	
302455	200 mm, kunststoffbeschichtet, Kopf abgewinkelt	

### Drahtschneider

Art.-Nr.	Ausführung	€/St.
302151	220 mm, Griffe kunststoffbeschichtet, für Klaviersaitendraht und Stahldraht	



### Draht-Mittenschneider

Art.-Nr.	Ausführung	€/St.
302465	250 mm, Griffe kunststoffbeschichtet, für alle Drähte 3,5 – 5,0 mm Ø, für höchste Schneidleistung bei geringem Kraftaufwand.	

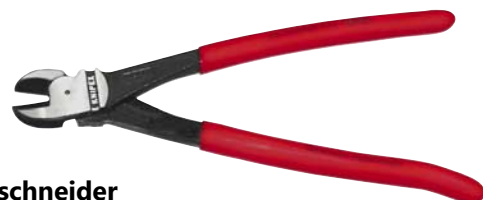

### Hebel-Mittenschneider

Art.-Nr.	Ausführung	€/St.
302466	200 mm, Griffe kunststoffbeschichtet, für alle Drähte 3,6 – 6 mm Ø, kompaktes Hochleistungswerkzeug für härteste Materialien, durch extrem günstige Hebelverhältnisse.	



### Hebel-Mittenschneider

Art.-Nr.	Ausführung	€/St.
302471	200 mm, Griffe kunststoffbeschichtet, für Drähte bis 6 mm Ø, die gelenknahe Aussparung in der Schneide hält dickere Drähte in Position.	



### Hebelseitenschneider

Art.-Nr.	Ausführung	€/St.
302521	210 mm, für Drähte bis 4 mm Ø	





### Schnellspann-Universalzange

Art.-Nr.	Ausführung	€/St.
302841	240 mm, Chrom-Vanadium	



### Schnellspann-Wasserpumpenzange »Cobra«

Schnelleinstellung per Knopfdruck, Griffe kunststoffbeschichtet

Art.-Nr.	Ausführung	€/St.
302843	180 mm	
302845	250 mm, Quick Set – zusätzliche Schnelleinstellung	



### Zangenschlüssel bis SW 52

Zange und Schraubenschlüssel in einem Werkzeug

- Gelaserte Einstellskala ermöglicht die Voreinstellung der Schlüsselweite
- Glatte, parallel geführte Greifbacken für Arbeiten auf empfindlichen Oberflächen
- Griffe kunststoffbeschichtet

Art.-Nr.	Ausführung	€/St.
302870	250 mm	



### Frontgreifzange

Art.-Nr.	Ausführung	€/St.
302472	200 mm, Griffe kunststoffbeschichtet, 5 Einstellpositionen, für Rohr-Ø und Muttern: 4 – 22 mm	

Schneidleistung:

- weiche Drahtseile bis 7,0 mm Ø
- harte Drahtseile bis 5,0 mm Ø
- Federstahldraht bis 2,5 mm Ø
- weicher Draht bis 3,0 mm Ø



### ED-Drahtseilschere

Art.-Nr.	Ausführung	€/St.
302468	200 mm, Griffe kunststoffbeschichtet	



### Draht- oder Bolzenabschneider

Art.-Nr.	Ausführung	€/St.
302630	450 mm, lackiert, für Stahldraht bis 10 mm Ø / 7 mm Ø HRc 40	



302 820



302 724



302 821

### Revolverlochzange

Art.-Nr.	Ausführung	€/VE
302820	200 mm, Stahlblech	
302724	240 mm, massiv geschmiedet, 6 Lochpfeifen	
302730	Ersatz-Lochpfeifen-Satz, 6 Stück, 1,5 – 4 mm	
kü126090	240 mm, massiv geschmiedet, 8 Lochpfeifen	
302730-1	Ersatz-Lochpfeifen-Satz, 8 Stück, 1,5 – 5 mm	
302821	230 mm, massiv geschmiedet, 6 Lochpfeifen, auswechselbar, Original Osborne 155	



317 821

### Hebel-Revolver-Lochzange

Art.-Nr.	Ausführung	€/VE
317820	250 mm, Spezialstahl, vernickelt <b>70 % Kraftersparnis</b> Lochgrößen: 2,0   2,5   3,0   3,5   4,0   4,5 mm Gewicht: 430 g	
317822	Ersatz-Lochpfeifen-Set, 2 bis 4,5 mm	
317823	Erweiterungs-Lochpfeifen-Set, 1,5   5,0   5,5   6,0 mm	
317821	Sicherheits-Lochpfeifen-Wechsler	

Die Druckknopf-Nietpresszange für Ringfeder-Druckknöpfe finden Sie auf Seite W 88.



302 856  
302 857  
302 858



302 863

302 860

### Ausklinkzange

für Innenlauf-Gardinenschienen

Art.-Nr.	Ausführung	€/St.
302856	für Kunststoff-Schienen Vierkantloch, Lochmaß: ca. 10,5 x 12 mm	
302857	für Alu-Schienen für 6 mm Laubbreite, Lochmaß: ca. 8,5 x 10,5 mm	
302858	für 4 mm Laubbreite, Lochmaß: ca. 6,0 x 8,5 mm	
302860	für Alu-Schienen Ausklinkzange, ohne Stanzkopf	
302863	Stanzkopf, für 5,2 – 6,6 mm Läufe, ca. 10 x 16 mm Weitere Stanzköpfe, auch zum nachträglichen Ausklinken, auf Anfrage!	
302868	Koffer für Ausklinkzange und Stanzkopf	



### Polsterklammerzange

Art.-Nr.	Ausführung	€/St.
302440	180 mm, Griffe kunststoffbeschichtet	



360 052



360 053



360 054

### Autopolsterzange mit Haltefeder 1440 AC, BC + CC

mit Feder zum Halten der Klammern

Art.-Nr.	Ausführung	€/St.
360052	mit geraden Griffen	
360053	mit aufwärts gebogenen Griffen	
360054	mit seitwärts gebogenen Griffen	



200 220



200 221



360 055

### Polsterklammern

Art.-Nr.	Ausführung	VE	€
200220	20 mm runde Ausführung, verkupfert	1.000 St.	
kü200220	20 mm runde Ausführung, verzinkt	1.000 St.	
200221	21 mm eckige Ausführung, verkupfert	1.000 St.	
200226	26 mm eckige Ausführung, verkupfert	1.000 St.	
360055	23 mm gerade Ausführung, blank	2.500 St.	



### Polsterklammerzange mit Magazin

Art.-Nr.	Ausführung	VE	€/St.
302441	für runde magazinierte Polsterklammern		
200230	Polsterklammern, magaziniert	5.000 St.	



### Original LASCA Heftklammern-Entfernungszange

mit Zangenöffnungsfeder

Art.-Nr.	Ausführung	€/St.
331708	zum Entfernen sämtlicher Heftklammern, Griffe kunststoffbeschichtet und abgewinkelt.	



C. S. OSBORNE &amp; CO.

### Kantendrahtklammerzange 445

Art.-Nr.	Ausführung	VE	€/St.
360043	vernickelt, zur schnellen Verarbeitung von Kantendrahtklammern		
360057	Kantendrahtklammern, 4450-3	250 St.	



302 001



302 002

### Kantendrahtklammerzange

160 mm, Griffe kunststoffbeschichtet

Art.-Nr.	Ausführung	VE	€/St.
302001	einfach		
302002	doppelt		
200211	Kantendrahtklammern, verzinkt, doppelt, große Ausführung	500 St.	



### Ausklinkzange / Kerbschnittzange für PVC-Polsterprofile

Art.-Nr.	Ausführung	€/St.
302435	Dreieckkerbung 12 x 20 mm	



302 432



302 434



### Kerbschnittzangen

vernickelt, zum Markieren von Schnittmustern usw.

Art.-Nr.	Länge	Kerbung	€/St.
302432	110 mm	Dreieck	5 x 6 mm
302434	110 mm	Halbrund	2 x 8 mm



### Ausklinkzange

für Kunststoffe, Vinyl-Rohre und Kabelkanäle

Art.-Nr.	Ausführung	€/St.
302438	250 mm lang, Kerbung 20 mm, durch Vor- und Nachschnitt lassen sich die Aussparungen vergrößern; saubere Schnittkanten, keine Nacharbeit am geschnittenen Profil.	



### Bügelaufweitzange

Art.-Nr.	Ausführung	€/St.
302927 AV	40 mm, zur Lederverarbeitung	

C. S. OSBORNE & CO.



### Ziernagel-Zange 601

Art.-Nr.	Ausführung	€/St.
360044 AV	zum Entfernen von Ziernägeln	

C. S. OSBORNE & CO.



### Stoffanziehzange DB 1

Art.-Nr.	Ausführung	€/St.
360058	zum Spannen von Segeltuch, Leder und Gurtband an engen Stellen	



### Stoffanziehzange

185 mm lang, Griffe kunststoffbeschichtet

Art.-Nr.	Ausführung	€/St.
302450	gerade, Maulbreite ca. 24 mm, Maulflächen geriffelt	



### Stoff- / Gurt-Anzieh-zange

185 mm lang

Art.-Nr.	Ausführung	€/St.
302451	gerade, Maulbreite ca. 58 mm	

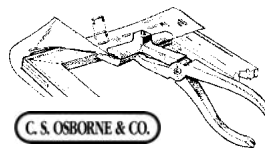

C. S. OSBORNE & CO.



### Gurtspannzange 249

Art.-Nr.	Ausführung	€/St.
360069	mit parallel herausragenden Füßen, Maulbreite ca. 86 mm	

C. S. OSBORNE & CO.



### Gurtspannzange 250

Art.-Nr.	Ausführung	€/St.
360023	mit Hammerkopf, Maulbreite ca. 87 mm	



### Falzzange

Art.-Nr.	Ausführung	€/St.
302900	210 mm, kunststoffbeschichtet	



### Reißverschluss-Zange

zum Setzen von Endteilen

Art.-Nr.	Ausführung	VE	€/St.
124610	Manueller Zangenhefter zum Setzen von Endteilen bei der Verarbeitung von Endlosreißverschlüssen bis 5 mm Kettenbreite.		
124611	Endteilkammern für 4 bis 5 mm Kettenbreite	5.000 Stück	

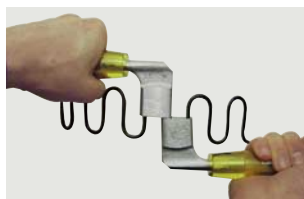

C. S. OSBORNE &amp; CO.

**Wellenfederbieger 401-1**

Art.-Nr.	Ausführung	€/St.
360035	Biegewerkzeug für Wellenfedern, z.B. Fischmaulfedern	

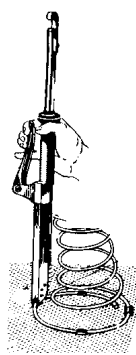

C. S. OSBORNE &amp; CO.

**Klammer-Automat 720**

Art.-Nr.	Ausführung	VE	€/St.
360039	zum Befestigen der Stahlklammern am Gurtband. Schnell und leicht zu benutzen. Nie mehr von Hand annähen.		
360040	Sprungfeder-Klammer, 7200	5.000 St.	



C. S. OSBORNE &amp; CO.

**Biegeapparat 404**

Art.-Nr.	Ausführung	€/St.
360038	zum Biegen von Wellenfedern, montierbar	

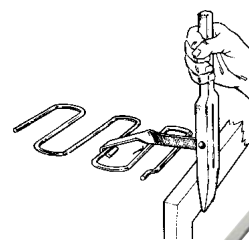

C. S. OSBORNE &amp; CO.

**Hebel-Federspanner 268**

Art.-Nr.	Ausführung	€/St.
360031	zum Einsetzen von Wellenfedern	

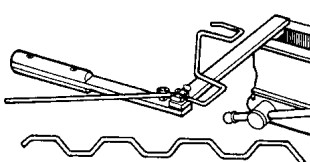

C. S. OSBORNE &amp; CO.

**Drahtbieger 1963**

Art.-Nr.	Ausführung	€/St.
360063	das richtige Werkzeug für schwierige Biegearbeiten. Formen von Wellenfedern, Arbeiten in verschiedenen Ebenen, seitlich oder hochkant	

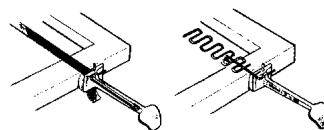

C. S. OSBORNE &amp; CO.

**Gurt- und Wellenfederspanner 258**

Art.-Nr.	Ausführung	€/St.
360026	zum Einsetzen von Wellenfedern und Spannen von Gurten, Metall, Länge 25 cm	

**Schneideapparat für Wellenfedern**

Art.-Nr.	Ausführung	€/St.
302631	lackiert	

**Wellenfederspanner**

Art.-Nr.	Ausführung	€/St.
360034	zum Einsetzen von Wellenfedern, Metall massiv, Länge 42 cm	

**Schneide- und Biegeapparat für Wellenfedern**

Art.-Nr.	Ausführung	€/St.
302636	Müheles Wellenfedern schneiden – mit zusätzlicher Funktion zum Biegen des Federnendes.	

**Wellenfedern**

Art.-Nr.	Ausführung	VE	€
200028	2,8 mm Drahtstärke für Rücken	30 m	
200034	3,4 mm Drahtstärke	30 m	
200036	3,6 mm Drahtstärke	30 m	
200038	3,8 mm Drahtstärke	30 m	
200040	4,0 mm Drahtstärke	30 m	
	Fixlängen auf Anfrage		





### Verlegemesser »Blue Marlin«

Art.-Nr.	Ausführung	€/St.
303029	mit Magnethalterung der Klingen, Klingenwechsel ohne Werkzeug, im Messer befindet sich zusätzlich ein Magazin für 10 Klingen. Komplett mit Köcher.	

303122	Ersatzköcher	
Mengenrabatt Messer: ab 3 Stück 10 %		



### Verlegemesser »Delphin«

Art.-Nr.	Ausführung	€/St.
303022	Sicherheits-Verlegemesser mit stabilem Köcher, Klingenwechsel ohne Schraubendreher, im Messer befindet sich zusätzlich ein Magazin für 20 Klingen.	

kü125230 AV	Delphin Messer 2000 mit Schnellverschluss, innenliegendem Dispenserfach und Köcher.	
-------------	---	--

303122	Ersatzköcher	
Mengenrabatt Delphin 303022: ab 3 Stück 10 %		



### Schiebemesser »Delphin«

Art.-Nr.	Ausführung	€/St.
kü125233	Messer für 18 mm Abbrechklingen, Clip-Verschluss für schnellen und werkzeuglosen Klingenwechsel. Komplett mit Köcher.	



### Verlegemesser »Zack«

Art.-Nr.	Ausführung	€/St.
303028	Verlegemesser, schnellstmöglicher Klingenwechsel durch Druckfederverschluss, mit Platz für ein Magazin. Komplett mit Köcher und 2 Trapezklingen.	

303128 AV	Ersatzköcher	
-----------	--------------	--



### Verlegemesser »Titan«

Art.-Nr.	Ausführung	€/St.
303024	Sicherheitsmesser Klingenwechsel ohne Schraubendreher, im Messer befindet sich zusätzlich Platz für 20 Klingen, ergonomische Griffform. Komplett mit Köcher und 5 Trapezklingen.	

303034	Ersatzköcher	
Mengenrabatt Messer: ab 3 Stück 10 %		



### Verlegemesser »Allegro«

Art.-Nr.	Ausführung	€/St.
303033	mit 5 Klingen und Köcher, schneller Klingenwechsel ohne Werkzeug, mit Sicherheits-Verriegelung.	

303034	Ersatzköcher	
--------	--------------	--



### Universalmesser »Mozart S2«

Art.-Nr.	Ausführung	€/St.
303038	mit 3 Klingen (je 1 Trapez-, Haken- und Halbmond Klinge), transparenter Schutzkappe, Schnellverschluss und magnetischem Klingenhalter für einfachen Klingenwechsel, kompaktes Design, beschichteter Griff, im Messer Magazin für 10 Klingen.	

303038-1	MOZART S2 mit Leder-Messertasche	
----------	----------------------------------	--



### Verlegemesser »Taurex« Automatik

Art.-Nr.	Ausführung	€/St.
303021	Klingenwechsel in Sekundenschnelle, enorme Zeitersparnis. Alu-Griffschalen mit weicher Gummibeschichtung. Komplett mit Köcher und Halter für 10 Klingen im Dispenser, mit Gürtelclip.	

303121	Ersatzköcher	
--------	--------------	--



### Verlegemesser »Green Knife«

Art.-Nr.	Ausführung	€/St.
303130	Klingenwechsel ohne Schraubendreher, im Messer befindet sich ein Klingenmagazin für 20 Klingen. Komplett mit 20 Trapezklingen und Köcher. Die original GREEN BOX Klingen finden Sie auf Seite W 28.	

303131	Ersatzköcher	
--------	--------------	--

### Messerhalter

für die Köcher der Verlegemesser »Delphin«, »Green Knife« usw.

Art.-Nr.	Ausführung	€/St.
310938	schwarzes Leder	

### Messertasche

für 1 Verlegemesser

Art.-Nr.	Ausführung	€/St.
303020	schwarzes Leder	



**Verlegemesser »Schiller«**

Art.-Nr.	Ausführung	€/St.
303001	komplett mit 4 Trapezklingen und 1 Hakenklinge	

**Verlegemesser »Stanley«**

Art.-Nr.	Ausführung	€/St.
303002	komplett mit 5 sortierten Klingen, handliches Aluminiumgussheft, schwere Ausführung	

**Verlegemesser**

Art.-Nr.	Ausführung	€/St.
303008	komplett mit 1 Trapezklinge	

**Automatic-Sicherheitsmesser**

Art.-Nr.	Ausführung	€/St.
303032	komplett mit 1 Trapezklinge, diese zieht sich nach loslassen des Schiebers automatisch zurück	

**Universalmesser »KDS Cutter«**  
für Abbrechklingen 9 mm

Art.-Nr.	Ausführung	€/St.
303016	komplett mit Abbrechklingen	

**Cutter-Messer aus Metall**  
für Abbrechklingen 9 mm

Art.-Nr.	Ausführung	€/St.
303312	Fixierung der Klinge durch Klemmsystem	

**Cutter-Messer aus Kunststoff**  
für Abbrechklingen 9 mm

Art.-Nr.	Ausführung	€/St.
303311	komplett mit 1 Abbrechklinge	

Ohne Stabilisierung

Mit Stabilisierung

**Cutter-Messer aus Magnesium**

mit Klingenstabilisierung für Abbrechklingen 18 mm

Art.-Nr.	Ausführung	€/St.
303225	einstellbare Klingenstabilisierung – kein unabsichtliches Biegen oder Brechen der Klinge, mit 3 Abbrechklingen	
0303225-1	Ersatz-Stabilisierungsschiene	

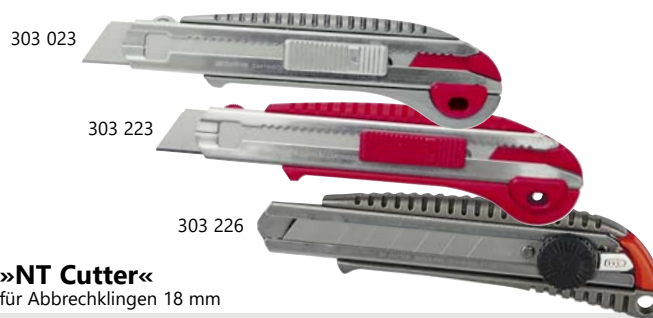
**»NT Cutter«**

für Abbrechklingen 18 mm

Art.-Nr.	Ausführung	VE	€/St.
303023	L 2000 Automatik, mit Metall-Griff und automatischem Klingentransport, Magazin für 6 Klingen, inkl. 2 Abbrechklingen	1 St. 3 St.	
303223	L 700 Automatik, wie vor, mit Kunststoff-Griff		
303226	L 500 mit Metall-Griff, inkl. Abbrechklinge		

**Automatik-Cuttermesser**

für Abbrechklingen 18 mm

Art.-Nr.	Ausführung	€/St.
303014	Metall-Korpus, Griff gummiert, Magazin für 5 Klingen, automatischer Klingentransport, inkl. 5 Abbrechklingen	

**Cuttermesser**

für Abbrechklingen 18 mm

Art.-Nr.	Ausführung	€/St.
303019	schweres Modell, mit Metallführung	

**Cuttermesser**  
mit Andrückspachtel  
für Abbrechklingen 18 mm

Art.-Nr.	Ausführung	€/St.
303012	komplett mit 1 Abbrechklinge	

**Cutter-Messer**  
»Tajima LC 500«  
für Abbrechklingen 18 mm

Art.-Nr.	Ausführung	€/St.
303224	komplett mit 3 Abbrechklingen	

**Universalmesser**  
»KDS Cutter«

für Abbrechklingen 18 mm

Art.-Nr.	Ausführung	€/St.
303015	komplett mit Abbrechklingen	

**Universalmesser**  
»Cutter 2000«

für Abbrechklingen 18 mm

Art.-Nr.	Ausführung	€/St.
303018	komplett mit Abbrechklingen	

**Ringfinger-Cutter**

für Abbrechklingen 18 mm

Art.-Nr.	Ausführung	€/St.
308317	mit ausklappbarem Fingerring	



### Trapezklingen

im Dispenser

Art.-Nr.	Ausführung	VE	€/St.
303107	0,63 mm stark, ED-Trapez	10/100	
303101	0,63 mm stark, Mozart-Profi-Trapez	10/100	
303102	0,63 mm stark, Mozart-Supercut, Wolfram legiert	10/100	



### Hakenklingen

im Dispenser

Art.-Nr.	Ausführung	VE	€/St.
303108	0,63 mm stark, ED-Haken	10/100	
303109	0,63 mm stark, Mozart-Profi-Haken	10/100	
303104	0,63 mm stark, Mozart-Supercut, Wolfram legiert	10/100	



### ED TinCut Trapezklingen

im Dispenser

Art.-Nr.	Ausführung	VE	€/St.
303262	0,63 mm stark, Titan-Nitrid-Schneide	10/100	



### ED TinCut Hakenklingen

im Dispenser

Art.-Nr.	Ausführung	VE	€/St.
303264	0,63 mm stark, Titan-Nitrid-Schneide	10/100	

%

Mengenrabatt auf Klingen:

- ab 100 Stück **10 %**
- ab 300 Stück **15 %**
- ab 500 Stück **20 %**
- ab 1000 Stück **25 %**



### Hakenklingen (mit großem Haken)

im Dispenser

Art.-Nr.	Ausführung	VE	€/St.
303116	0,63 mm stark, ED-Bitex	10/100	
303105	0,63 mm stark, Mozart-Bitex	10/100	



### Trapezklingen »Profi« mit Mittelloch

im Dispenser

Art.-Nr.	Ausführung	VE	€/St.
303115	0,63 mm stark	10/100	



### ED TinCut Hakenklingen (mit großem Haken)

im Dispenser

Art.-Nr.	Ausführung	VE	€/St.
303265	0,63 mm stark, Titan-Nitrid-Schneide	10/100	



### Hakenklingen »Profi« mit Mittelloch im Dispenser

Art.-Nr.	Ausführung	VE	€/St.
334061	0,63 mm stark	10/100	

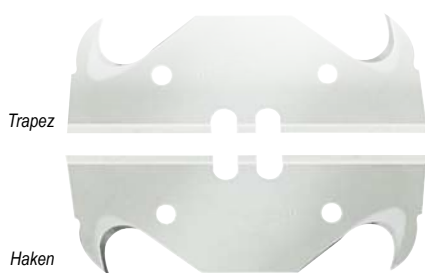

### Kombiklingen Trapez und Haken, 2-seitig geschliffen im Dispenser

Art.-Nr.	Ausführung	VE	€/St.
303100	0,63 mm stark	10/100	



### Abbrechklingen

Art.-Nr.	Ausführung	VE	€/St.
303010	9 mm breit	10/100	
303006	18 mm breit	10/100	



### ED TinCut Abbrechklingen im Dispenser

Art.-Nr.	Ausführung	VE	€/St.
303269	9 mm breit, Titan-Nitrid-Schneide	10/100	
303268	18 mm breit, Titan-Nitrid-Schneide	10/100	



### ED TinCut Wellenschliff Abbrechklingen

Art.-Nr.	Ausführung	VE	€/St.
303270	18 mm breit	10 Stück	



### Klingen ohne Abbrechsegmente

Art.-Nr.	Ausführung	VE	€/St.
303267	18 mm breit	10 Stück	



### Halbmondklingen im Dispenser

Art.-Nr.	Ausführung	VE	€/St.
303106	0,63 mm stark	10/100	



### Haken-Abbrechklingen

Art.-Nr.	Ausführung	VE	€/St.
303027 AV	18 mm breit	10/100	



Mengenrabatt auf »Green Box« Klingen:  
ab 100 Stück 10 % / ab 200 Stück 15 %

»Green Knife«  
**Trapezklingen 50 mm**

im Dispenser »Green Box«

Art.-Nr.	Ausführung	VE	€
303132	0,65 mm stark	20/100	



»Green Knife«  
**Trapezklingen 60 mm**

im Dispenser »Green Box«

Art.-Nr.	Ausführung	VE	€
303133	0,65 mm stark	20/100	



»Green Knife«  
**Hakenklingen**

im Dispenser »Green Box«

Art.-Nr.	Ausführung	VE	€
303134	0,65 mm stark	20/100	



»Green Knife«  
**Super-Hakenklingen**

im Dispenser »Green Box«

Art.-Nr.	Ausführung	VE	€
303135	0,65 mm stark	20/100	



»Green Knife«  
**Kombiklingen 2-seitig geschliffen**

im Dispenser »Green Box«

Art.-Nr.	Ausführung	VE	€
303136	0,65 mm stark	20/100	



»Green Knife«  
**Halbmond**

im Dispenser »Green Box«

Art.-Nr.	Ausführung	VE	€
303137	0,65 mm stark	20/100	



Mengenrabatt auf »Green Box« TITAN Klingen:  
ab 100 Stück 10 % / ab 200 Stück 15 %

»Green Knife«  
**TITAN Trapezklingen**

im Dispenser »Green Box«

Art.-Nr.	Ausführung	VE	€
303138	0,65 mm stark	20/100	



»Green Knife«  
**TITAN Hakenklingen**

im Dispenser »Green Box«

Art.-Nr.	Ausführung	VE	€
303139	0,65 mm stark	20/100	



»Green Knife«  
**TITAN Super-Hakenklingen**

im Dispenser »Green Box«

Art.-Nr.	Ausführung	VE	€
303140	0,65 mm stark	20/100	



Mengenrabatt auf Deko + Universal-Klingen:  
ab 100 Stück 10 % / ab 200 Stück 15 %  
ab 300 Stück 20 % / ab 500 Stück 25 %



320 031 +  
302 515

**Deko- und Schneidmesser + Workstation**

Art.-Nr.	Ausführung	€/St.
302515	Messer 3F, mit Klinge und Hülle	
320031	Workstation, die optimale Messerablage, sicheres und schnelles Aufnehmen und Ablegen, mit Sammelbehälter und Schraubendreher	

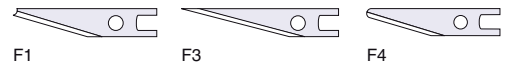

**Klingen für Deko- und Schneidmesser 3F**

Art.-Nr.	Ausführung	VE	€
303512-F1	Klinge F1	100 St.	
303512-F3	Klinge F3	100 St.	
303512-F4	Klinge F4	100 St.	



**Deko- und Entgrat-Messer**

aus Aluminium

Art.-Nr.	Ausführung	€/St.
303251	mit 1 Deko-Klinge, Kunststoff-Griff und Hülle	

**Klingen für Deko- und Entgrat-Messer**

Art.-Nr.	Ausführung	VE	€
303051	Deko-Entgrat-Ersatzklingen, 36,5 x 5,7 x 0,50 mm	100 St.	



303 110

**Universalmesser »Leder«**

Art.-Nr.	Ausführung	€/St.
303017	Zinkdruckguss, mit 3 Klingen 303 110	



**Klingen für Universalmesser »Leder«**

Art.-Nr.	Ausführung	VE	€
303110	Klingen	100 St.	
303111	Klingen	100 St.	

Nr. 25



### Spezial-Verlegemesser

Art.-Nr.	Ausführung	€/St.
303300	komplett mit Klinge Nr. 25	
303321AV	Klinge Nr. 21	
303323AV	Klinge Nr. 23	
303324AV	Klinge Nr. 24	
303325AV	Klinge Nr. 25	
303020	Messertasche	



Nr. 2



### Spezial-Verlegemesser

Art.-Nr.	Ausführung	€/St.
303400AV	komplett mit Klingen Nr. 1 und 2	
303401AV	Klinge Nr. 1	
303402AV	Klinge Nr. 2	
303404AV	Klinge Nr. 4	
303405AV	Klinge Nr. 5	
303406AV	Klinge Nr. 6	

### Viertelmondmesser

Art.-Nr.	Ausführung	€/St.
303201	schwarzes Heft, extra Qualität	
303217	Ledertasche	



### Lederhobel

Art.-Nr.	Ausführung	€/St.
313701	25 mm Messerbreite	
0313701-1	Ersatzmesser	



### Spitzmesser

Art.-Nr.	Ausführung	€/St.
303204	extra Qualität	
303020	Messertasche	



### Lederschärfmesser

Art.-Nr.	Ausführung	€/St.
303206	extra Qualität	
303020	Messertasche	



### Sattlerhandmesser

Art.-Nr.	Ausführung	€/St.
303207	extra Qualität	
303020	Messertasche	



### Handmesser

Art.-Nr.	Ausführung / Größe	€/St.
303209 AV	120 mm Klinge, extra Qualität	
303020	Messertasche	



### Polstermesser

Art.-Nr.	Ausführung / Größe	€/St.
303211	110 mm Klinge	



### Schaumstoff- und Dämmstoffmesser

Art.-Nr.	Ausführung / Größe	€/St.
303215	280 mm Klinge • Sägeschliff für dichtes und hartes Material • Wellenschliff für weiches und leichtes Material • Symmetrische Spitze zum Bohren von Löchern • Klinge aus rostfreiem Stahl	



### Messertasche

Art.-Nr.	Ausführung	€/St.
303020	schwarzes Leder	



### Ledertasche (Lederscheide)

Art.-Nr.	Ausführung	€/St.
303218	120 mm lang, für Sattlermesser	



**Diamant-Schärfstein**

Art.-Nr.	Ausführung	€/St.
303521	150 x 60 mm, Körnung 400 und 600, zum Schärften von Messern und Scheren	

**Diamant-Schleiffeile**

Art.-Nr.	Ausführung	€/St.
303520	102 x 25 mm, mit Klappgriffen zum Schärften von Messern und Scheren	



**Messerstahl**

hartverchromt

Art.-Nr.	Ausführung	€/St.
303527	270 mm lang	

**Öl-Abziehstein**

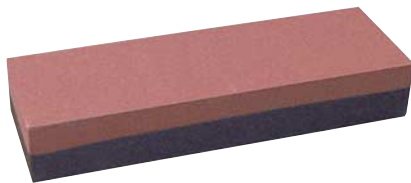
Art.-Nr.	Ausführung	€/St.
303530	150 x 50 x 25 mm	

**Wasser-Abziehstein**

Art.-Nr.	Ausführung	€/St.
303531	kombiniert, fein und grob, 200 x 50 x 25 mm	

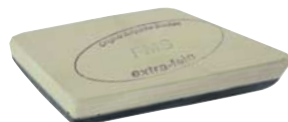
**Abziehstein »Belgischer Brocken«**

Art.-Nr.	Ausführung	€/St.
303532	extra fein, Naturprodukt, Form kann abweichen, ca. 60-90 x 30-60 mm	

W 30

**Scherenschleifer »ClipSharp«**

Art.-Nr.	Ausführung	€/St.
308707	Standzeit: mind. 1000 Schärfvorgänge	

**Scherenschleifmaschine Modell 111**

230 Volt, mit schmalen Schleifscheiben

Art.-Nr.	Ausführung	€/St.
308706	Schleifen und Abziehen in einer Einstellung. Scheren und Messer jeder Art und Größe werden fest eingespannt.	
<b>Ersatzscheiben für Modell 111</b> (auch Modell ED-S – ED 308720)		
308709	Schleifscheibe – grob (weiß)	
308708	Abziehscheibe – fein (grau)	

**Messer & Scheren  
Schärf-Service**

Bei ED können Sie Ihre  
Messer & Scheren  
fachmännisch und preiswert  
schleifen und schärfen lassen!

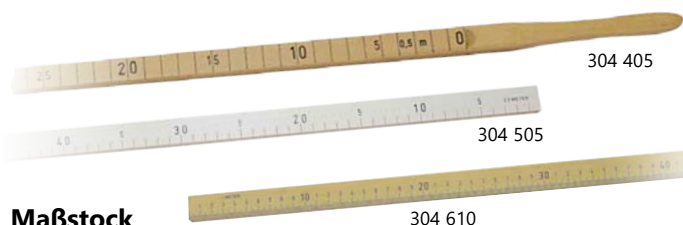

**Maßstock (Elle)**

Art.-Nr.	Ausführung	€/St.
304405	mit Griff, von rechts nach links ablesbar 0,5 m lang	
304410	mit Griff, von rechts nach links ablesbar 1,0 m lang	
304505 AV	ohne Griff, von rechts nach links ablesbar 0,5 m lang	
304510	ohne Griff, von rechts nach links ablesbar 1,0 m lang	
304610	Stockmeter, von links nach rechts ablesbar 1 m lang, ohne Griff, mm-Teilung	

**Holzgliedermaßstab**

Art.-Nr.	Ausführung	€/St.
304201	mit Feder 1 m lang, gelb	
304202	mit Feder 2 m lang, gelb-weiß	
304204	mit Feder 3 m lang, weiß	

**Kunststoffgliedermaßstab**

Art.-Nr.	Ausführung	€/St.
304251	mit Feder 1 m lang	
304250	mit Feder 2 m lang	

**Holzgliedermaßstab  
besonders stabil**

Art.-Nr.	Ausführung	€/St.
304212	mit Feder 2 m lang, gelb-weiß	
304203	mit Feder 3 m lang, gelb-weiß	

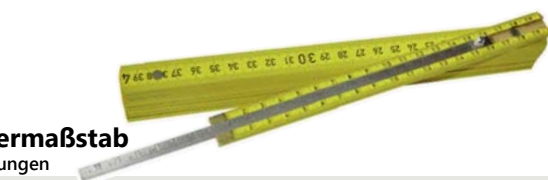
**Holzgliedermaßstab  
für Innenmessungen**

Art.-Nr.	Ausführung	€/St.
304260	mit Messzunge, 2 m lang	

**Spezial-Holzgliedermaßstab**

Art.-Nr.	Ausführung	€/St.
304303	Gliederlänge 50 cm, Abmessung der Glieder 30 x 6,5 mm, sehr robuste und starke Ausführung. 3 m lang, 6 Glieder	
304304	4 m lang, 8 Glieder	
304305	5 m lang, 10 Glieder	

**Bandmaß**

Art.-Nr.	Ausführung	€/St.
304001	1,50 m lang	
304002	2,00 m lang	

**Rollbandmaß 3 m**

Art.-Nr.	Ausführung	€/St.
304003	Leinen, mit Rücklaufsperr	

**Meterband 20 m**

- selbstklebend
- 17 mm breit
- Markierungen 0 – 100 cm
- Zum Aufkleben auf Werkbänke, Tische, Ablängvorrichtungen usw.

Art.-Nr.	Ausführung	€/St.
304005	von links nach rechts ablesbar Farbe: <b>gelb</b>	
304006	von rechts nach links ablesbar Farbe: <b>orange</b>	

**Stahl-Meterband 2 m + 5 m**

- selbstklebend
- weiß
- Zum Aufkleben auf Werkbänke, Zuschnittetische, Messlatten, Ablängvorrichtungen usw.

Art.-Nr.	Ausführung	€/St.
304013	2 m, von links nach rechts ablesbar	
304008	5 m, von links nach rechts ablesbar	
304018	5 m, von rechts nach links ablesbar	

**Gewebebandmaß**

Art.-Nr.	Ausführung	€/St.
304010	10 m lang	
304020	20 m lang	
304030	30 m lang	

### Stahlrollbandmaß 2 m

13 mm breit, für Innenmessungen

Art.-Nr. Ausführung €/St.

304102 Direktablesung durch Sichtfenster, beidseitige Maßeinteilung, automatischer Bandeeinzug



### Stahlrollbandmaß 3 m

16 mm breit, für Innenmessungen

Art.-Nr. Ausführung €/St.

304019 mit Sichtfenster und Gürtelclip



### Stahlrollbandmaß 3 m

13 mm breit, für Innenmessungen

Art.-Nr. Ausführung €/St.

304103 Direktablesung durch Sichtfenster, beidseitige Maßeinteilung, automatischer Bandeeinzug mit Rücklauf Sperre



### Stahlrollbandmaß 3 m

13 mm breit, für Innenmessungen

Art.-Nr. Ausführung €/St.

304021 mit Sichtfenster, Gürtelclip und Feststeller (IN-OUT)



### Stahlrollbandmaß 3 m

16 mm breit, für Innenmessungen

Art.-Nr. Ausführung €/St.

304017 mit Sichtfenster und Bandfeststeller, durch einen ausklappbaren Zirkeldorn können Kreise bis zu 6 m Ø gezeichnet werden.



### Stahlrollbandmaß 3 m mit Messzunge

»Talmeter« – für Glasleistenmessungen geeignet

Art.-Nr. Ausführung €/St.

304108 für Innen- und Außenmessungen



### Laserbandmaß »2in1« 5 m

Band 19 mm breit, Laserentfernungsmesser und Bandmaß

Art.-Nr. Ausführung €/St.

304101

- übersichtliches LCD-Display mit Beleuchtung
- einfache Bedienung mit nur einer Taste
- magnetischer Haken für Außen- und Innenanschlag
- Messdistanz Laser: bis 20 Meter / Genauigkeit: ± 2 mm
- mit USB-Ladekabel und integrierter Li-Ion-Batterie

Li-Ion Akku



### Stahlrollbandmaß 5 m

16 mm breit, für Innenmessungen

Art.-Nr. Ausführung €/St.

304105 stoßfestes Kunststoffgehäuse, Bandfeststeller und Gürtelclip



### Stahlrollbandmaß 5 m

19 mm breit, für Innenmessungen

Art.-Nr. Ausführung €/St.

304956 mit Sichtfenster, stoßfestem Kunststoffgehäuse, Bandfeststeller und Gürtelclip



### Stahlrollbandmaß

2-Komponentengehäuse, mit Bandstopper und Gürtelclip

Art.-Nr. Ausführung €/St.

304963 3 m lang, 13 mm breit  
304968 8 m lang, 25 mm breit



### Stahlrollbandmaß

ABS-Gehäuse, mit Feststeller und Gürtelclip

Art.-Nr. Ausführung €/St.

304953 3 m lang, 13 mm breit  
304955 5 m lang, 20 mm breit  
304958 8 m lang, 25 mm breit



### Stahlrollbandmaß VARIO

Leicht und handlich, rückstoßfrei, sanfter Lauf, mit Bandstopper

Art.-Nr. Ausführung €/St.

kü130303 3 m lang, 13 mm breit  
kü130305 5 m lang, 16 mm breit



### Taschenschieblehre

Art.-Nr. Ausführung €/St.

304790 150 mm lang, Skala und Nonius mattverchromt, mit Kunststofftasche



### Taschenschieblehre, elektronisch

Art.-Nr. Ausführung €/St.

304695 150 mm lang, mit Etui



### Senklot

Art.-Nr. Ausführung €/St.

304550 200 g





**TELEFIX**

Art.-Nr.	Ausführung	€/St.
----------	------------	-------



Teleskop-Maßstab, ablesen der Messwerte im Sichtfenster am oberen Ende des Aufnahmeteils, im Sichtfenster 2 Ablesemarken: – rot für Innenmaße – grün für Außenmaße.  
Horizontal- und Vertikallibelle zum Positionieren.  
Geicht nach EG Vorschrift in der Genauigkeitsklasse III.  
**Komplett mit Schutztasche.**

304909	1 m lang	eingeschoben 0,32 m
304910	3 m lang	eingeschoben 0,66 m
304913	4 m lang	eingeschoben 0,83 m
304920	5 m lang	eingeschoben 0,99 m

**mEssfix compact**  
mit Wasserwaage

Art.-Nr.	Ausführung	€/St.
----------	------------	-------

Handlicher Teleskop-Messstab, Maß kann direkt im Sichtfenster abgelesen werden, inkl. Tasche.

304833	3,04 m lang	eingeschoben 0,60 m
304835	5,01 m lang	eingeschoben 0,91 m

**mEssfix**  
mit Wasserwaage

Art.-Nr.	Ausführung	€/St.
----------	------------	-------

Teleskop-Messstab, Maß kann direkt im Sichtfenster abgelesen werden.

304801	1 m lang	eingeschoben 0,37 m
304808	2 m lang	eingeschoben 0,53 m
304810	3 m lang	eingeschoben 0,70 m inkl. Tasche
304813	4 m lang	eingeschoben 0,86 m inkl. Tasche
304820	5 m lang	eingeschoben 1,07 m inkl. Tasche

304814 Schutztasche für Messfix 4 m

**Telemess**

Art.-Nr.	Ausführung	€/St.
----------	------------	-------

304805 Teleskopisch ausziehbar und fest einrastend.  
In cm und mm auf 1-m-Stücken unterteilt.  
Gewicht: ca. 1 kg  
Länge: 5 m – eingeschoben: 1,13 m

304806 Schutztasche für Telemess

**Metrostat**

Art.-Nr.	Ausführung	€/St.
----------	------------	-------

304870 Montagesstütze, **selbstarretierend**. Messgerät und Wasserwaage kombiniert in einem Gerät.  
Arbeitslänge: 167 – 300 cm

**Wasserwaage**

Leichtmetall

Art.-Nr.	Ausführung	€/St.
----------	------------	-------

304740	40 cm lang
304760	60 cm lang
304780	80 cm lang
304800	100 cm lang
304781	200 cm lang

**Taschen-Wasserwaage**

aus Spezialkunststoff, verzugsfrei, unempfindlich gegen Wasser, Wärme und Kälte

Art.-Nr.	Ausführung	€/St.
----------	------------	-------

304795 21 cm lang, mit Magnet-Sohle, 3 Libellen, davon 1 Libelle drehbar

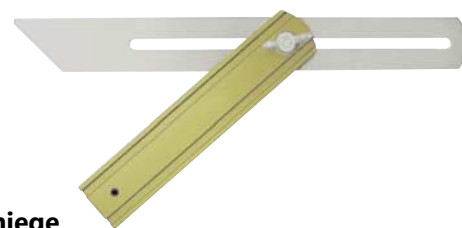
**Schreiner-Schmiege**

Art.-Nr.	Ausführung	€/St.
----------	------------	-------

336001 Mit gehärteter Stahlklinge, Aluschenkel und Feststellschraube, 250 mm lang

**Kombinationswinkel**

Art.-Nr.	Ausführung	€/St.
----------	------------	-------

336007 Zum Messen von Innen- und Außenwinkeln sowie zum Anreißen. Messbereich 20 – 170°

**Gradmesser**

(Winkelmesser)  
mit graviertem Skala

Art.-Nr.	Ausführung	€/St.
----------	------------	-------

304828 feinpoliert, verchromt, Gradbogen Ø 200 mm  
Schenkellänge 300 mm





### Digitaler Winkelmesser

Art.-Nr.	Ausführung	VE	€/VE
304855	Präzise Gehrungswinkel auf Knopfdruck, automatische Berechnung von einfachen und doppelten Kapp- und Gehrungswinkeln ohne weitere Hilfsmittel. Schnelle Berechnung und Übertragung von Winkeln durch Speicherfunktion für häufig verwendete Winkelmaße, Schenkellänge 400 mm. Set mit Schenkelverlängerung, Schutztasche und Batterien (4x AA).		

326509	Ersatzbatterien	4 Stück	
--------	-----------------	---------	--



### Winkeltronic »Easy«

Art.-Nr.	Ausführung	VE	€/VE
304719	Digitales Winkel- und Gehrungsmessgerät, 400 mm lang, mit Horizontal- und Vertikallibelle, Halte-Funktion und automatische Abschaltung, inkl. Batterien (2 x AA) und Tasche		

326509	Ersatzbatterien	4 Stück	
--------	-----------------	---------	--



### Winkelfix

Art.-Nr.	Ausführung	€/St.
304817	Winkelfix Micro	Schenkellänge 300 mm
304815	Winkelfix Maxi	Schenkellänge 600 mm

Schnell und exakt können auch an schwierigen Stellen die Winkelgrade auf der Analoganzeige ablesen werden; eine Wasserwaage ist integriert.  
Für die Verwendung als Zirkel kann beim Winkelfix MAXI eine Spitze durch einen Bleistift ersetzt werden.

304817	Winkelfix Micro	Schenkellänge 300 mm
304815	Winkelfix Maxi	Schenkellänge 600 mm



### ED Kompakt Digital Winkelmesser

Art.-Nr.	Ausführung	VE	€/VE
304717	Kompaktes Gerät aus eloxiertem Alu, 250 mm lang, großer Messbereich 0° – 360°, leicht ablesbares Display, mit Halte-Funktion, inkl. Knopfzelle		
0304717-1	Ersatzbatterien Knopfzellen 2032	5 Stück	



### ED Digitaler Winkelmesser

Art.-Nr.	Ausführung	VE	€/VE
304718	Digitales Winkel- und Gehrungsmessgerät, 450 mm lang, mit Horizontal- und Vertikallibelle, Display drehbar + beleuchtet, mit Halte-Funktion, inkl. Batterien (2 x AAA) und Tasche		
326500	Ersatzbatterien	4 Stück	

### Batterie Micro

Art.-Nr.	Ausführung	VE	€/VE
326500	Größe: AAA – 1,5 V	4 Stück	



### Batterie Mignon

Art.-Nr.	Ausführung	VE	€/VE
326509	Größe: AA – 1,5 V	4 Stück	





### Lasermessgerät Bosch

Art.-Nr.	Ausführung	€/VE
304996	GLM 40, Reichweite: 0,15 m – 40 m, Messgenauigkeit: ± 1,5 mm, Abmessung: 105 x 41 x 24 mm, Gewicht: 100 g, komplett mit Batterien (2x AAA) und Schutztasche.	
304506 AV	GLM 50 C, Reichweite: 0,05 m – 50 m, Messgenauigkeit: ± 1,5 mm Bluetooth Datenübertragung per Bluetooth, Farbdisplay mit verbesserter Sichtbarkeit, komplett mit Batterien (2x AAA) und Schutztasche.	
304507	GLM 50-27C, Reichweite: 0,05 m – 50 m, ± 1,5 mm Bluetooth Datenübertragung per Bluetooth, komplett mit Batterien (2x AAA) und Schutztasche.	
304997	GLM 120 C, Reichweite: 0,08 m – 120 m, kontrastreiches IPS-Farbdisplay, Datenübertragung per Kabel oder Bluetooth, Weiternutzung der Daten per <b>Aufmaß-Kamera-App</b> , alle Funktionen lassen sich auch per Fernsteuerung vom Smartphone oder Tablet aus bedienen. 	



### Lasermessgerät Makita

Art.-Nr.	Ausführung	€/St.
304504	LD 030 P, leicht und handlich, Reichweite: 0,05 m – 30 m, Messgenauigkeit: ± 2,0 mm, Gewicht: 95 g, Komplett mit Batterien (2x AAA).	
304500	LD 050 P, leicht und handlich, Reichweite: 0,05 m – 40 m, Messgenauigkeit: ± 2,0 mm, Gewicht: 100 g, Komplett mit Batterien (2x AAA), Halteschleufe und Tasche.	
304501	LD 080 P, mit ausklappbarem Anschlag, Reichweite: 0,05 m – 80 m, Messgenauigkeit: ± 1,5 mm, Gewicht: 140 g, Komplett mit Batterien (2x AAA), Halteschleufe und Tasche.	

Anbruch möglich, außer bei:



### Lasermessgerät Disto™

Art.-Nr.	Ausführung	€/VE
304859	DISTO™ »D1«, mit Bluetooth® Schnittstelle. Bluetooth • Reichweite: 0,20 m – 40 m • Messgenauigkeit: ± 2,0 mm • Abmessung: 115 x 43,5 x 23,5 mm, Gewicht: 87 g • Komplett mit Batterien (2x AAA)	
304857	DISTO™ »D110«, mit Bluetooth-Schnittstelle. Bluetooth • Reichweite: 0,20 m – 60 m • Messgenauigkeit: ± 1,2 mm • Abmessung: 120 x 37 x 23 mm, Gewicht: 92 g • Komplett mit Batterien (2x AAA), Taschenclip u. Holster	
304858	DISTO™ »D2«, mit multifunktionalem Endstück und Bluetooth® Schnittstelle. Bluetooth • Reichweite: 0,05 m – 100 m • Messgenauigkeit: ± 1,5 mm • Abmessung: 116 x 44 x 26 mm, Gewicht: 100 g • Komplett mit Batterien (2x AAA), Halteschleufe u. Holster	

Weitere Geräte und diverses Zubehör auf Anfrage.

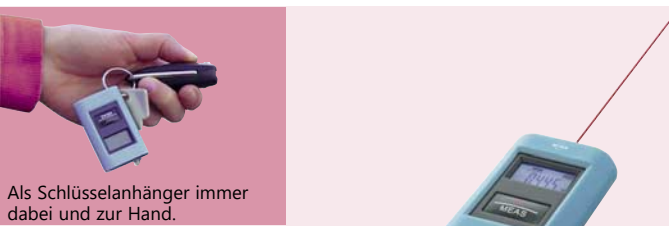

Als Schlüsselanhänger immer dabei und zur Hand.

### Lasermessgerät ED3

Art.-Nr.	Ausführung	€/St.
304860	• Messung ab Gerätevorderkante oder Hinterkante • Reichweite: 0,05 m – 40 m • Messgenauigkeit: ± 2,0 mm • Abmessung: 56 mm x 36 mm x 16 mm • Gewicht: 23 g • Integrierter Li-Ion-Akku, per Micro-USB-Kabel an jedem USB-Anschluss aufladbar (Kabel nicht im Lieferumfang) 	



### Lasermessgerät mEssfix<sup>50</sup>

Art.-Nr.	Ausführung	€/St.
304984	• Messung ab Gerätevorderkante oder Hinterkante • Reichweite: 0,05 m – 50 m • Messgenauigkeit: ± 2,0 mm • Abmessung: 116 mm x 45 mm x 29 mm • Gewicht: 100 g • Komplett mit Batterien (2x AAA) und Tasche	

### Zubehör Lasermessgeräte

Art.-Nr.	Ausführung	VE	€
326500	Ersatzbatterien AAA	4 Stück	
304654	Lasersichtbrille		





**Kreuzlinienlaser GRÜN  
Makita SK105GDZ SOLO**

selbstnivellierend

Art.-Nr.	Ausführung	€/VE
MA SK105GDZ	<ul style="list-style-type: none"> <li>• Vertikal-, Horizontal- und Kreuzlinienmodus</li> <li>• Reichweite bis 35 m</li> <li>• Genauigkeit <math>\pm 0,3</math> mm/m</li> <li>• Mit 1/4" + 5/8" Aufnahme</li> <li>• 2 Helligkeitsstufen</li> <li>• für Makita 10,8 V / 12 V max. Block-Akkus</li> <li>• ohne Ladegerät und Akku, inkl. Tasche, Zieltafel, Halterung</li> </ul>	

**Li-Ion  
Akku**

327378-1 Makita Akku BL 1021B 12 V max. / 2,0 Ah



Die komplette Übersicht aller

- Laser-Messgeräte
- Linienlaser
- Detektoren

finden Sie in unseren aktuellen  
Elektrowerkzeug-Katalogen.

Einfach QR-Code scannen  
und herunterladen:  
[ed-altena.de/Spezial-Kataloge](http://ed-altena.de/Spezial-Kataloge)



**BOSCH**



**Kreuzlinienlaser GRÜN  
Bosch GCL 2-50 G**

selbstnivellierend

Art.-Nr.	Ausführung	VE	€/VE
Bo 0601066M00	Grüne horizontale und vertikale Laserlinien sowie zwei zentrierte Lotpunkte, extra robustes Gehäuse, Arbeitsbereich 15 m, Genauigkeit von $\pm 0,3$ mm/m, inkl. Batterien (4 x AA), Drehhalterung RM 10, Laserzieltafel und Schutztasche.		
326509	Ersatzbatterien AA	4 Stück	



**Kreuzlinienlaser 2x 360° GRÜN**

selbstnivellierend

Art.-Nr.	Ausführung	€/VE
304968-1 AV	<ul style="list-style-type: none"> <li>• 1x Laser horizontal (360°) und 1x vertikal (360°)</li> <li>• Reichweite bis 30 m</li> <li>• Genauigkeit <math>\pm 1,0</math> mm bei 5 m</li> <li>• Mit 1/4" + 5/8" Aufnahme</li> <li>• Abmessung: 150 x 65 x 160 mm</li> <li>• Gewicht: 700 g</li> <li>• Inkl. Li-Ion-Akku, Ladegerät, Zieltafel, Befestigungsplatte, Brille und Koffer</li> </ul>	

**Li-Ion  
Akku**

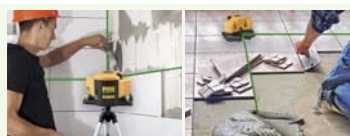

**Boden- und Kreuzlinienlaser GRÜN**

Fliesenlaser für Boden und Wand,  
selbstnivellierend

Art.-Nr.	Ausführung	VE	€/VE
304970 AV	<ul style="list-style-type: none"> <li>• 2 sich im rechten Winkel kreuzende Laserstrahlen</li> <li>• Präzise Festlegung von Referenzlinien (Option Vertikal-/Horizontal-Kreuzlinienlaser)</li> <li>• Reichweite bis 20 m</li> <li>• Genauigkeit <math>\pm 1,0</math> mm bei 5 m</li> <li>• Mit 1/4" Aufnahme</li> <li>• Abmessung: 131 x 109 x 90 mm</li> <li>• Gewicht: 410 g</li> <li>• Inkl. Batterien (3x AA), Zieltafel, Adapter und Tasche</li> </ul>		
326509	Ersatzbatterien AA	4 Stück	

**Zubehör Linienlaser**

**Ersatzbatterien**

Art.-Nr.	Ausführung	VE	€
326509	Größe: AA – 1,5 V	4 Stück	



**Lasersichtbrillen**

optimieren die Sichtbarkeit des  
Lasers bei ungünstigen Lichtverhältnissen

Art.-Nr.	Ausführung	€/St.
304654	für rote Laser	
304978	für grüne Laser	



**Kreuzlinienlaser ROT  
Leica LINO L2**

selbstnivellierend

Art.-Nr.	Ausführung	€/VE
304630-2	<ul style="list-style-type: none"> <li>• Reichweite bis 25 m</li> <li>• Markierungen an Boden, Wand und Decke gleichzeitig anzeichnen</li> <li>• Bis 44 Std. Betrieb mit einer Akkuladung</li> <li>• Robustes Design, staub- und spritzwassergeschützt</li> <li>• inkl. Multifunktionsadapter TWIST 250, Zieltafel, Koffer und Lithium-Ionen-Akku und Ladegerät</li> </ul>	

**Li-Ion  
Akku**



**Kreuzlinienlaser GRÜN  
Leica LINO L2 G**

selbstnivellierend

Art.-Nr.	Ausführung	€/VE
304630-3	grüner Laser, sonst wie 304630-2, Lieferumfang: grüne Zieltafel, zusätzlich Universaladapter UAL 130	

**Li-Ion  
Akku**



**Kreuzlinien- und Punktlaser ROT  
Leica LINO L2 P5**

selbstnivellierend

Art.-Nr.	Ausführung	€/VE
304640	<ul style="list-style-type: none"> <li>• mit Punktlaser, sonst wie 304630-2</li> <li>• inkl. magnetischem Adapter TWIST 360, Zieltafel, Koffer, Li-Ion-Akku und Ladegerät</li> </ul>	

**Li-Ion  
Akku**



### Klemmstange mit Befestigungsplatte

Mit Dreibein – auch als Stativ verwendbar

Art.-Nr.	Ausführung	€/St.
304977-1	<ul style="list-style-type: none"> <li>• Teleskop-Klemmstange bis 320 cm</li> <li>• Robuste Aluminiumkonstruktion</li> <li>• Geräteaufnahme 1/4" + 5/8"</li> <li>• Mit Dreibein-Stativ und Tasche</li> </ul>	



### Klemmstange ausziehbar mit Befestigungsplatte

Art.-Nr.	Ausführung	€/St.
304638	Verstellbereich von 135 bis 365 cm, 1/4" und 5/8"-Gewinde zur Befestigung von Laser-Nivelliergeräten	



304 635



### Laser-Stativ mit Kurbel zur Feineinstellung

Art.-Nr.	Ausführung	€/St.
304633	<ul style="list-style-type: none"> <li>• Kompaktes Qualitätsstativ</li> <li>• Verstellbereich von 75 bis 286 cm</li> <li>• 5/8"-Gewinde zur Befestigung von Laser-Nivelliergeräten</li> <li>• Transportlänge 79 cm, inkl. Tragetasche</li> </ul>	
304635	Adapter von 5/8" auf 1/4"-Gewinde, zur Befestigung von Geräten mit 1/4" Anschluss	

### ED-Teleskopstütze

Art.-Nr.	Ausführung	€/St.
340268	Arbeitshöhe von 160 bis 290 cm, belastbar bis ca. 50 kg, mit Rastsystem zum schnellen und sicheren Vorspannen	

Mengenrabatt ab 3 Stück 10 %



- Sicheres Rastsystem, durch das man schnell und sicher vorspannen kann
- Endspannung wird durch Drehen der Stange aufgebaut
- Einrasttaste blockierbar, zur Vermeidung von ungewolltem Lösen
- Neigbare Gummiauflagen können durch 4 Schraublöcher zusätzlich fixiert werden

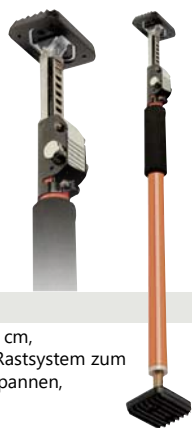

### ED-Montagestütze

Art.-Nr.	Ausführung	€/St.
340281	Arbeitshöhe 195 cm bis 365 cm, belastbar bis ca. 50 kg, mit Rastsystem zum schnellen und sicheren Vorspannen, neigbare Gummiauflagen	



BT 350 mit BM 1



### Teleskopstange BT 350 ausziehbar mit Halterung

Art.-Nr.	Ausführung	€/St.
304639	<ul style="list-style-type: none"> <li>• Verstellbereich von 140 – 350 cm, mit Halterung und Winkel für Laser-Nivelliergeräte</li> <li>• Robuste und stabile Aluminium-Konstruktion</li> <li>• Einfaches und schnelles Montieren</li> <li>• Hohe Vielseitigkeit durch Halterung und Metallwinkel</li> <li>• Metallwinkel mit 1/4"-Gewinde</li> <li>• Ideal auch in Kombination mit der Universal-Befestigung BM1 Art.-Nr. 304 637</li> </ul>	



### Universalhalter

für Laser-Nivelliergeräte mit 1/4" und 5/8"-Gewinde

Art.-Nr.	Ausführung	€/St.
304974	mit Klemmzwinde für Montagestützen	



### Universalbefestigung BM 1

Art.-Nr.	Ausführung	€/St.
304637 AV	<ul style="list-style-type: none"> <li>• für Laser-Nivelliergeräte mit 1/4" Anschluss</li> <li>• Durch die Klammer ideal für Deckenanwendungen</li> <li>• Flexible Montage der Halterung beispielsweise mit Schrauben, Magneten oder auf Stativ (304 632 + 633)</li> <li>• Verwendbar als Bodenstativ mit klappbaren Stützbeinen</li> <li>• Höhenverstellung mit Arretierung zum sicheren und präzisen Ausrichten</li> </ul>	





### Multidetektor Bosch GMS 120 Pro

Art.-Nr.	Ausführung	VE	€/VE
304848	Das Ortungsgerät spürt zuverlässig Eisen, NE-Metalle und Holzbalken auf und signalisiert spannungsführende Leitungen in der Wand. Der automatische Wechsel in den Feinmodus erhöht die Empfindlichkeit des Sensors, ein beleuchtetes Display verbessert die Sichtbarkeit, inkl. Batterie (1x 9V Block) und Schutztasche.		

326503	Ersatzbatterie 9V		1 Stück
--------	-------------------	---	---------



### Ortungsgesetz Wallscanner D-tect 120

Art.-Nr.	Ausführung	VE	€/St.
304853	Der intuitive Radarscanner für alle Materialien • Dual power source: Betrieb mit 12 V Akku (inkl.), auch mit Batterien möglich (Zubehör) • Verfahrensmessung für Ortungen auf kleinsten Flächen • Center finder: Optische Richtungsanweisung • Ermittelt Objekte bis in eine Materialtiefe von 12 cm • Akustisches und optisches Warnsignal • Inkl. 12 V-Li-Ion Akku, Ladegerät und L-BOXX		

304854	Wie 304 853, ohne Akku und Ladegerät im Karton, inkl. Batterien (4x AA)		
--------	---	--	--

326509	Ersatzbatterien AA		4 Stück
--------	--------------------	---	---------



### Multifunktions-Detektor

Automatische Empfindlichkeitsregelung, automatische Abschaltung, Digitalanzeige mit Signalton, Betrieb mit 9 V Block-Batterie (nicht enthalten).

Art.-Nr.	Ausführung	VE	€/St.
----------	------------	----	-------

kü111001	für Metall – Spannung – Holzbalken		
----------	------------------------------------	--	--

326503	9 V Block-Batterie		1 Stück
--------	--------------------	---	---------

### Batterien »LONGLIFE«

#### Batterie Micro

Art.-Nr.	Ausführung	VE	€/VE
326500	Größe: AAA – 1,5 V		4 Stück

#### Batterie Mignon

Art.-Nr.	Ausführung	VE	€/VE
326509	Größe: AA – 1,5 V		4 Stück

#### Batterie Baby

Art.-Nr.	Ausführung	VE	€/VE
326496	Größe: C – 1,5 V		2 Stück

#### Batterie Mono

Art.-Nr.	Ausführung	VE	€/VE
326499	Größe: D – 1,5 V		2 Stück

#### Batterie 9V Block

Art.-Nr.	Ausführung	VE	€/VE
326503	Größe: E-Block – 9 V		1 Stück

#### Knopfzelle

Art.-Nr.	Ausführung	VE	€/VE
0304717-1	Größe: CR 2032 – 3 V		5 Stück

305 120

305 120-1

### Dämpfgerät 2,5 l mit Schnellkupplung

- Edelstahl-Kessel, 2,5 Liter
- 2 Std. Dampfdauer
- Regelbares Dampfventil
- Doppeltes Sicherheitsventil
- Sicherheitsthermostat für Wassermangel
- 4 Lenkrollen + Handgriff



305 120-2

Art.-Nr.	Ausführung	€/St.
305120	Dampferzeuger mit Edelstahl-Gehäuse. Heizleistung 1.400 W / 230 V Gewicht 6 kg Abmessungen 42 x 24 x 23 cm Arbeits- / Max. Druck 3,5 / 5,5 bar	
305120-1	Dampfbügeleisen mit Schnellkupplung für 305120, 800 W, ca. 1,85 m Schlauchlänge	
305120-2	Dampfbürste mit Schnellkupplung für 305120, 500 W, ca. 2,30 m Schlauchlänge	



305 121-6

305 121

### Dämpfgerät 5,0 l mit Schnellanschluss

- Edelstahl-Kessel, 5 Liter
- 4 Std. Dampfdauer
- 2 Anschlüsse à 800 W
- Regelbares Dampfventil



305 121-8



Art.-Nr.	Ausführung	€/St.
305121	Dampferzeuger, Edelstahl-Gehäuse, automatische Befüllung durch seitlich angebrachte Pumpe möglich. Heizleistung 1.500 W / 230 V Gewicht 11 kg Abmessungen (BxTxH) 30 x 37 x 36 cm Arbeits- / Max. Druck 3,5 / 5,5 bar	
305121-2	Dampfbügeleisen mit Anschluss für 305121/122, 800 W, ca. 2,80 m Schlauchlänge	
305121-5	Dampfbürste mit Anschluss für 305121/122, 500 W, ca. 2,30 m Schlauchlänge	
305121-6	Dampfdüse mit Anschluss für 305121/122	
305121-8	Vorratsbehälter für 12 l Wasser, zur automatischen Befüllung des Dampferzeugers 305121	
305121-9	Transportwagen für Dampferzeuger 305121	

### Profi-Dämpfgerät

Fahrbar, mit Metalldüse und Holzgriff.  
Zum Entfernen von Druckstellen, Glanz, Kniffen und Falten, bei allen, auch hochempfindlichen Stoffen.



Art.-Nr.	Ausführung	€/St.
305119 AV	• 2,20 m Schlauch, 3,8 l Wasserbehälter • 1.500 Watt / 230 V • 2 min. Aufheizzeit, wenn vorgeheizt (15 min.) • 2 Std. Dampfdauer	

### Industriedämpfgerät

Tragbar, 1,80 m Schlauch

Art.-Nr.	Ausführung	€/St.
305106	2,0 l Edelstahlbehälter, 1.500 Watt / 230 V, ca. 70 min. Dampfdauer	
305107	wie Art.-Nr. 305 106, jedoch 4,0 l Füllmenge, 1.750 Watt / 230 V, ca. 120 min. Dampfdauer	



### Mini-Dämpfgerät » ED 25 «

sehr handlich

Art.-Nr.	Ausführung	€/St.
305101	zum Entfernen von Druckstellen, Glanz, Kniffen und Falten, bei allen, auch hochempfindlichen Stoffen. 0,25 l Behälter mit Wasserstandsanzeige, 230 V / 625 Watt, 2 min. Aufheizzeit, 16 min. Dampfdauer	



### Mini-Dampfbugeleisen

Art.-Nr.	Ausführung	€/St.
305125	vollwertiges Bugeleisen für den mobilen Einsatz, mit Dampfstoßfunktion und leicht gleitender Antihalt-Sohle, Maße: 135 x 76 x 79 mm, Kabellänge: 175 cm, 230 V / 375 Watt, TÜV/GS-geprüft, Gewicht: nur 420 g, stufenlos einstellbare Hitze von 65°C – 220°C	

305 124



305 015



### Industrie-Entkalker + Reinigungsstift

Art.-Nr.	Ausführung	VE	€/VE
305124	für Bügelanlagen / Dampferzeuger usw.	1000 ml	
305015	Reinigungsstift für Bugeleisensohlen		



305 117-3



305 012



### Bügelsohle + Bugeleisenuntersetzer

Art.-Nr.	Ausführung	€/St.
305117-3	Bügelsohle aus PTFE, 22,5 x 12,2 cm	
305012	Bugeleisenuntersetzer aus Silikon, 25 x 15 cm	



### Wollrasierer

mit 3 Aufsätzen und Flusenbürste

Art.-Nr.	Ausführung	VE	€/St.
305109	Drei gewebeschonende Aufsätze für große, mittlere und feine Knötchen und die integrierte Flusenbürste entfernen Pilling, Flusen und Tierhaare von praktisch allen Geweben. Batterieles – einfach per Hand.		

### Wollrasierer »Jumbo-Profi«



Art.-Nr.	Ausführung	VE	€/VE
305102	zum Entpillen von Textilien und Polstergarnituren, Scheerfläche 50 mm Ø, Batteriebetrieb (2 x Mignon), Lieferung ohne Batterien		

326509	Batterien 1,5 V Mignon (AA)	4 Stück	
--------	-----------------------------	---------	--



306 151



306 158



340 435

### Bürsten

Art.-Nr.	Ausführung	€/St.
306151	Polstermöbelbürste	
306158	Buche lackiert, Borstenmischung mit Stiel, reine Borste	
340435	Florbürste u. a. zum Aufrichten des Teppichflors im Nahtbereich	



305 013



305 014

### Universal-Wassersprüher

Art.-Nr.	Ausführung	€/St.
305013	0,75 Liter, Düse umstellbar – Nebel/Strahl	
305014	1,00 Liter, Metalldüse stufenlos verstellbar	



306 128



306 115

### Kennzeichnungsnadel

Messing, vernickelt

Art.-Nr.	Ausführung	VE	€/St.
306128	52 x 1,5 mm, 1-fach Prägung mit Buchstaben A bis Z	1 St.	
306115	52 x 1,5 mm, blanko, mit Präge-/Beschriftungsfläche	1 St. 100 St.	

### Wäschenetz

Art.-Nr.	Ausführung	VE	€/St.
305103	mit Reißverschluss, 100 % Polyester, ideal für die Waschtrommel 70 x 50 cm	1 St. 5 St.	



### Wäschenetz (Ei-Form)

Art.-Nr.	Ausführung	VE	€/St.
305116	mit Reißverschluss, 100 % Polyester, ideale Form für die Waschtrommel ca. 80 x 56 cm	1 St. 20 St.	

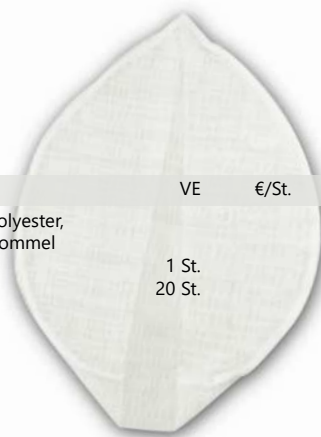

### Microfaser-Tuch

Art.-Nr.	Ausführung	VE	€/St.
340698	reinigt mikrofein alle glatten Flächen ohne Chemie – nur mit klarem Wasser. ca. 40 x 40 cm, 280 g/m <sup>2</sup> , grün	10 St.	
340699	ca. 35 x 30 cm, 310 g/m <sup>2</sup> , blau	10 St.	



### Reinigungs-Tuch

Art.-Nr.	Ausführung	VE	€/Eim.
130008	reinigt Hände, Werkzeuge, Maschinen ohne Wasser, entfernt Öle, Fette, Bitumen, Farbe usw. Einfache Entnahme durch Perforation der einzelnen Tücher, Inhalt: 72 Tücher à ca. 30 x 30 cm	1 Eim.	



### Reinigungspaste

Art.-Nr.	Ausführung	€/Dose
123129	zum Entfernen von Markertinte auf vorwiegend glatten Flächen, wie Metallen, Fliesen, Glas. Extrem ergiebig – 125 g Dose für ca. 100 m <sup>2</sup> . Empfindliche Materialien an versteckter Stelle testen.	





### Stoffklammer und Nähklammer

Art.-Nr.	Ausführung	Spannweite	Maulbreite	€/St.
305160	vernickelt	30 mm	125 mm	
305155 AV	Edelstahl	10 mm	20 mm	
305151	verzinkt, mit Bohrung und Kantenschutz	60 mm	65 mm	
305150	lackiert	100 mm	65 mm	
305150-1	mit beweglicher oberer Klemme, sonst wie 305150			
305175	lackiert	60 mm	50 mm	
305176	lackiert	40 mm	35 mm	

### Stoff- und Nähklammer

schwarz

Art.-Nr.	Spannweite	Maulbreite	VE	€/VE
305168	7 mm	19 mm	12 Stück	
305162	13 mm	32 mm	12 Stück	

### Klemmzange

Stoffklammer mit Kunststoffbacken

Art.-Nr.	Ausführung	€/St.
305177	Maulweite 75 mm	

### Stoffbeschwerer

Art.-Nr.	Ausführung	€/St.
305170	zum Beschweren von Stoffen, Schablonen, Leder usw., beschichtet, ab 6 Stück Gewicht: 2 kg	



### MINI + MAXI Stoff- und Nähklammer

Kunststoff mit Metallfeder, flache Unterseite

Art.-Nr.	Ausführung	VE	€/VE
MINI – Spannweite 9 mm, Maulbreite 10 mm			
305178	rot	10 Stück	
305178-50	rot	50 Stück	
305179	neongrün	10 Stück	
305180	farblich sortiert	10 Stück	
MAXI – Spannweite 16 mm, Maulbreite 12 mm			
305181	grün	24 Stück	



Clips müssen nicht entfernt werden

### Magic Clip Nähklammer

Zum Fixieren von Stoffteilen ohne Stecknadeln. Kann mit dem Nähmaschinenfuß überfahren werden, ein Entfernen der Clips ist nicht erforderlich.

Art.-Nr.	Ausführung / Nahtzugabe / Länge Clip	VE	€/VE
305182	MINI max. 10 mm 3,50 cm	12 Stück	
305183	SMALL max. 16 mm 4,50 cm	12 Stück	

### Stoff- und Musterklammer + Klammerbügel

Art.-Nr.	Ausführung	€/St.
305156	Stoffklammer vernickelt, mit Haltebügel	
Klammerbügel, vernickelt		
305157	120 mm	
305153 AV	170 mm	
305158 AV	300 mm	
305159	400 mm	



305165

### Gardinen-Musterbügel

vernickelt, mit festem Haken und rutschfester Beschichtung

Art.-Nr.	Ausführung	€/St.
305165	leichte Ausführung 380 mm lang	
305166	schwere Ausführung 800 mm lang	

### Kreide- und Markierstifte

bitte grundsätzlich **vorher** an einer Stoffprobe testen, da sich die Stoffe unterschiedlich verhalten können!

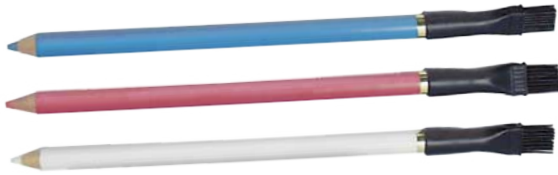

### Kreidestifte

mit Bürste, zum Ausbürsten der Kreidestriche

Art.-Nr.	Ausführung	VE	€/St.
306122-100	blau	12 Stück	
306122-101	rosa	12 Stück	
306122-102	weiß	12 Stück	



### Wäschesignierstift

Art.-Nr.	Ausführung	€/St.
306301	schwarz, reinigungsbeständig, zum Markieren von Gardinen, Dekos und Wäsche – <b>nicht entfernbar!</b>	



### Markierstifte

selbstlöschend

Die Markierungen lösen sich ohne Rückstände von selbst auf. Die Zeit, in der sie verschwinden, ist abhängig von der Stoffart und Luftfeuchtigkeit.

Art.-Nr.	Ausführung	VE	€/St.
306300	2-fach violett löscht sich nach 1 bis 8 Tagen rosa löscht sich nach wenigen Stunden	5 Stück	
306303	1-fach violett löscht sich nach 1 bis 8 Tagen	5 Stück	

Mit Wasserdampf sofort zu entfernen!



### ED-Markier- und Löschstift Set

Art.-Nr.	Ausführung	€/St.
306299	zum Markieren von Stoffen, mit dem Löschstift lassen sich die graubraunen Linien problemlos löschen	

### Heft-/Fixierstift

Art.-Nr.	Ausführung	€/St.
306327	Ermöglicht das Heften von Stoff, Borte usw. ohne Nadeln, der Kleber ist durch die gelbe Farbe sichtbar, verschwindet beim Trocknen und ist auswaschbar.	



### 306327-1 Nachfüllmine



### ED-Markierungsstift »Colibri«

Tieflochmarker

Art.-Nr.	Ausführung	€/St.
306304	zum Markieren an schwer zugänglichen Stellen, schreibt auf allen trockenen Oberflächen, Mine schwarz	



### ED-Markierungsstift »Dry«

Tieflochmarker

Art.-Nr.	Ausführung	€
306318	schreibt auch auf staubigen, rauen, öligen und feuchten Oberflächen, Mine graphit	
<b>Spezialminen »Dry« wasserlöslich</b>		
306318-1	8 Minen – 4x graphit, 2x gelb, 2x rot	
306318-2	10 Minen gelb	
306318-3	10 Minen rot	
306318-5	10 Minen graphit	
<b>Spezialminen »Dry« wasserstrahlfest</b>		
306318-8	8 Minen – 3x blau, 3x grün, 2x weiß	
306318-6	10 Minen grün	
306318-7	10 Minen weiß	

### Peel-Off-Marker / Lederstift

Die Tinte hinterlässt einen Film, welcher nach dem Trocknen eine gummiartige Schicht bildet. Diese lässt sich auf nahezu allen glatten Oberflächen mit einer Handbewegung abrubbeln.

Besonders geeignet für Leder, Kunstleder, Glas, Metall, etc.

Art.-Nr.	Ausführung	VE	€/St.
306422	Strichbreite 1 – 2 mm, orange	1 Stück	
306424	Strichbreite 2 – 4 mm, orange	1 Stück	
306425	Strichbreite 2 – 4 mm, blau	1 Stück	
<b>Nachfüllfarbe, 1 kg Flasche</b>			
306426	orange	1 Fl.	
306427	blau	1 Fl.	



### Kreidestift

1 bis 2 mm Strichstärke, besonders geeignet für dunkle Stoffe und Leder

Art.-Nr.	Ausführung	€/St.
306428-1	weiß	
306428-2	gelb	
306428-3	rot	
306428-4	blau	
306428-6	neonorange	

Mengenrabatt ab 5 Stück 10 % | ab 10 Stück 15 %

306421 A/	Ersatzspitze für Lederstift 306 411, 4,5 mm Ø, spitz
-----------	--

**Silbermarker**

Art.-Nr.	Ausführung	VE	€/St.
306330	Markierungsstift, für dunkle Stoffe und Leder, permanent – nicht entfernbar!	1 St.	10 St.

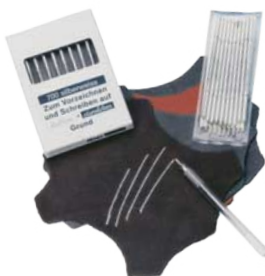

306 305

**Silbermine**

Art.-Nr.	Ausführung	VE	€/St.
306305	Silbermine mit Hülle zum Markieren auf Leder – nicht entfernbar! Schreibt auf hellem und dunklem Grund.		
306306	Ersatzminen für Art. 306 305 (Minen bitte nur liegend lagern.)	10 St.	

**Klemmstifthalter und Omnichrom-Minen**

für Leder, mit Wasser zu entfernen

Art.-Nr.	Ausführung	VE	€
306309	Klemmstifthalter		
	Omnichrom-Mine 3,0 mm	12 St.	
306312-1	weiß		
306312-2	gelb		
306312-3	rot		

**Klemmstifthalter und Fettminen**

Art.-Nr.	Ausführung	VE	€
306309	Klemmstifthalter		
	Fett-/Allesschreiberminen 3,15 mm zum Markieren von Leder, Pelzen, Polster, Gummi usw. – nicht entfernbar!	12 St.	
306314-1	weiß		
306314-2	gelb		
306314-3	rot		
306314-4	blau		

**Klemmstifthalter und Kreideminen**

Art.-Nr.	Ausführung	VE	€
306309	Klemmstifthalter		
	Kreideminen 3,2 mm farbl. sortiert	12 St.	
306311	weiß		
306311-1	weiß		
306311-2	gelb		
306311-3	rot		
306311-4	blau		

**Kreideminen-Set**

Art.-Nr.	Ausführung	VE	€/VE
306313	mit Klemmstifthalter, Minen ca. 4 mm und Anspitzer		
306315	Ersatzminen, farblich sortiert	16 St.	

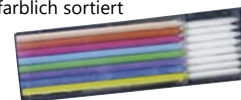
**Anspitzer** für Schneiderkreide- und Fettminen

Art.-Nr.	Ausführung	€/St.
306136	mit Spanfangbehälter, für 2,0 und 3,2 mm Minen	

**Zimmermanns-Bleistift**

Art.-Nr.	Ausführung	€/St.
306310	oval, ca. 24 cm lang	

**Ölkreidestift**

für grobe Stoffe besonders geeignet, auch für Pappe und Karton

Art.-Nr.	Ausführung	VE	€/St.
306344-1	weiß	12 St.	
306344-2	gelb	12 St.	
306344-3	rot	12 St.	
306344-4	dunkelblau	12 St.	
306344-5	grün	12 St.	
306344-6	hellblau	12 St.	



**All-Stabilo Stift**

weiche Mine schreibt auf nahezu allen Oberflächen, wasserlöslich

Art.-Nr.	Ausführung	VE	€/St.
306346-1 A/	rot	12 St.	
306346-2	gelb	12 St.	
306346-3 A/	blau	12 St.	
306346-4 A/	grün	12 St.	
306346-5	weiß	12 St.	

### Kreide- und Markierstifte

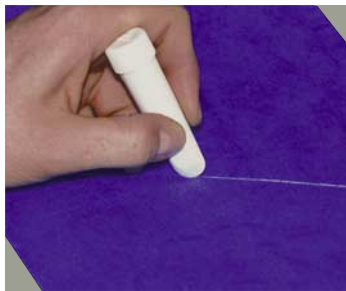
bitte grundsätzlich **vorher** an einer Stoffprobe testen, da sich die Stoffe unterschiedlich verhalten können!



### Kreidezeichner »Feinliner«

feiner, sauberer Strich

Art.-Nr.	Ausführung	€/St.
306184	Farbe: weiß	
306185	Farbe: blau	
306186	Farbe: gelb	
306187	Farbe: rot	
<b>Nachfüllpatrone, Kreidepulver</b>		
306196	Farbe: weiß	
306197	Farbe: blau	
306198	Farbe: gelb	
306199	Farbe: rot	



### Kreidezeichner

für Schneiderkreide-Pulver

Art.-Nr.	Ausführung	VE	€/St.
306100	kein Verlust an Schneiderkreide, gut sichtbarer und haltbarer Strich, sparsam im Verbrauch.		
<b>Schneiderkreidepulver für Art. 306 100</b>			
306110-1	Farbe: weiß	100 g Dose	
306111-1	Farbe: weiß	300 g Dose	
306110-2	Farbe: gelb	100 g Dose	
306110-3	Farbe: rot	100 g Dose	
306110-4	Farbe: blau	100 g Dose	



### Spezial-Schneiderkreidepulver

selbstauflösend, für Kreidezeichner 306 100

(Klumpchenbildung möglich, kein Qualitätsmangel, eventuell vor Gebrauch durchsieben!)

Art.-Nr.	Ausführung	VE	€
306190	Farbe: weiß	100 g	
306195	Farbe: weiß	400 g	

W 44



### Schneiderkreide + Schneiderkreide-Anspitzer

Art.-Nr.	Ausführung	VE	€
<b>Schneiderkreide</b>			
306120-1	Farbe: weiß		
306120-2	Farbe: gelb		
306120-3	Farbe: rot		
306120-4	Farbe: blau		
306131	Set mit je 3x weiß, gelb, rot, blau	▲ 12 Stück	
306130	Schneiderkreide-Anspitzer		

Anfallendes Pulver kann im Kreider verwendet werden.

### Fettkreide

zeichnet gut auf glatten Flächen, wie PVC, Leder usw. sowie auf Schaumstoffen

Art.-Nr.	Ausführung	VE	€/VE
306112-1 AV	Fettkreide weiß		100 Stück
306112-3 AV	Fettkreide rot		100 Stück

### Schneiderkreide

Farbe: weiß

Art.-Nr.	Ausführung	VE	€/VE
306119	selbstauflösend	50 Stück	
306120-100	»P« Entfernung durch Ausbürsten	100 Stück	

### Wachskreide

Intensiver Strich, auf fast allen Stoffen gut sichtbar

Art.-Nr.	Ausführung	VE	€/VE
kü142348	Farbe: weiß	50 Stück	
kü142349-	Farbe: blau, gelb, rot und schwarz	50 Stück	



### Kerbschnittzangen

vernickelt, zum Markieren von Schnittmustern usw.

Art.-Nr.	Länge	Kerbung	€/St.
302435	200 mm	Dreieck 12 x 20 mm	für PVC Profile
302432	110 mm	Dreieck 5 x 6 mm	
302433	110 mm	Halbrund 1 x 8 mm	

## Schwarzlicht-Lampen

UV-Markierungen sind nur unter Schwarzlicht sichtbar!



### Schwarzlicht-Leuchte

Art.-Nr.	Ausführung	€/St.
306342	9 Watt, 230 V, mit Magnetfuß und Tischklemme	
306343	Schwarzlicht-Ersatzröhre, 9 Watt, für 306 342 ab 3 Stück	



306 333



306 602/03



306 356

### Tischleuchte STUDY

Art.-Nr.	Ausführung	€/St.
306349	Klassische Lampe für Leuchtmittel mit E27 Sockel.	

- Aus Metall, silber
  - Höhe universell verstellbar
  - Reflektor beweglich
  - Arm um 360° drehbar
  - Leuchtenkopf um 130° neigbar, Ø 17 cm
  - An- und Ausschalter am Kabel
  - Kein Stromverbrauch im ausgeschalteten Zustand
  - Mit Metallklemme zur Befestigung an Tischplatten bis 55 mm
- Hinweis: Für kompakte (10,5 x 6) Energiespar-Leuchtmittel E27 geeignet der Effizienzklassen A++ bis D. Lieferung ohne Leuchtmittel.



306356 Schwarzlicht-Leuchte STUDY mit 9W Schwarzlicht LED

306333 Schwarzlicht LED, 10 Watt, für alle E27-Fassungen

326602 Leuchtmittel LED, Birne klar, 6 W (wie 60 W), E27

326603 Leuchtmittel LED, Birne klar, 8 W (wie 75 W), E27



306 320



306 326-1

### UV-Markierstift + UV-Tinktur

Art.-Nr.	Ausführung	€/St.
306320	fein 1–2 mm, auswechselbare Filzspitze	
306321	normal 2–4 mm, auswechselbare Filzspitze	
306322	Filzspitze 1–2 mm	
306323	Filzspitze 2–4 mm	
306326-1	UV-Tinktur, unter Schwarzlicht sichtbar, für glatte Oberflächen grün-leuchtend  1000 ml	

### UV-Marker

nur unter Schwarzlicht sichtbar

Art.-Nr.	Ausführung	€/St.
306429	als Diebstahlschutz und zum Anzeichnen, 1,5 – 3 mm Spitze	

Mengenrabatt UV-Marker ab 10 Stück 10 %



### UV-Bleistift

nur unter Schwarzlicht sichtbar

Art.-Nr.	Ausführung	€/St.
306319	blau-leuchtend	



## Tageslicht-Lampen

Farben sehen, wie sie tatsächlich sind. Tageslichtleuchten schonen die Augen und ermöglichen eine perfekte Farbabstimmung.

### LED Nähmaschinenleuchte

Mit den beiden mitgelieferten, selbstklebenden Halterungen besteht die Möglichkeit die Lampe an zwei verschiedenen Nähmaschinen zu befestigen. Mit Hilfe des flexiblen Lampenhalses und der Tageslicht-LEDs erreicht man ein punktgenaues, farbreues Licht.

Art.-Nr.	Ausführung	€/St.
306345	Leistung: 1,0 Watt, Farbtemperatur 6500 Kelvin. Die Lampe wird mit 2 Halterungen, 3 Kabelclips und Netzadapter geliefert.	



### LED Lupenleuchte

Art.-Nr.	Ausführung	€/St.
306335	10 W LED mit Tischklemme und Teleskoparm, Glaslinse Ø 15,2 cm, klappbarer Deckel, 1,75-fache Vergrößerung (3 Dioptrie), 5 Helligkeitsstufen, Leuchtmittel Lebensdauer ca. 25.000 h (fest verbaut)	

### LED Tischleuchte PEARLY colour vario, dimmbar

Art.-Nr.	Ausführung	€/St.
306348	Platzsparende und handliche LED-Leuchte.	

- Touchfeldbedienung am Leuchtenfuß
- Stabiler Arm mit Flexbereich
- Arm aus Metall mit gummierter Oberfläche
- Leuchtenkopf (16 x 6 cm) aus Kunststoff, dreh- und neigbar
- Fuß (16,5 x 10,5 cm) mit Beschwerung und schonender Unterlage
- Farbtemperatur und Beleuchtungsstärke in 3 Stufen einstellbar
- Leuchtmittel Lebensdauer ca. 20.000 h (fest verbaut)
- Energieverbrauch 6 kWh/1000h
- Energieeffizienzklasse A+ (Spektrum A++ bis E)



### LED Tischleuchte GRACE colour vario, dimmbar

Art.-Nr.	Ausführung	€/St.
306347	Designleuchte mit Doppelarm, dreh- und neigbar.	

- Arme aus Aluminium, gebürstet und eloxiert
- Leuchtenkopf (Ø 11,6 cm) dreh- und neigbar
- Großer Aktionsradius durch langen Doppelarm
- Bedienung über Touchfeld am Leuchtenkopf
- Stabiler Standfuß (Ø 20,5 cm)
- Farbtemperatur stufenlos einstellbar (4 Stufen)
- Leuchtmittel Lebensdauer ca. 20.000 h (fest verbaut)
- Energieverbrauch 6 kWh/1000h
- Energieeffizienzklasse A (Spektrum A++ bis E)



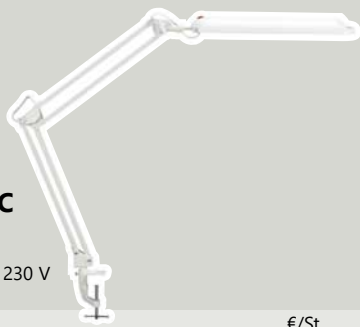

### Arbeitsleuchte ATLANTIC

mit Klemme zur Befestigung an Tischplatten bis 55 mm  
 • Energiespar-Leuchtmittel 11 Watt / 230 V  
 • 6500 Kelvin, tageslichtweiß

Art.-Nr.	Ausführung	€/St.
----------	------------	-------

306351	<ul style="list-style-type: none"> <li>weiß, Arm aus Metall, Leuchtenkopf aus Kunststoff</li> <li>Höhe individuell einstellbar</li> <li>Arm und Reflektor beweglich</li> <li>Mit Kippschalter am Leuchtenkopf (An-/Ausschalten)</li> <li>Leuchtenkopf ca. 36 x 7 cm</li> <li>Kein Stromverbrauch im ausgeschalteten Zustand</li> <li>Reflektor für optimale Lichtausnutzung</li> </ul>	
--------	--	--

326578	Ersatzröhre 11 Watt (auch für 306 353)	
--------	--	--



### LED Arbeitsleuchte ML 1206 DUO

mit Magnetfuß und Tischklemme  
 • flexibler Schwanenhals  
 • LED Leuchtmittel 6 Watt  
 • 6500 Kelvin

Art.-Nr.	Ausführung	€/St.
----------	------------	-------

306354	robuste Maschinenleuchte mit vorklappbarer Linse: einsetzbar als Punkt- und Breitstrahler	
--------	---	--

306355	Ersatzlampe LED 6 Watt	
--------	------------------------	--

### Schaumreiniger-Spray

Art.-Nr.	Ausführung	€/St.
----------	------------	-------

123126	Multi-Flächenreiniger reinigt harte Oberflächen wie Kunststoffe, Holz, Laminat, Metalle, Keramik, auch Gummi, Leder und Stoff, 400 ml Spraydose	
--------	---	--



### Hygienereiniger-Spray

Art.-Nr.	Ausführung	€/St.
----------	------------	-------

123124	Hygieneschaum für harte Oberflächen, 500 ml Spraydose	
--------	---	--



### Fleckenentferner-Spray

Art.-Nr.	Ausführung	€/St.
----------	------------	-------

123128	entfernt Fett, Öl und andere Flecken aus Teppichen, Möbelstoffen und Textilien, 400 ml Spraydose	
--------	--	--



Mengenrabatt ab je 12 Dosen 10 %

### Silikon-Spray

fettfrei

Art.-Nr.	Ausführung	VE	€
130002	Trenn- und Gleitmittel für Schaumstoff- und Textilverarbeitung, zur Erhöhung der Gleitfähigkeit von Reißverschlüssen, Tischplatten, Bügeleisensohlen, Nähmaschinen usw. Pflegemittel für Leder und Kunstleder, fettfrei, 400 ml Spraydose	1 Ds. 12 Ds.	



### PTFE/Teflon-Trockengleitspray

silikonfrei, transparent

Art.-Nr.	Ausführung	€/St.
123121	Trockenes, öl- und fettfreies Schmier-, Gleit- und Trennmittel, 400 ml Spraydose	



### Multi-Spray

silikonfrei

Art.-Nr.	Ausführung	€/St.
130001	Vielzweckspray und Gleitmittel, reinigt, pflegt und schützt, Kontaktspray, Schnellrostlöser, Korrosionsschutz, 400 ml Spraydose	
123122	100 ml Spraydose	



### Edelstahl-Pflege & Schnellpolierspray

Art.-Nr.	Ausführung	€/St.
130007	reinigt, pflegt, schützt polierte und matte Flächen, entfernt Fingerabdrücke, 400 ml Spraydose	



### Zitrus-Reinigungsspray

Art.-Nr.	Ausführung	€/St.
130006	entfernt zuverlässig Fette, Öle, Gummiabrieb, Klebstoffrückstände, auf natürlicher Basis, PH-neutral, 400 ml Spraydose	



### Antistatik-Spray

Art.-Nr.	Ausführung	€/St.
130003	zur Verhinderung und Beseitigung elektro-statischer Aufladung, 400 ml Spraydose	



### Kantenfestiger / Schnittfest-Spray

Art.-Nr.	Ausführung	€/St.
123120	verhindert das Ausfransen von Stoffen, Teppichen, Brücken und Läufern, 400 ml Spraydose	



### Schaumreiniger-Spray

Art.-Nr.	Ausführung	€/St.
130004	reinigt Polster und Stoffe von Öl, Fett, Silikon usw. Entfernt Flecken aus Teppichen, reinigt auch Metall, Glas, Kunststoff, 400 ml Spraydose	



### Abkreider

Art.-Nr.	Ausführung	€/St.
306150	Das Gerät zum Ablängen für Gardinen und Dekos in handlicher und stabiler Ausführung. Schwere Fuß mit Rollen, großer Kreidebehälter, 80 cm hoch, Sechskantstange mit Ball am Griff. <i>Wir empfehlen das Kreidepulver 306110-1 bis 4, Seite W44.</i>	



### Nadelkissen

Art.-Nr.	Ausführung	€/St.
306170	mit Armspange	
306159	mit Klettverschluss	



### Fingerhut

Art.-Nr.	Ø	€/St.
308147	14,0 mm	
308144	14,5 mm	
308148	15,0 mm	
308149	16,0 mm	
308151	18,0 mm	



### Fingerhut

Weich und komfortabel aus Kunststoff, Kuppe aus hartem Kunststoff, Kerben fixieren die Nadel

Art.-Nr.	Ø	€/St.
308153-S	14,0 mm	
308153-M	16,0 mm	
308153-L	17,0 mm	
308153-XL	19,0 mm	



### Fingerhut

Leder mit Metallscheibe

Art.-Nr.	Ausführung	€/St.
308152	Weicher Lederfingerhut mit geprägter Metallscheibe, die ein Abrutschen der Nadel verhindert.	

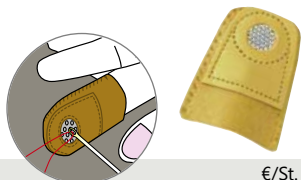

### Glaskopfstecknadeln

Farben: sortiert

Art.-Nr.	Ausführung	VE	€
309010	2/0, 48 mm lang, Dose ca. 100 Stück	1 Dose	
309011	2/0, 48 mm lang, Farben: sortiert	1.000 Stück	
309011-	5 weiß 6 schwarz		
309016	2/0, 30 mm lang	1.000 Stück	



### Stahlstecknadeln

fein und rostfrei

Art.-Nr.	Ausführung	VE	€
115005	32 mm lang	5000 St.	



### Stahlstecknadeln für Nähatelier

extra fein

Art.-Nr.	Ausführung	VE	€
115004	Nr. 6 vernickelt, ca. 30 mm lang	500 g	
115008	Nr. 8 vernickelt, ca. 35 mm lang	500 g	



Anbruch möglich, außer bei:

C. S. OSBORNE & CO.

### Näh-Hand 266

Fingerhut-Handschutz mit Metallgitter, sodass die Finger beim Nähen nicht verletzt werden. Vernietete Naht.

Art.-Nr.	Ausführung	€/St.
kü133961	für Rechtshänder	
kü133962	für Linkshänder	



306 167



306 166

### Magnet-Nadelkissen + Magnetschale

Art.-Nr.	Ausführung	€/St.
306167	ca. 7 cm Ø, für Stecknadeln, Nägel usw.	
306166	ca. 15 cm Ø, rostfrei, Fuß mit Gummimantel	

### Hufeisenmagnet

Art.-Nr.	Ausführung	€/St.
306168	Länge 65 mm, extra stark	

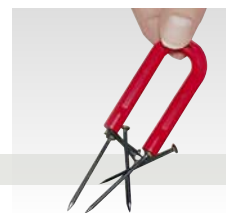

### Magnetstab

Art.-Nr.	Ausführung	€/St.
306164	400 mm lang, An/Aus über Zugschalter, zum bequemen Aufsammeln von Metallspänen und kleiner, scharfkantiger Metallteile	

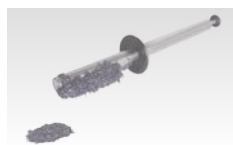

### Trennfix

Nahttrenner für Nähte und Knöpfe

Art.-Nr.	Ausführung	€/St.
306171	einklappbare Klinge	

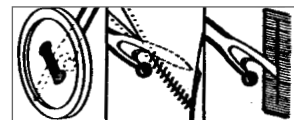
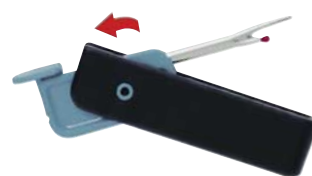

kü 124 792

### Nahttrenner

für grobe Nähte

Art.-Nr.	Ausführung	€/St.
306163	Ergonomisch geformte Griffmulden aus weichem Kunststoff verhindern die Bildung von Druckstellen, die Schutzkappe wird durch Umstecken zur praktischen Griffverlängerung.	



### Tisch-Nahttrenner

mit Saugnapf zur Befestigung auf dem Tisch

Art.-Nr.	Ausführung	€/St.
308616	Die Schutzkappe kann im Gehäuse verstaut werden.	



### Ringmesser

Art.-Nr.	Ausführung	€/St.
308143	Ringfinger-Fadentrenner für Garne + Schnüre	



### Fadenzähler

Art.-Nr.	Ausführung	VE	€/St.
307162	Metall schwarz, faltbar, mit Skala, 13 mm Linsen-Ø, 10-fache Vergrößerung		



### Pinzette mit Lupe

Art.-Nr.	Ausführung	€/St.
307172	125 mm lang	



### Pinzetten

Art.-Nr.	Ausführung	€/St.
307173	135 mm lang, gerade	
307174	125 mm lang, gebogen	



### Pinzettenscheren

Art.-Nr.	Ausführung	€/St.
308076	120 mm lang, gerade	
308077	110 mm lang, gebogen	



### Kreuzpinzette mit Klemmfunktion

Ideal für Handarbeiten und zum Einfädeln von Overlockmaschinen

Art.-Nr.	Ausführung	€/St.
307171	120 mm lang	



### Doppelspitz-Pinzette

Stahl gehärtet

Art.-Nr.	Ausführung	€/St.
307175	beidseitig spitz, 140 mm lang, gerade	



C. S. OSBORNE &amp; CO.

### Nahtspanner aus Aluminium 267

Art.-Nr.	Ausführung	€/St.
360030	Spannweite von 30 – 90 cm, auswechselbare Spitzen	



C. S. OSBORNE &amp; CO.

### Füllhilfe aus Aluminium 412

Art.-Nr.	Ausführung	€/Paar
360042-2	7,0 cm breit 90 cm lang	
360042-3 AV	8,5 cm breit 90 cm lang	
360042-4	10,0 cm breit 90 cm lang	



**Winkel und Lineale**  
ab Seite W162



W 48

### Nähgarne

finden Sie im Polsterkatalog BP.12 auf Seite **P38 + P39**,

**Reißverschlüsse** auf Seite **P40 + P41**.

### Garnrollen-Sortimentmagazin

Größe: 25 x 30 x 7 cm, leer

Art.-Nr.	Ausführung	€/St.
306161	für 25 Garnrollen à 1.000 m. Alle Garne sind übersichtlich sortiert, komplett mit Tischbefestigung.	



### Spulenhalter

Art.-Nr.	Ausführung	€/St.
306160	für 24 Garnspulen, komplett mit Befestigungsschraube. Einfach montierbar unter dem Nähtisch, herausdrehbar.	



### Nähgarnbox

transparent, mit Tragegriff, leer

Art.-Nr.	Ausführung	€/St.
306162	für 100 Rollen à 1.000 m, auch für 224 Rollen à 20 mm Ø, 108 Rollen à 32 mm Ø, 30 Rollen à 45 mm Ø oder gemischt	



### Nähgarnbox

transparent, mit Tragegriff, 38 x 26 x 8 cm, leer

Art.-Nr.	Ausführung	€/St.
306192	variable Unterteilung: 2 bis 48 Fächer, zwei Deckel: beidseitig bestückbar	



### Garnspulenbox

transparent, leer

Art.-Nr.	Ausführung	€/St.
306165	für 30 Garnspulen	



### Helfer-Set für Garnspulen

Einfach Ordnung halten – 36 tlg.

Art.-Nr.	Ausführung	€/VE
306193	je 12 Umspülhalter, Fadenhalter für Unterspule und Fadenhalter für Garn – in 4 Farben	

### Kanten- oder Anschlaglineal

magnetisch, für Nähmaschinen

Art.-Nr.	Ausführung	€/St.
306182	ohne Stahlmaßstab	
306183	mit Stahlmaßstab 150 mm	



### Stahlmaßstab

biegsam, rostfrei

Art.-Nr.	Länge	€/St.
304009	150 mm	
304007	200 mm	
304012	300 mm	
304022	500 mm	
304023	1.000 mm	
304024	1.500 mm	
304025	2.000 mm	



Weitere Längen auf Anfrage lieferbar !



## Näh- und Transportfüße

für Blindnahtprofile und Rundkeder

Art.-Nr.	Ausführung	€/St.
306174	für Singer, Brother, Seiko, Juki LU-562, -563, -1114, DNU-241H, -261H, Dürkopp-Adler 239, 125	
306175	für Dürkopp-Adler 67, 167, 267	
306173	für Dürkopp-Adler N 291	
306178	für Pfaff 145, 345, 545, 1245 / Typical 1245	
306179	für Pfaff 1425, 1445, 1525, 2545	

Bei Bestellungen bitte genaue Nähmaschinen-Type angeben !



## Nähmaschinen-Vorsatzstück

für Blindnahtprofile

Art.-Nr.	Ausführung	€/St.
306177-2	für 5 mm Blindnahtprofil – normale Polsterstoffe	
306177-4 AV	für 5 mm Blindnahtprofil – dünne Polsterstoffe	

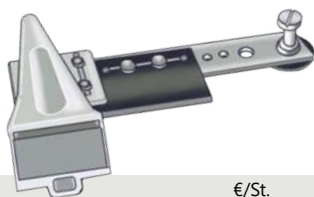

**Blindnahtprofile**  
finden Sie im **BP.12**  
auf Seite **P 66**.

## Nähmaschinenennadeln

Art.-Nr.	Ausführung	VE	€/St.
306140-	System 130/705 H	Canu 22:15	10/100 St.
306141-	System 287/WH/1738	Canu 14:25	10/100 St.
306142-	System 134-35	Canu 32:10	10/100 St.
306143-	System 438 KK	Canu 18:61	10/100 St.
306144-	System 134	Canu 20:05	10/100 St.
306145-	System 328	Canu 50:10	10/100 St.
306146-	System B 27	Canu 03:36	10/100 St.
306147-	System 134 KK	Canu 18:60	10/100 St.
306148-	System 134 LR	Canu 20:05	10/100 St.
306149-	System 134-35 LR	Canu 32:10	10/100 St.

Bitte Canu-Nummer und Nadelstärke angeben.

Sämtliche Nadelsysteme lieferbar !

ab 100 St. 25% Mengenrabatt

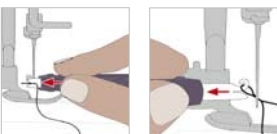

## Einfädler für Nähmaschine

Art.-Nr.	Ausführung	€/St.
306200	Die Einfädlerhilfe unterstützt das Einfädeln des Fadens in die Nähmaschinenadel. Ein feiner Metalldorn schiebt den Faden ganz leicht durch das filigrane Öhr. Mittels Haken zieht man dann den Faden komplett durch.	

## Nähmaschinenöl

harz- und säurefrei

Art.-Nr.	Ausführung	€/St.
130005	100 ml	
130005-1	1000 ml	



## Öl-Pen

synthetisches Hi Tech Öl

Art.-Nr.	Ausführung	€/St.
130000	punktgenaue Dosierung, mit Anti-Tropf-Ventil, 12 ml	



## Faltensteckpistole Typ X

Art.-Nr.	Ausführung	VE	€/St.
306013	für Gardinen und Dekos, unentbehrlich für den modernen Raumausstatter, rationelles Arbeiten, bedeutende Kostenersparnis. Wo keine Stecknadel hält, besonders bei Grobstores können die Faltenfäden in den Bleibandabschluss eingeschossen werden.		
306002	Ersatznadel für Art. 306 013 + 306 010	5 Stück	



## Faltenfäden, Microspace, transparent

für Faltensteckpistole Banok Typ X

Art.-Nr.	Ausführung	VE	€
306008	7 mm, extrafein	10.000 Stück	
306006	11 mm, extrafein	10.000 Stück	

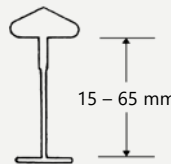
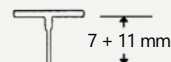

## Faltenfäden, Microspace, transparent

für Faltensteckpistole Banok Typ X

Art.-Nr.	Ausführung	VE	€
306015	15 mm	5.000 Stück	
306020	20 mm	5.000 Stück	
306025	25 mm	5.000 Stück	
306035	35 mm	5.000 Stück	
306050	50 mm	5.000 Stück	
306065	65 mm	5.000 Stück	

## Faltensteckpistole »Dennison«

Art.-Nr.	Ausführung	VE	€/St.
306011	blau (Scherenform), mit feiner Nadel für Gardinen und Dekos		
306012	Ersatznadel für Art. 306 011	5 Stück	

## Faltenfäden, transparent

für Faltensteckpistole Dennison (blau)

Art.-Nr.	Ausführung	VE	€
306007	7 mm	10.000 Stück	

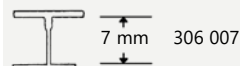

**Etikettierpistolen und Fäden**  
finden Sie auf Seite **W 117**.



## Textilkleber

Art.-Nr.	Ausführung	VE	€/St.
223115	für Borte usw., bis 60°C waschbar	Tube 42 g	
223117	hitzebeständig, bis 95°C waschbar	Fl. 180 ml	
223118	Klebstoffentferner für Textilkleber 223117	Fl. 40 ml	





307 200



Eintauch-Sägeblätter\*

Führung 90° gebogen\*

Sägeblatt »Extra Spitz-Zahn«



307 210

## Schaumstoffsägen

Art.-Nr.	Ausführung	€/St.
307200	<b>Elektro-Schaumstoffsäge</b> schneidet Schaumstoff, Schaumgummi, Gummihaar und ähnliche Materialien bis 800 mm Stärke. Schneiden in jeder gewünschten Form (Schrägen, Löcher usw.) möglich, da die Fußplatte nach dem Lösen einer einzigen Schraube abgenommen werden kann. Leistungsaufnahme 350 Watt, Leerlauf-Hubzahl 3.200 U/min., Gewicht: ca. 1,6 kg Lieferung mit Rollenfuß, <b>ohne Führung und Sägeblätter</b>	
307210	<b>Druckluft-Schaumstoffsäge</b> wie Art.-Nr. 307 200, jedoch Leerlauf-Hubzahl 3.800 U/min., Gewicht: ca. 1,2 kg	
310509	<b>Schraubendreher</b> 4,5 x 240 mm für Schaumstoffsägen Ersatzteile für Schaumstoffsägen auf Anfrage lieferbar.	



## Winkelanschlag

für Bosch Elektro- und Druckluft-Schaumstoffsägen

Art.-Nr.	Ausführung	€/St.
307384	mit 2 Befestigungsschrauben + Winkelskala	



312 206

## Schaumstoffbohrer

passend für jede Bohrmaschine, zum Ausschneiden von Schaumstoffen für Heftungen.

Art.-Nr.	Ausführung	€/St.
<b>Schneide gezahnt</b>		
312203	Ø 10 mm x 100 mm	
312204	Ø 15 mm x 100 mm	
312205	Ø 20 mm x 100 mm	
312206	Ø 25 mm x 100 mm	
312207	Ø 30 mm x 100 mm	
312208	Ø 35 mm x 100 mm	
312209	Ø 40 mm x 100 mm	
312211	Ø 45 mm x 100 mm	
312212	Ø 50 mm x 100 mm	
<b>Schneide glatt</b>		
360060	Ø 19 mm x 75 mm	
360050	Ø 25 mm x 75 mm	
360051	Ø 32 mm x 75 mm	
360061	Ø 38 mm x 75 mm	
360072	Ø 45 mm x 75 mm	
312205-1	Ø 20 mm x 100 mm	



## Kern-Ziehhekel

für Schaumstoffbohrer

Art.-Nr.	Ausführung	€/St.
312199	mit Holzheft	



## Silikon-Spray

fettfrei

Art.-Nr.	Ausführung	VE	€
130002	Trenn- und Gleitmittel, 400 ml Spraydose	1 Ds. 12 Ds.	



W 50

## Führungen und Sägeblätter

für Elektro- und Druckluft-Schaumstoffsägen

Art.-Nr.	Ausführung	€/VE
<b>Führungen</b>		
307307	70 mm	
307313	130 mm	
307320	200 mm	
307330	300 mm	
307345	450 mm	
307361	600 mm	
307363	600 mm, extra stabil	
307382	800 mm	
307383	800 mm, extra stabil	



307351	90° links gebogen (für Rechtshänder) 420 mm / Schnittradius 60mm*
307352	90° rechts gebogen (für Linkshänder) 420 mm / Schnittradius 60mm*

### Standard - Sägeblätter, paarweise

307407	70 mm
307413	130 mm
307420	200 mm
307430	300 mm

### ED-Universal - Spezialsägeblätter, paarweise

**Fein gezahnt, extra scharf geschliffen.**

Schneidet Schaumstoff, Filz, Gummikokos und Schnellpolster.

307607	70 mm
307613	130 mm
307620	200 mm
307630	300 mm
307660	600 mm
307680	800 mm
307690	900 mm

### Wellenschliff - Sägeblätter, paarweise

Schneidet Schaumstoff, Filz, Gummikokos und Schnellpolster.

307507	70 mm
307513	130 mm
307520	200 mm
307530	300 mm
307545	450 mm
307460	600 mm
307480	800 mm
307450	90° gebogen, 440 mm

### Eintauch-Sägeblätter mit Wellenschliff, paarweise\*

Zum Ausschneiden und Rundungen mittig im Schaumstoff.

307920	200 mm
307930	300 mm

### Führungen für Eintauchsägeblätter\*

307921	200 mm
307931	300 mm

### Set komplett mit Wellenschliff-Sägeblättern und Führungen

307360	600 mm
307380	800 mm
307353	90° links gebogen (für Rechtshänder)*
307354	90° rechts gebogen (für Linkshänder)*

### Set komplett mit ED-Universal - Spezialsägeblättern und Führungen

307760	600 mm
307780	800 mm

»Extra Spitz-Zahn«

307381	Führungshaltegriff für Sägeblätter 600 + 800 mm
--------	---



## Reinigungsschaber

Art.-Nr.	Ausführung	€/St.
307390	für Schaumstoffsägenführungen	



## PolyCut Tisch

(Gebrauchsmuster angemeldet)



Anschlag als Sonderzubehör ED307219

Teflonspray für Tischoberflächen ED123121

Fußschalter als Sonderzubehör ED307216



PolyCut Tischzeinsatz ED 307 243

Der PolyCut-Tisch für Schaumstoff-Sägen von Bosch – sowohl für Elektro- als auch Druckluft-Betrieb. Einspannen und loslegen in Sekundenschnelle.

- **Saubere Schnitte**  
Ob gerade oder komplexe Formen – Schnittwinkel bis 45° einstellbar!
- **Tischmaße**  
Arbeitshöhe von ca. 70 bis 87 cm verstellbar (5-fach)  
Arbeitsplatte ca. 60 x 70 cm
- **Sonderzubehör**  
Fußschalter, Kugelhahn-Absperrventil-Satz, Seiten-Anschlag

### PolyCut Tisch

ohne Säge und Zubehör

Art.-Nr.	Ausführung	€/St.
307240	PolyCut Tisch für Bosch Elektro-Schaumstoffsäge GSG 300	
307242	für Bosch Druckluft-Schaumstoffsäge	
<b>Sonderzubehör für PolyCut Tisch:</b>		
307216	Fußschalter für Elektro-Säge, mit Stecker und Kupplung, 230 V	
307217	Kugelhahnabsperrventil mit Schnellkupplung	
307219	Schlauchanschluss-Satz für Druckluftsäge	
	Seitenanschlag	
<b>PolyCut Tischzeinsatz</b>		
307243	zum Nachrüsten vorhandener Arbeitstische für Bosch Elektro-Schaumstoffsäge GSG 300	
307244	für Bosch Druckluft-Schaumstoffsäge	
123121	PTFE/Teflon-Trockengleitspray, 400 ml Spraydose	



### Schaumstoff- und Dämmstoffmesser

Art.-Nr.	Ausführung / Größe	€/St.
303215	280 mm Klinge • Sägeschliff für dichtes und hartes Material • Wellenschliff für weiches und leichtes Material • Symmetrische Spitze zum Bohren von Löchern • Klinge aus rostfreiem Stahl	

### C. S. OSBORNE & CO.

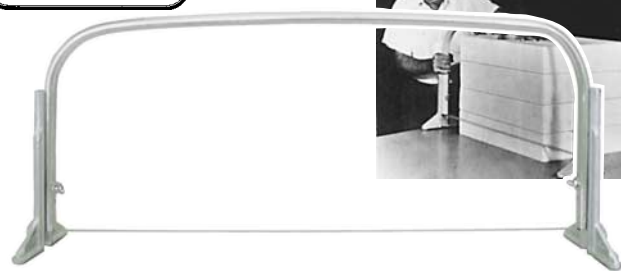

### Schaumstoffsäge 410

Art.-Nr.	Ausführung	€/St.
360041	zum horizontalen Schneiden von Schaumstoff, Schnitthöhe bis 23 cm, Schnittbreite bis 90 cm	

360059 Ersatz-Sägeblatt

Kettenhandschuhgröße finden:  
[ed-altena.de/Masstabelle-Kettenhandschuh](http://ed-altena.de/Masstabelle-Kettenhandschuh)



### Sicherheits-Kettenhandschuh

Edelstahl-Ringgeflecht

Art.-Nr.	Ausführung	€/St.
340623-	links	
340624-	rechts	
Bitte Größe angeben:		Bandfarbe:
-1	sehr klein	grün
-2	klein	weiß
-3	mittel	rot
-4	groß	blau
-5	sehr groß	orange



### Schleifgerät für Schaumstoff

Antrieb durch Bohrmaschine

Art.-Nr.	Ausführung	VE	€/St.
326155	Schleifgerät zum Schleifen von Rundungen, Flächen, Kanten u.v.m., Handgriff und Aufnahmechse für Schleifkorpus; passend für jede Bohrmaschine mit 10 mm Bohrfutter, empfohlene Drehzahl ca. 3.000 min <sup>-1</sup>		
326415	Schleifkorpus 120 mm Ø, mit 1 Schleifhülse		
326416	Schleifhülse 120 mm Ø, für Schleifkorpus		
326417	Korn 40	10 Stück	
	Korn 60	10 Stück	
	Korn 100	10 Stück	

### Bohrmaschine

R/L / Elektronik  
Makita 6413

Art.-Nr.	Ausführung	€/St.
326910	Besonders leicht und kompakt, 450 W / 230 V, Rechts-/Linkslauf, Leerlaufdrehzahl: 0 – 3.400 min <sup>-1</sup> , Bohrfutterspannweite: 1,5 – 10 mm, Maße (LxBxH): 234 x 64 x 183 mm, Gewicht: 1,3 kg	



## Elektroschere

»ED 100« 230 Volt

Art.-Nr.	Ausführung	€/St.
307092	mit Selbstschärfvorrichtung, Schnitthöhe 7 mm, Leistung 50 Watt, 2600 U/min.	
307020	Ersatzmesser 6-Kant	



## Elektroschere

»Rapido« 230 Volt

Art.-Nr.	Ausführung	€/St.
307007	handliches Gerät zum Schneiden von Gardinen, Deko- und Polsterstoffen. Mit Selbstschärfvorrichtung. Messer 50 mm Ø, Leistung 40 Watt, 1850 U/min., Gewicht: ca. 470 g	
307011	Ersatzmesser HSS 10-Kant	
307019	Ersatzmesser WS 7-Kant	



## Elektroschere

»Favorit« 230 Volt

Art.-Nr.	Ausführung	€/St.
307010 AV	leistungsfähiges Gerät mit Selbstschärfvorrichtung, Schnitthöhe 10 mm, Messer 50 mm Ø, Leistung 58 Watt, 2350 U/min., Gewicht: ca. 800 g	
307009	»Favorit V«, noch leistungsstärker mit 90 Watt Leistung, 3100 U/min.	
307011	Ersatzmesser HSS 10-Kant	
307019	Ersatzmesser WS 7-Kant	



## Elektroschere

»Herkules« 230 Volt

Art.-Nr.	Ausführung	€/St.
307030	zum Schneiden von Teppichwaren, Wand- und Bodenbelägen, Pappe usw., Schnitthöhe bis 15 mm, Messer 60 mm Ø, Leistung 165 Watt	
307039	Herkules Koffer Set, Elektroschere komplett mit Rand- und Streifenschneider im T-Loc II	
307031	Ersatzmesser HSS 10-Kant	
307132	Zusatzgeräte für Herkules-Elektroschere Kantenschneider, aufsteckbar	
307133	Streifenschneider, aufsteckbar – für Teppich-Sockelstreifen von 10 – 100 mm	
307034	Schienenführer zum geraden Schneiden, 89 mm breit	
307134	Stahlführungsschiene bis max. 7 m Gesamtlänge	



## AKKU-Universalschere 18 V

Li-Ion Akku 6,0 Ah

Art.-Nr.	Ausführung	€/St.
307068	mit Selbstschärfvorrichtung, HSS-Messer 70 mm Ø Schnitthöhe bis 15 mm Drehzahl stufenlos 600 – 1000 U/min. Gewicht (inkl. Akku) 1,85 kg Komplett mit Box, Ladegerät und 1 Akku.	



## AKKU-Universalschere 12 V max.

Makita CP100DZ – Solo

Art.-Nr.	Ausführung	€/St.
327394	Selbstschärfende Klingen, für Schnitte in Karton, Teppich, Kunststoff, Leder, Textilien, Linoleum usw. Schnitthöhe bis 6 mm Leerlaufdrehzahl 300 U/min. Gewicht (inkl. Akku) 0,88 kg Solo mit Karton, ohne Block-Akku und Ladegerät	
327394-1	Ersatzsegmentmesser	
327394-2	Ersatzuntermesser	



## AKKU-Universalschere 12 V

Bosch GUS 12V-300

Art.-Nr.	Ausführung	€/St.
326282	mit Selbstschärfvorrichtung, schneidet alle Materialien wie Teppichboden, Vinylbelag, Weichleder, Kunststoffolie, Karton, Stoffe usw. Schnitthöhe bis 11 mm Hubzahl (Leerlauf) 700 U/min. Gewicht (inkl. Akku) 1 kg Komplett mit L-Boxx, Schnellladegerät und 2 Akkus.	
326282-2	Solo, GUS ohne L-Boxx, Schnellladegerät und Akkus	
307031	Ersatzmesser HSS 10-Kant	
327300	Ersatzakku 12 V / 2,0 Ah	
326524	Schnellladegerät 12 V-LI, ca. 30 Min.	



## AKKU-Universalschere 9,6 V

ED-360 / GUS 9,6 V

Art.-Nr.	Ausführung	€/St.
307061	ED-360 mit Selbstschärfvorrichtung, schneidet alle Materialien wie Teppichboden, Vinylbelag, Weichleder, Kunststoffolie, Karton, Stoffe usw. Schnitthöhe bis 12 mm. Komplett mit einem 9,6 V Akku und Ladegerät.	
307064	Ersatzmesser 10-Kant für 307 061 / GUS 9,6 V	
307062	Ersatzakku für 307 061 / GUS 9,6 V	
307063	Ladegerät für 307 061 / GUS 9,6 V	
307132	Kantenschneider, aufsteckbar	
307133	Streifenschneider, aufsteckbar – für Teppich-Sockelstreifen von 10 – 100 mm	

307 132 307 133



## AKKU-Universalschere 3,6 V

Li-Ion Akku 2,4 Ah

Art.-Nr.	Ausführung	€/St.
307155	federleicht – nur 620 g, Gesamtlänge: 27 cm, 6-kant Messer, mit Selbstschärfvorrichtung. Schnitthöhe bis 8 mm Leerlaufdrehzahl 4500 U/min. Gewicht (inkl. Akku) nur 0,62 kg Komplett mit Box, Ladegerät und 2 Akkus.	
307152	Ersatzmesser 6-Kant / 50 mm Ø	
307156	Ersatzakku Li-Ion 3,6 V / 2,4 Ah	
307157	Ladegerät ohne Netzteil	
307158	Netzteil	



## Ersatzmesser für Kuris-Scheren

Art.-Nr.	Ausführung	für Elektroschere	€/St.
307012	HSS 50 mm Ø	Novita	
307013	HSS 80 mm Ø	BOM 30/80	
307014	HSS 100 mm Ø	BOM 100	



## Elektro-Rundmesser-Maschine »USM-G«

230 Volt  
Für schwere Textilien, Leder, Kunstleder – auch mehrlagig.  
Mit Selbstschärfvorrichtung und 3 m Kabel.



Art.-Nr.	Ausführung	€/St.
307096	Leistung: 260 Watt / 820 U/min. Schnitthöhe 20 – 30 mm Gewicht: ca. 2,5 kg	
307097	Vierbogen-Ersatzmesser WS, 110 mm Ø	

## Elektro-Kreismesser

230 Volt  
Mit Selbstschärfvorrichtung und LED-Licht.



Art.-Nr.	Ausführung	€/St.
307145 AV	Leistung: 250 Watt / 600 – 1200 U/min. Schnitthöhe bis 32 mm Gewicht: ca. 1,3 kg	
307146	8-Bogen-Ersatzmesser HSS, 100 mm Ø	

## Akku-Kreismesser 16,8 V

Li-Ion 2,5 Ah, Direktantrieb  
Mit Selbstschärfvorrichtung und LED-Licht.



Li-Ion  
Akku  
2  
Akkus

Art.-Nr.	Ausführung	€/St.
307140	Leistung: 150 Watt 4-stufige Geschwindigkeitseinstellung Schnitthöhe bis 32 mm Gewicht: ca. 1,5 kg (inkl. Akku) Komplett mit Ladegerät und 2 Akkus	
307141	8-Bogen-Ersatzmesser HSS, 110 mm Ø	
307142	Ersatz-Gegenmesser	
307143	Ersatz-Akku 16,8 V	
307144	Ersatz-Ladegerät	

## ED Stoßmesser-Maschine

schmales Stoßmesser, dünne Platte,  
mit automatischer Schleifeinrichtung



Art.-Nr.	Ausführung	€/St.
307069	Schnitthöhe 80 mm, 230 V	

## Heißschneidegerät

230 Volt, eignet sich besonders zum  
Schneiden und Verschweißen von  
vollsynthetischen Geweben wie  
Gardinstoffen, Möbelstoffen,  
Kunststoffplanen usw.



Art.-Nr.	Ausführung	€/St.
307025	60 Watt	

## Akku-Schneider »Li-Ion«

Art.-Nr.	Ausführung	€/St.
308530	schneidet nahezu alle Materialien, wie Textilien, Leder, Pappe, Tapeten, Gewebe uvm. Gewicht nur 290g, komplett mit 2 Schneidköpfen und Netzteil zur Aufladung.	



Li-Ion  
Akku

Art.-Nr.	Ausführung	€/St.
308531	Ersatzschneidkopf	
308532	Ersatznetzteil	



Akku-Betrieb  
307006

Netz-Betrieb  
307008

## Akku-Schneider »ED - Cutter«

für Akku- und Netzbetrieb 230 Volt

Art.-Nr.	Ausführung	€/St.
307000	schneidet Gardinen, Deko- und Möbelstoffe, Filz, dünnes Leder, dünne Folien und Kevlar, gerade oder in präzisen Kurven. Komplett im Karton mit NiMH-Akku, Ladegerät, Netzadapter und je 1 Schneidkopf »ED 12« + »ED 15«	
307001	Ersatzschneidköpfe	
307001-2	»ED 12« mit Fußplatte	für gerade Schnitte
307002	»ED 11« mit langer Spitze	für Kurvenschnitte
307002	»ED 15«	für Kurvenschnitte
307006	Ersatz-Akku NiMH	
307008	Ersatz-Adapter für Netzbetrieb	
307017	Ersatz-Netzteil mit Kabel	
307018	Ersatz-Ladestation für NiMH, ohne Netzteil	
307006-2	USB-Kabel USB-C auf USB-A	



## Akku-Schneider

- »WBT-1«
- »WBT-2«

für Akku- und Netzbetrieb 230 Volt, schneidet Gardinen, Deko- und Möbelstoffe, Filz, dünnes Leder, dünne Folien usw. Gerade Schnitte und präzise Kurven. Komplett im Karton mit Ladegerät, Netzadapter, 2 Schneidköpfen ungezähnt.

Art.-Nr.	Ausführung	€/St.
307120	WBT-1 mit 1 NiMH Akku	
307126	WBT-1 mit 2 NiMH Akkus	
307121	Ersatz-Akku NiMH WBT-1 (3,6 V / 2,2 Ah)	
307122	Ersatz-Schneidkopf WBT-1	Schneide ungezähnt
307125	Ersatz-Schneidkopf WBT-1	Schneide gezähnt
307127	WBT-2 mit 1 Li-Ion Akku	
307128	Ersatz-Akku Li-Ion WBT-2 (3,8 V / 5,0 Ah)	
307129	Ersatz-Schneidkopf WBT-2	Schneide ungezähnt
307129-1	Ersatz-Schneidkopf wie oben – mit Messerwate	

## Akku-Schneider »ED« Li-Ion

mit 2 Akkus 5,0 Ah Li-ION,  
schneidet Textilien, Planen, Leder, PVC, Gummi, Folien, Pappe.  
Komplett im Karton mit Ladegerät, Netzadapter, 2 Schneidköpfen ungezähnt.



Li-Ion  
Akku  
2  
Akkus

Art.-Nr.	Ausführung	€/St.
307130	• Schneidköpfe mit Hartmetalleinsatz • Unterbrechungs- oder Dauerfunktion schaltbar • LED Laser zur Schnittrverlaufserkennung	
307131	Ersatz-Schneidkopf Schneide ungezähnt	
307135	2 Ersatz-Akkus Li-Ion (3,6 V / 5,0 Ah)	
307136	Ersatz-Netzteil	
307137	Ersatz-Ladeschale	

303 421



303 420

303 423



303 424



303 429



303 431



303 422



303 427



303 426

### Hand-Rollmesser

Stoffmesser mit runder, rotierender Klinge, zum Gerade- und Rundschneiden von Stoff, Papier, Folien, Leder, Filz und Karton.

Art.-Nr.	Ausführung	VE	€/VE
303420	28 mm Ø		
303431	45 mm Ø		
303422	45 mm Ø »Comfort« mit Sicherheitsgriff		
303426	60 mm Ø		

### Ersatzmesser

Art.-Nr.	Ausführung	VE	€/VE
303421	Ersatzmesser 28 mm Ø	2 St.	
303423	Kreismesser 45 mm Ø		
303424	Zackmesser 45 mm Ø		
303429 AV	Wellenmesser 45 mm Ø		
303427	Kreismesser 60 mm Ø		

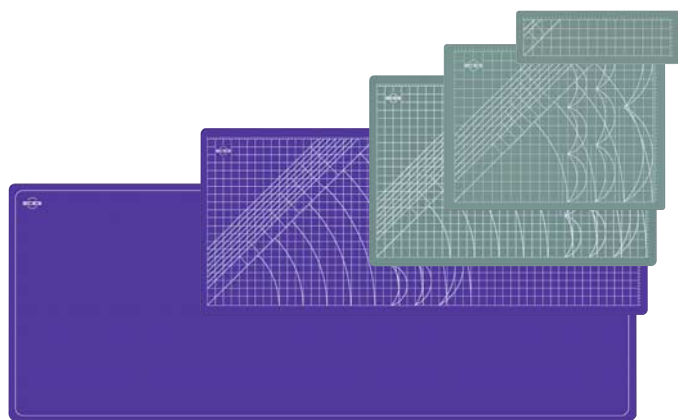

### Schneidunterlage

Besonders geeignet als Unterlage für Rollmesser, Messer usw.

Art.-Nr.	Ausführung	€/St.
308315	150 x 460 mm, cm / inch Einteilung	
303418	450 x 600 mm, cm / inch Einteilung	
303425	600 x 900 mm, cm / inch Einteilung	
303419	600 x 1430 mm, cm / inch Einteilung	
303410	1000 x 2000 mm, ohne Einteilung	

W 54

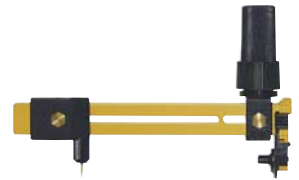

### Rollschneidklinge

für Hand-Kreisschneider 4 bis 22 cm Ø

Art.-Nr.	Ausführung	VE	€/VE
303441	Rollschneidklinge für Kreisschneider	2 St.	

### Lederkreisschneider

Art.-Nr.	Ausführung	€/St.
340020	bis 40 cm Ø	
340021	Ersatzmesser für Lederkreisschneider	



334 100



334 111

### Teppichrundschneider

Art.-Nr.	Ausführung	VE	€/St.
334100	4 – 21 cm Ø, komplett mit Klinge		
334111	3 – 16 cm Ø, »DeLuxe«		
334101	Ersatzklingen für Art. 334 100	10 Stück	
334112	Ersatzklingen für Art. 334 111	2 Stück	

### Gardinenschere

vernickelt, rund, gebogene Scherenblätter

Art.-Nr.	Ausführung	€/St.
308070	130 mm lang	
308071	160 mm lang	



### Gardinenschere

Edelstahl rostfrei, rund, gebogene Scherenblätter, mit Kunststoffgriffen

Art.-Nr.	Ausführung	€/St.
308072	130 mm lang	





308 045

308 046

### Stoff-Zuschneideschere »Spezial«

mit Mikro-Zahnung, besonders geeignet zum Schneiden von schweren Materialien, wie Leder, Möbelstoffen bis hin zu Teppichboden

Art.-Nr.	Ausführung	€/St.
308045	210 mm lang	
308046	270 mm lang	



### Gardinen- und Zuschneideschere »Spezial«

Verchromte Schneidblätter, Griffe silikonüberzogen, Oberschneide fein gezahnt (speziell für Diolen- und Polyesterstoffe)

Art.-Nr.	Ausführung	€/St.
308040	210 mm lang	
308041	240 mm lang	
308039	270 mm lang	



### Gardinen- und Zuschneideschere »Spezial«

Art.-Nr.	Ausführung	€/St.
308240	wie Ausführung 308 040, jedoch mit abgerundeter Spitze	



### ED-Spezial-Stoffschere »Slim-Light«

Art.-Nr.	Ausführung	€/St.
308024 AV	240 mm lang, 180 g leicht	



### Damen-Schneiderschere

Art.-Nr.	Ausführung	€/St.
kü124504	180 mm / 7" lang, feine schlanke Schneide, vernickelt, Griffe schwarz	

### Ersatzklingen für SWISSORS-Scheren

Art.-Nr.	Ausführung	VE	€/VE
308622 AV	Ersatzklingen ungezahnt	1 Paar	
308623 AV	Ersatzklingen Mikrozzahnung	1 Paar	



### ED-Spezial-Schneiderschere

kugelgelagert, stahlgeschmiedet

Art.-Nr.	Ausführung	€/St.
308026	260 mm lang	
308027	270 mm lang	
308028	300 mm lang	



### Zuschneideschere

mit lackiertem Griff, hochwertige Industrieausführung

Art.-Nr.	Ausführung	€/St.
308311	210 mm / 8" lang	
308312	240 mm / 9" lang	
308313	270 mm / 10" lang	



### Zuschneideschere »ED-Extra Qualität«

mit lackiertem Griff und Spezialschliff, auch als Teppichschere zu verwenden.

Art.-Nr.	Ausführung	€/St.
308100	240 mm / 9" lang	
308101	270 mm / 10" lang	
308102	320 mm / 12" lang	



### Zuschneideschere »ED-Extra Qualität«

mit lackiertem Griff

Art.-Nr.	Ausführung	€/St.
308350	180 mm / 7" lang	
308351	210 mm / 8" lang	
308352	240 mm / 9" lang	
308353	270 mm / 10" lang	
308354 AV	290 mm / 11" lang	
308355 AV	320 mm / 12" lang	

308 361



### KEVLAR-Schere

zum Schneiden von Kevlar, Leder, Planenstoff usw.

Art.-Nr.	Ausführung	€/St.
308361	180 mm lang, Unterschneide mikroverzahnt	
308346	240 mm lang, Oberschneide mikroverzahnt, Sonderstahl, mit Griffpolstern	

### Polster-Stoffschere

Art.-Nr.	Ausführung	€/St.
308050	160 mm lang	
308051	180 mm lang	
308052	200 mm lang	

Art.-Nr.	Ausführung	€/St.
308053	Polster-Stoffschere »ED-Extra-Qualität« 180 mm lang	



### ED-Spezialschere

für Leder und Stoffe, Scherenblätter abgerundet

Art.-Nr.	Ausführung	€/St.
308054	180 mm lang	



308 170



308 170-1

### Zuschneideschere

Edelstahl rostfrei, Kunststoffgriffe, für Rechts- und Linkshänder

Art.-Nr.	Ausführung	€/St.
308170	210 mm lang	
308175	240 mm lang	

Art.-Nr.	Ausführung	€/St.
308170-1	210 mm lang, ED Classic, Griff schwarz	



### Zuschneideschere »farbfreudig«

210 mm lang

Art.-Nr.	Ausführung	€/St.
308170-	rosa   goldgelb   mintgrün   farngrün	



### Schneiderschere

extra stabile Ausführung

Art.-Nr.	Ausführung	€/St.
kü 125726	250 mm lang	
kü 125727	280 mm lang	
kü 125728	310 mm lang	



### Zuschneideschere »Safe-Cut«

schneidet Stoffe, Pappe und vieles mehr, der Sicherheitsschliff schützt die Haut!

Art.-Nr.	Ausführung	€/St.
308189	150 mm / 6" lang	



### Zuschneideschere »Safe-Cut«

schneidet Stoffe, Pappe und vieles mehr, der Sicherheitsschliff schützt die Haut!

Art.-Nr.	Ausführung	€/St.
308181	200 mm / 8" lang	
308182 AV	250 mm / 10" lang	



308 180



308 180-1

### Zuschneideschere

Edelstahl rostfrei, Kunststoffgriffe, auch als Teppichschere zu verwenden!

Art.-Nr.	Ausführung	€/St.
308180	270 mm lang, für Rechts- und Linkshänder	
308180-1	270 mm lang	

308 601



308 600

### Zuschneideschere

Edelstahl rostfrei, mit Schraube einstellbar

Art.-Nr.	Ausführung	€/St.
308601	210 mm lang	
308600	240 mm lang	



### »Recycled« Zuschneideschere

100 % aus recyclebarem Material

Art.-Nr.	Ausführung	€/St.
308609	210 mm lang, die Farbe der Griffe kann aufgrund der umweltfreundlichen, recycelten Materialien leicht variieren	



### Zuschneideschere RingLock

Edelstahl rostfrei, mit Kunststoffgriffen, patentiertes Ringlock System® sorgt für spielfreien Lauf der Gelenke (Mehrkomponenten-Niet aus Aluminium/Teflon®).

Art.-Nr.	Ausführung	€/St.
308161	190 mm lang, 60 g leicht	
308162	220 mm lang, 85 g leicht	
308163	260 mm lang, 130 g leicht	
308164	280 mm lang, 170 g leicht	







308 401



308 402

### ED-Stoffschere

Edelstahl, mit aufsteckbarer Schutzkappe

Art.-Nr.	Ausführung	€/St.
308401	210 mm, Griffe blau	
308402	210 mm, Griffe rot	



308 369



308 340

### ED-Spezial-Stoffschere

Sonderstahl, mit Griffpolstern

Art.-Nr.	Ausführung	€/St.
308369	210 mm lang	
308340	230 mm lang abgewinkelt	



308 325



308 370



308 380

### ED-Spezial Stoffschere

Sonderstahl, mit Griffpolstern

Art.-Nr.	Ausführung	€/St.
308342	205 mm	
308343	230 mm	
308325	250 mm, »Slim Light« nur 200 g leicht	
308370	250 mm	
308347	250 mm, Linkshänderschere	
308390	250 mm, Oberschneide gezahnt	
308380	280 mm	
308395	280 mm, Oberschneide gezahnt	
308385	300 mm	

### ED-Schneiderschere

mit Messerschneide

Art.-Nr.	Ausführung	€/St.
308357	250 mm lang	
308356	275 mm lang	



### ED - Linkshänder Stoff-Zuschneideschere »Spezial Mikro«

mit Mikroverzahnung

Art.-Nr.	Ausführung	€/St.
308049	210 mm lang	



### ED - Linkshänder Gardinen- und Zuschneideschere »Spezial Mikro«

mit Mikroverzahnung

Art.-Nr.	Ausführung	€/St.
308037	210 mm lang	
308038	270 mm lang	



### ED - Linkshänder Zuschneideschere »Extra Qualität«

mit lackiertem Griff

Art.-Nr.	Ausführung	€/St.
308020	210 mm / 8" lang	
308021	270 mm / 10" lang	
308036	250 mm / 10" lang, stahlgeschmiedet	



### ED - Linkshänder Zuschneideschere

Edelstahl rostfrei, weiche Kunststoffgriffe

Art.-Nr.	Ausführung	€/St.
308341	210 mm lang	



### ED - Linkshänder Zuschneideschere

Edelstahl rostfrei

Art.-Nr.	Ausführung	€/St.
308602	210 mm lang	



### ED - Linkshänder Zuschneideschere RingLock

Edelstahl rostfrei, weiche Kunststoffgriffe, Mehrkomponenten-Niet aus Aluminium/Teflon® für spielfreien Lauf

Art.-Nr.	Ausführung	€/St.
308165	190 mm lang, 60 g leicht	
308166	220 mm lang, 85 g leicht	



### ED - Linkshänder ED-Spezial Stoffschere

Sonderstahl, mit Griffpolstern

Art.-Nr.	Ausführung	€/St.
308347	250 mm	

runde Zacken



**Zackenschere**

Art.-Nr.	Ausführung	€/St.
308132	230 mm lang 8 cm Schnittlänge	

spitze Zacken



**Zackenschere**

Art.-Nr.	Ausführung	€/St.
308123	230 mm lang 8,5 cm Schnittlänge	

spitze Zacken



**Zackenschere**

Edelstahl rostfrei

Art.-Nr.	Ausführung	€/St.
308130	210 mm lang 7 cm Schnittlänge	
308615	250 mm lang 9 cm Schnittlänge	

C. S. OSBORNE & CO.



**Lederschere 708**

stumpfe Spitze, zum Schneiden von Leder, Teppichboden, Polsterstoffen usw.

Art.-Nr.	Ausführung	€/St.
360045	210 mm lang	



**Lederschere »ED-Extra Qualität«**

ungezähnt

Art.-Nr.	Ausführung	€/St.
308090-1	220 mm lang	

**ED-Spezialschere**

vernickelt, Scherenblätter aufgebogen, spitz

Art.-Nr.	Ausführung	€/St.
308055	130 mm lang	



**Trennschere (Stickschere)**

Edelstahl rostfrei, mit aufgebogenen Spitzen und Kunststoffgriffen, spitz

Art.-Nr.	Ausführung	€/St.
308059	165 mm lang	



**ED-Spezialschere (Steppschere)**

vernickelt, Scherenblätter aufgebogen, rund

Art.-Nr.	Ausführung	€/St.
308056	155 mm lang	



**ED-Trennschere**

Edelstahl, mit aufsteckbarer Schutzkappe

Art.-Nr.	Ausführung	€/St.
308063	135 mm, Griffe blau	
308064	135 mm, Griffe rot	
308065	165 mm, Griffe blau	
308066	165 mm, Griffe rot	

308 063



**Stickschere, doppelt abgerundet**

Edelstahl rostfrei, mit aufgebogenen Spitzen, spitz

Art.-Nr.	Ausführung	€/St.
308078	110 mm lang	



**ED-Weberschere**

vernickelt, mit kurzen, starken Blättern

Art.-Nr.	Ausführung	€/St.
308109	130 mm lang	



**Knopflochschere**

mit Feststellschraube

Art.-Nr.	Ausführung	€/St.
308103	125 mm lang	



308 080-10

**Nähschere**

vernickelt

Art.-Nr.	Ausführung	€/St.
308080-10 <sup>av</sup>	150 mm lang, mit runden Griffaugen	
308080	160 mm lang	
308081	180 mm lang	

**Nähschere**

Edelstahl rostfrei, abgerundet

Art.-Nr.	Ausführung	€/St.
308610	170 mm lang	



308 080  
308 081

308 366



308 365



### Nähscissors

Edelstahl rostfrei, mit Kunststoffgriffen, spitz

Art.-Nr.	Ausführung	€/St.
308366	135 mm lang	
308365	165 mm lang	

### Nähscissors (Stickschere)

Edelstahl rostfrei, weiche Kunststoffgriffe

Art.-Nr.	Ausführung	€/St.
308368	165 mm lang	

### Nähscissors RingLock

Edelstahl rostfrei, mit Kunststoffgriffen, spitz, Mehrkomponenten-Niet aus Aluminium/Teflon® für spielfreien Lauf

Art.-Nr.	Ausführung	€/St.
308160	150 mm lang, 38 g leicht	

### Fadenschere

Edelstahl rostfrei

Art.-Nr.	Ausführung	€/St.
308611	160 mm lang	

### Fadenschere

vernickelt, spitz

Art.-Nr.	Ausführung	€/St.
308047	100 mm lang	

### Taschenschere

vernickelt

Art.-Nr.	Ausführung	€/St.
308060	100 mm lang	
308061	120 mm lang	

308 605



kü 124 708



### Taschenschere

Edelstahl rostfrei, spitz

Art.-Nr.	Ausführung	€/St.
308605	125 mm lang	
kü124708	130 mm / 5" lang	
kü124709	150 mm / 6" lang	

308 606



kü 124 711



### Taschenschere

Edelstahl rostfrei, abgerundet

Art.-Nr.	Ausführung	€/St.
308606	130 mm lang	
kü124711	130 mm lang / 5" lang	



308 141

### Ringfingerschere

vernickelt

Art.-Nr.	Ausführung	€/St.
308140	115 mm lang, gerade	
308141	115 mm lang, gebogen	



308 145

308 143



### Ringfingerschere + Ringfinger-Fadentrenner

Kunststoff

Art.-Nr.	Ausführung	VE	€/VE
308145	120 mm lang, gerade, Klingen auswechselbar		
308146	Ersatzklingen für 308 145	1 Paar	
308143	Fadentrenner für Garne + Schnüre		

### Fadenschnipper

Art.-Nr.	Ausführung	€/St.
308348	125 mm lang	
308079	105 mm lang	



308 079

### Trennschere (Stickschere)

fein, vernickelt, spitz

Art.-Nr.	Ausführung	€/St.
308048	110 mm lang	



308 075



308 044



308 074

### Trennschere (Stickschere)

Edelstahl rostfrei, fein, spitz, mit Kunststoffgriffen

Art.-Nr.	Ausführung	€/St.
308075	100 mm lang, gerade	
308044	100 mm lang, mit aufgebogenen Spitzen	
308074	100 mm lang, mit abgewinkelten Schneiden	

308 076



308 077



### Pinzettenschere

Art.-Nr.	Ausführung	€/St.
308076	120 mm lang, gerade	
308077	110 mm lang, gebogen	



### Florschere

Art.-Nr.	Ausführung	€/St.
308002	150 mm lang	

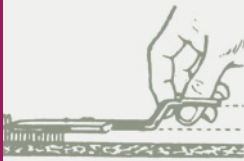

### Florschere

mit großem Auge

Art.-Nr.	Ausführung	€/St.
308004	180 mm lang	

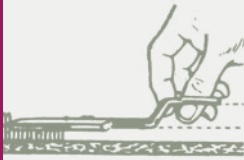

### Florschere

abgekröpft, Halm gebogen

Art.-Nr.	Ausführung	€/St.
308003	180 mm lang	



### Industrieschere ROBUST

Unterschneide gezahnt, schneidet Stoff, Pappe, Leder, Band Eisen und Eisendraht bis 2 mm

Art.-Nr.	Ausführung	€/St.
308117	210 mm lang	

W 60



### Teppichschere »Spezial«

Art.-Nr.	Ausführung	€/St.
308110	210 mm lang, vernickelt	

308 118-1



308 118



### Teppichschere »Spezial«

C 60 Kohlenstoffstahl, lange rote PVC Griffe

Art.-Nr.	Ausführung	€/St.
308118	180 mm lang, Schneide 40 mm	

308118-1 Spitze gebogen, sonst wie 308 118



### Teppichschere »Spezial«

mit abgewinkelten Schenkeln

Art.-Nr.	Ausführung	€/St.
308111	210 mm lang	

308119-1



308 119



### Allzweckschere

für Teppich, Pappe, Leder, PVC, Gummi usw.

Art.-Nr.	Ausführung	€/St.
308119	155 mm lang, Griffe beschichtet	

308119-1 Spitze gebogen, sonst wie 308 119

308 113



308 112



### Allzweckschere

Oberschneide gezahnt, für Teppich, Pappe, Leder, PVC, Stoffe usw.

Art.-Nr.	Ausführung	€/St.
308113	200 mm lang, verchromt, Griffe beschichtet	

308112 200 mm lang, verchromt, Griffe PU beschichtet



### Allzweck- / Industrieschere

Edelstahl rostfrei, eisgehärtet

Art.-Nr.	Ausführung	€/St.
308095	210 mm lang, grobgezahnt, mit Softgriffen, Drahtkerbe und Drehverschlussöffner	



### Teppich- und Pappenschere

gezahnt

Art.-Nr.	Ausführung	€/St.
308090	220 mm lang	
308091	270 mm lang	



### »IDEAL« Leder-, Teppich- und Pappenschere

schwer, Griffe tauchisoliert, Schneiden gehärtet und speziell geschliffen

Art.-Nr.	Ausführung	€/St.
308120	230 mm lang	



### ED-Spezialschere

verkröpfte Ausführung, schwarz lackiert. Besonders geeignet zum Schneiden von Kartonpapier, Polsterpappen, Schablonenpappen.

Art.-Nr.	Ausführung	€/St.
308115	240 mm lang	



### Papier- oder Tapetenschere

Edelstahl rostfrei, mit Kunststoffgriffen, für Rechts- und Linkshänder

Art.-Nr.	Ausführung	€/St.
308190	270 mm lang	



### Papier- oder Tapetenschere

Stahl geschmiedet, Teflon beschichtet

Art.-Nr.	Ausführung	€/St.
308191	250 mm lang	



### Zuschneideschere

Auch für dickere Stoffe; die Schere erkennt, wenn die Klingen beim Schneiden auseinandergedrückt werden und stellt den richtigen Klingenwinkel her.

Art.-Nr.	Ausführung	€/St.
308612	240 mm lang	



### Zuschneideschere

Komfortable Softgriffe und besonders scharfe Klingen aus Edelstahl

Art.-Nr.	Ausführung	€/St.
308608	210 mm lang	



### Allzweckschere

mit Mikroverzahnung und Kabelabisolierer

Art.-Nr.	Ausführung	€/St.
308367	150 mm lang	



### Schere mit Nahtaftrenner

Durch umlegen des Hebels wird aus der Präzisionsschere ein Nahtaftrenner.

Art.-Nr.	Ausführung	€/St.
308614 AV	150 mm lang	



### Aller-Schneider

Edelstahl rostfrei, mit Kunststoffgriffen, für Rechts- und Linkshänder

Art.-Nr.	Ausführung	€/St.
308185	190 mm lang	



### Scherenschleifmaschine Modell 111

230 Volt, mit schmalen Schleifscheiben

Art.-Nr.	Ausführung	€/St.
----------	------------	-------

308706 Schleifen und Abziehen in einer Einstellung. Scheren und Messer jeder Art und Größe werden fest eingespannt.

**Ersatzscheiben für Modell 111**  
(auch Modell ED-S – ED 308720)

308709 Schleifscheibe – grob (weiß)  
308708 Abziehscheibe – fein (grau)

308 183-1



### Aller-Schneider »TOP«

Edelstahl rostfrei, mit ergonomischen Kunststoffgriffen, für Rechts- und Linkshänder, spitze Ausführung, besonders robust

Art.-Nr.	Ausführung	€/St.
308183	190 mm lang, mit Drahtkerbe und Abisolierer	
308183-1	205 mm lang	



### Scherenschleifer »ClipSharp«

Art.-Nr.	Ausführung	€/St.
----------	------------	-------

308707 Standzeit: mind. 1000 Schärfvorgänge



Schneidlösungen für Bodenleger  
ab Seite **W 181**



## Messer & Scheren Schärf-Service

Bei ED können Sie Ihre  
Messer & Scheren  
fachmännisch und preiswert  
schleifen und schärfen lassen!





### Leistschere

mit PVC-Griff

Art.-Nr.	Ausführung	€/St.
308200	mit Gehrungsauflage und Winkelanschlag	
<b>Ersatzteile</b>		
308201	Ersatzmesser	
308202	Alu-Unterlage mit Gradeinteilung	



### Universal-Leistschere

mit PVC-Griff

Art.-Nr.	Ausführung	€/St.
308210	für Holzleisten und PVC-Schienen	
<b>Ersatzteile</b>		
308211	Ersatzmesser	
308212	Alu-Unterlage (Amboss)	
308213	Feder mit Niet	
308214	Bolzen mit Mutter und Buchse	



### Universal-Schere

mit PVC-Griff, lang

Art.-Nr.	Ausführung	€/St.
308300	Schnittlänge 85 mm, für Blenden, Teppichsockelleisten, OKE-Profile, PVC-Leisten usw.	
308301	Ersatzmesser	



### Sockelleisten-Schere

mit PVC-Griff, lang, mit Hebelübersetzung

Art.-Nr.	Ausführung	€/St.
308360	Schnittlänge 85 mm, speziell für Kunststoffsockelleisten von 60 mm Höhe, mit Hartfaserkern oder geschäumtem Kern	
308301	Ersatzmesser	

kü 159 274



308 285

### Universal-Leistschere »WISS«

Griffe kunststoffbeschichtet, schneidet Pappe, Stahl- und Alublech, Metallgewebe usw.

Art.-Nr.	Ausführung	€/St.
kü159274	230 mm lang	
308285	245 mm lang	



### Figureschere

Stahl geschmiedet

Art.-Nr.	Ausführung	€/St.
308230	Schneide gehärtet, feingezahnt, Vinylgriffe mit Handschutz	
308231	240 mm lang, links	
	240 mm lang, rechts	



### Universal-Knabber

mit Spanbrecher

Art.-Nr.	Ausführung	€/St.
308222	zum sauberen Schneiden von Messingschienen, Blechen aller Art, Aluminium, Kupfer, Kunststoff usw. Kein deformieren der Oberfläche, saubere, gratfreie Schnittkante	
308223	Ersatzmesser	

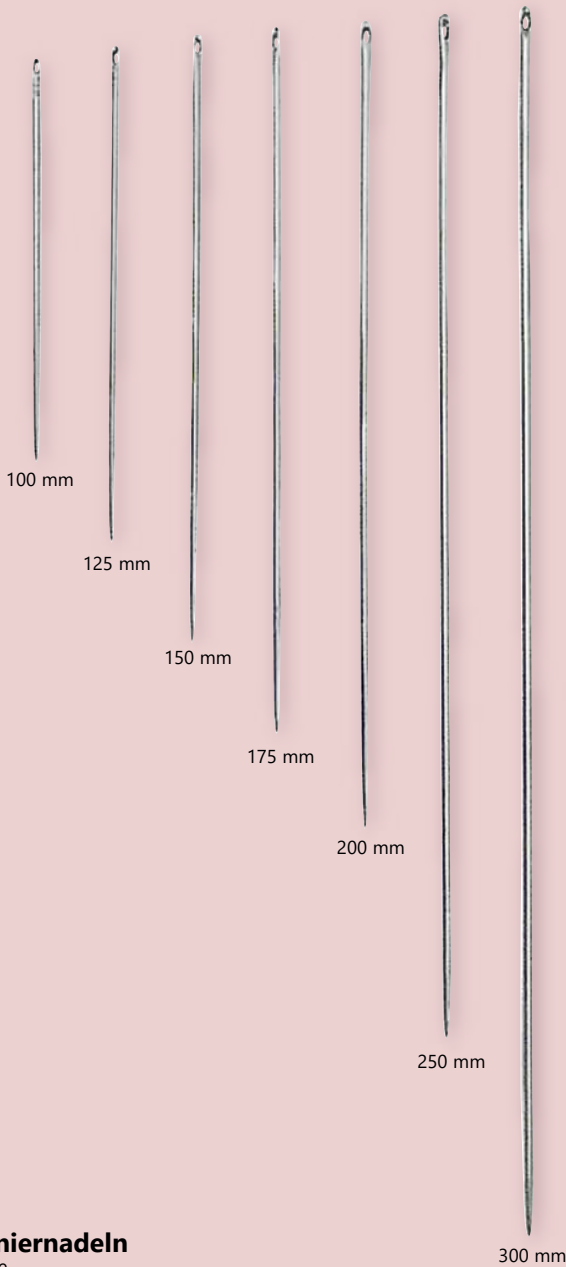
**Garninadeln**

gerade

Art.-Nr.	Ausführung	VE	€/St.
309210	100 mm lang	1 Stück	
309212	125 mm lang	1 Stück	
309215	150 mm lang	1 Stück	
309217	175 mm lang	1 Stück	
309220	200 mm lang	1 Stück	
309225	250 mm lang	1 Stück	
309230	300 mm lang	1 Stück	
309236	350 mm lang	1 Stück	
309245	450 mm lang, mit langem Ohr	1 Stück	

Mengenrabatt ab 25 Stück 20 %

309235	1 Satz komplett von 100 bis 300 mm	1 Satz	
--------	------------------------------------	--------	--

**Aufnähadeln**

mit Dreikant-Spitze ▲

Art.-Nr.	Ausführung	VE	€/St.
309515	150 mm lang	1 Stück	
309517	175 mm lang	1 Stück	

Mengenrabatt ab 25 Stück 20 %

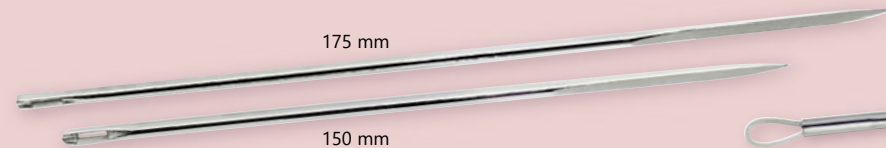
**Nähmaschinennadeln**

Art.-Nr.	Ausführung	VE	€/St.
306140-	System 130/705 H Canu 22:15	10/100 St.	
306141-	System 287/WH/1738 Canu 14:25	10/100 St.	
306142-	System 134-35 Canu 32:10	10/100 St.	
306143-	System 438 KK Canu 18:61	10/100 St.	
306144-	System 134 Canu 20:05	10/100 St.	
306145-	System 328 Canu 50:10	10/100 St.	
306146-	System B 27 Canu 03:36	10/100 St.	
306147-	System 134 KK Canu 18:60	10/100 St.	
306148-	System 134 LR Canu 20:05	10/100 St.	
306149-	System 134-35 LR Canu 32:10	10/100 St.	

Mengenrabatt ab 100 Stück 25 %

**Bitte Canu-Nummer und Nadelstärke angeben.  
Sämtliche Nadelsysteme lieferbar!**
**Nähnadeln**

gerade, spitz



Art.-Nr.	Ausführung	VE	€/VE
309090	2/0 – 54 mm lang, 1,2 mm Ø	25 Stück	
309100	4/0 – 64 mm lang, 1,4 mm Ø	25 Stück	
309101	8/0 – 70 mm lang, 1,6 mm Ø	25 Stück	

**Nahtspanner aus Aluminium 267**

Art.-Nr.	Ausführung	€/St.
360030	Spannweite von 30 – 90 cm, auswechselbare Spitzen	

**Einfädelnadel / Durchziehnadel**

2 Formen, ca. 70 mm lang, 2,0 mm Ø

Art.-Nr.	Ausführung	VE	€/VE
309272	1. Form: kleines und großes Ohr (9,5 mm) 2. Form: vom Ohr bis zur Spitze offen	2 Formen	

Mengenrabatt ab 5 VE 10 % | ab 25 VE 20 %

**Einfädelnadel mit Schlaufe**

ca. 95 mm lang

Art.-Nr.	Ausführung	VE	€/St.
309270	2,50 mm Ø	1 Stück	
309271	3,75 mm Ø	1 Stück	

Mengenrabatt ab 25 Stück 20 %





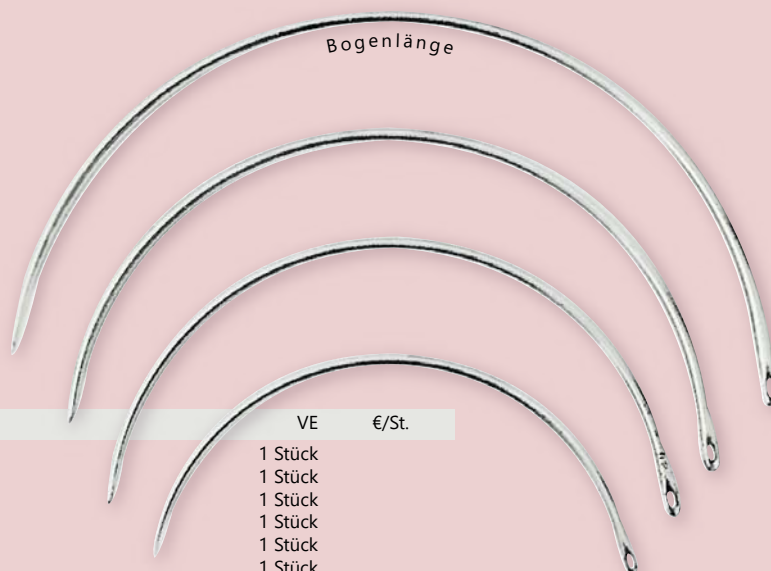

### Garniernadeln

gebogen

Art.-Nr.	Bogenlänge	VE	€/St.
309407	75 mm	1 Stück	
309410	100 mm	1 Stück	
309412	125 mm	1 Stück	
309415	150 mm	1 Stück	
309417	175 mm	1 Stück	
309420	200 mm	1 Stück	
309425	250 mm	1 Stück	

Mengenrabatt ab 25 Stück 20 %

309427	1 Satz komplett von 75 bis 250 mm	1 Satz	
--------	-----------------------------------	--------	--

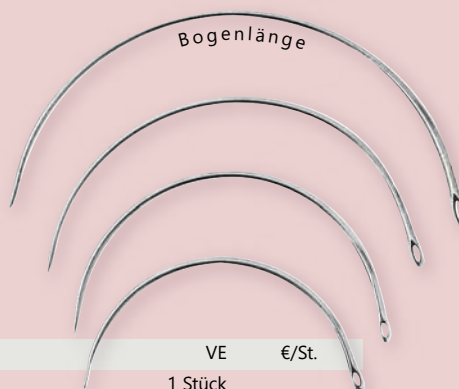

### Polsternadeln

gebogen

Art.-Nr.	Bogenlänge	VE	€/St.
309105	50 mm	1 Stück	
309107	65 mm	1 Stück	
309109	80 mm	1 Stück	
309111	90 mm	1 Stück	
309113	100 mm	1 Stück	

Mengenrabatt ab 25 Stück 20 %

309116	1 Satz komplett von 50 – 100 mm	1 Satz	
--------	---------------------------------	--------	--



### Hussennadeln

U-Form, zum Fixieren von Stoffen

Art.-Nr.	Ausführung	VE	€/VE
115033	30 mm lang	200 Stück	



### Drapiernadeln

zum Fixieren von Hussen, Matratzen- und Schonbezügen

Art.-Nr.	Ausführung	VE	€/VE
115032	Kopf 10 mm Ø, transparent	100 Stück	



### Aufnähdadeln

mit runder Spitze ●

Art.-Nr.	Ausführung	VE	€/St.
309615	150 mm lang	1 Stück	
309617	175 mm lang	1 Stück	

Mengenrabatt ab 25 Stück 20 %

### Kapoknadeln

mit Dreikant-Spitze ▲

Art.-Nr.	Ausführung	VE	€/St.
309812 AV	125 mm lang	1 Stück	
309815 AV	150 mm lang	1 Stück	
309817	175 mm lang	1 Stück	

Mengenrabatt ab 25 Stück 20 %

C. S. OSBORNE & CO.

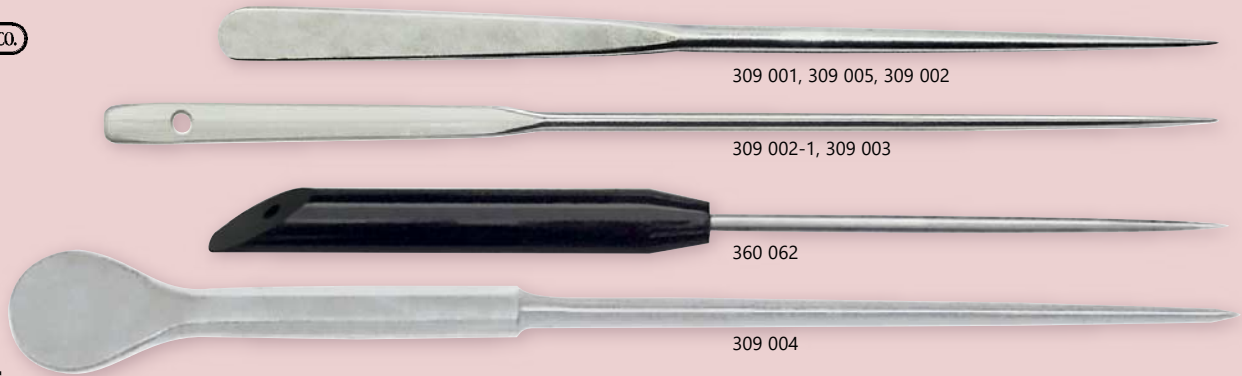

309 001, 309 005, 309 002

309 002-1, 309 003

360 062

309 004

### Haarzieher

Art.-Nr.	Ausführung	VE	€/St.
309001	175 mm lang, 3,25 mm Ø	1 Stück*	
309005	175 mm lang, 4,50 mm Ø	1 Stück*	
309002	200 mm lang, 3,50 mm Ø	1 Stück*	
309002-1	200 mm lang, 3,50 mm Ø, mit Loch	1 Stück*	
309003	250 mm lang, 4,00 mm Ø, mit Loch	1 Stück*	

\*Mengenrabatt ab 12 Stück 20 %

360062	200 mm lang, mit Kunststoffheft	1 Stück	
309004	225 mm lang, mit Spatel, extra stark, geschmiedet	1 Stück	

### Doppelspitzen

Art.-Nr.	Ausführung	VE	€/St.
309320	200 mm lang	1 Stück*	
309325	250 mm lang	1 Stück*	
309330	300 mm lang	1 Stück*	
309335	350 mm lang	1 Stück*	
309335-1	350 mm lang, extra stark, mit großem Öhr	1 Stück*	
309340	400 mm lang	1 Stück*	
309345	450 mm lang	1 Stück*	
309350	500 mm lang	1 Stück*	

\*Mengenrabatt ab 25 Stück 20 %

309353	1 Satz komplett von 200 – 500 mm	1 Satz	
--------	----------------------------------	--------	--

200 mm

175 mm

150 mm

125 mm

100 mm

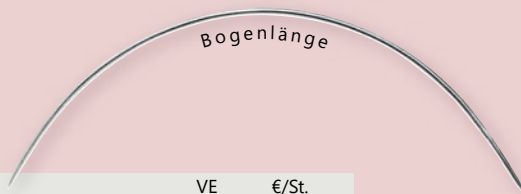

### Doppelspitzen gebogen

Art.-Nr.	Ausführung	VE	€/St.
309359 AV	150 mm breit, Bogenlänge 200 mm	1 Stück	
309360 AV	200 mm breit, Bogenlänge 250 mm	1 Stück	

Mengenrabatt ab 25 Stück 20 %

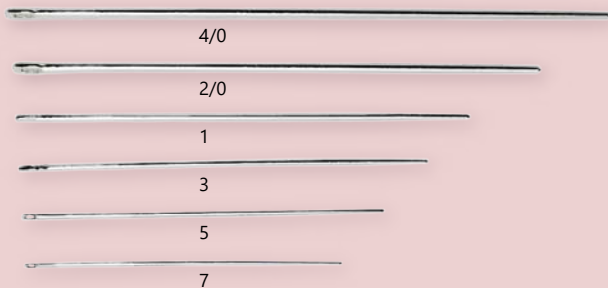

### Sattlernadeln

Art.-Nr.	Ausführung	VE	€/St.
309200	4/0 ca. 80 mm lang	1 Stück	
309202	2/0 ca. 70 mm lang	1 Stück	
309201	1 ca. 60 mm lang	1 Stück	
309203	3 ca. 55 mm lang	1 Stück	
309205	5 ca. 48 mm lang	1 Stück	
309207	7 ca. 42 mm lang	1 Stück	

Mengenrabatt ab 25 Stück 20 %

### Packnadeln

Art.-Nr.	Ausführung	VE	€/St.
309920	100 mm lang	1 Stück	
309922	125 mm lang	1 Stück	
309924	150 mm lang	1 Stück	
309926	175 mm lang	1 Stück	
309928	200 mm lang	1 Stück	

Mengenrabatt ab 25 Stück 20 %

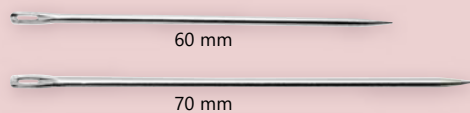
**Teppichnadeln**

Art.-Nr.	Ausführung	VE	€/St.
309160	60 mm lang	1 Stück	
309170	70 mm lang	1 Stück	

Mengenrabatt ab 25 Stück 20 %

**Segelnadeln**

mit Dreikant-Spitze ▲

Art.-Nr.	Ausführung	VE	€/St.
309150	55 mm lang	1 Stück	
309155	70 mm lang	1 Stück	
309157	85 mm lang	1 Stück	

Mengenrabatt ab 25 Stück 20 %

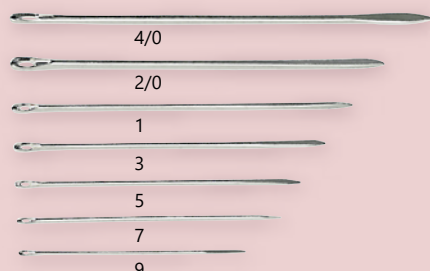
**Kürschnernadeln**

mit Dreikant-Spitze ▲

Art.-Nr.	Ausführung	VE	€/VE
309900	4/0 ca. 58 mm lang	25 Stück	
309902	2/0 ca. 53 mm lang	25 Stück	
309904	1 ca. 48 mm lang	25 Stück	
309906	3 ca. 43 mm lang	25 Stück	
309908	5 ca. 39 mm lang	25 Stück	
309910	7 ca. 35 mm lang	25 Stück	
309912	9 ca. 31 mm lang	25 Stück	



**Webernadeln**

mit Kugel-Spitze ●

u. a. zum Einfädeln von Faltrillos

Art.-Nr.	Ausführung	VE	€/St.
309917	0,9 mm Ø ca. 76 mm lang	1 Stück	
309919	1,6 mm Ø ca. 90 mm lang	1 Stück	

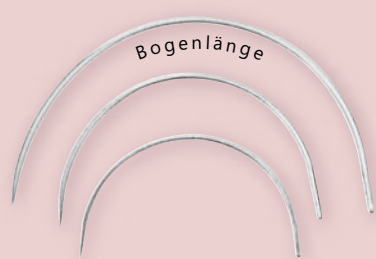
Mengenrabatt ab 25 Stück 20 %

**Ledernadeln**

gebogen, mit Dreikant-Spitze ▲

Art.-Nr.	Bogenlänge	VE	€/St.
309707	60 mm	25 Stück	
309709	80 mm	25 Stück	
309711	100 mm	25 Stück	

Mengenrabatt ab 25 Stück 20 %

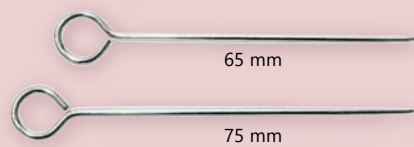
**Ringstecker**

Art.-Nr.	Ausführung	VE	€/%St.
309006	vernickelt 65 mm lang	100 Stück	
309008	vernickelt 75 mm lang	100 Stück	

Mengenrabatt ab 1.000 Stück 20 %

**Plastikkopf-Anstecker und -Stecknadeln**

Art.-Nr.	Ausführung	VE	€/%St.
309012-	2/0, 50 mm lang	100 Stück	
309014-	4/0, 50 mm lang	100 Stück	
	1 rot 3 blau 5 weiß		
	2 gelb 4 grün 6 schwarz		

Mengenrabatt ab 1.000 Stück 20 %

**Plastikkopf-Anstecker und -Stecknadeln**

Art.-Nr.	Ausführung	VE	€/%St.
309015-	30 mm lang, 6 mm Kopf	100 Stück	
	1 rot 3 blau		
	2 gelb 4 grün		

Mengenrabatt ab 1.000 Stück 20 %

**Glaskopfstecknadeln**

Farben: sortiert

Art.-Nr.	Ausführung	VE	€
309010	2/0, 48 mm lang, Dose ca. 100 Stück	1 Dose	

Mengenrabatt ab 10 Dosen 20 %

309011	2/0, 48 mm lang, farblich sortiert	1.000 St.	
309011-5	2/0, 48 mm lang, weiß	1.000 St.	
309011-6	2/0, 48 mm lang, schwarz	1.000 St.	

**Glaskopfstecknadeln**

Farben: sortiert

Art.-Nr.	Ausführung	VE	€/%St.
309016	2/0, 30 mm lang	1.000 Stück	

Weitere Stecknadeln finden Sie auf Seite W47 + D 415.

**Sicherheitsnadeln**

Spitzenqualität, Stahl, rostgeschützt, extra spitz

Art.-Nr.	Ausführung	VE	€/%St.
306123	23 mm lang	1.000 Stück	
306124	27 mm lang	1.000 Stück	
306125	34 mm lang	1.000 Stück	
306126	38 mm lang	1.000 Stück	
306127	50 mm lang	1.000 Stück	

### Spindelpresse »ED 1«

Art.-Nr.	Ausführung	€/St.
319057-1	zur Verarbeitung von Polsterknöpfen.	



### Hebelpresse »ED«

Art.-Nr.	Ausführung	€/St.
319032	zur Verarbeitung von Druck- und Polsterknöpfen	



### Spindelpresse »ED 2«

Art.-Nr.	Ausführung	€/St.
319057	zur Verarbeitung von Druckknöpfen, Segeltuchösen bis 15 mm, Kordelklammern und Hohlrieten. • Ausladung: 90 mm • Höhenzwischenraum bis zum Druckbolzen: 65 mm	

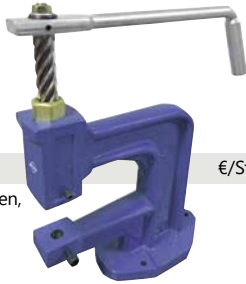

### Hebelpresse »ED 104«

Art.-Nr.	Ausführung	€/St.
319033	zur Verarbeitung von Druckknöpfen und selbstschneidenden Ösen	



### Knopfmaschine »A 51«

Art.-Nr.	Ausführung	€/St.
319051	zum Anfertigen überzogener Knöpfe. Stundenleistung ca. 200 Knöpfe. Auch geeignet für die Verarbeitung von Druckknöpfen, Segeltuchösen bis B8, Kordelklammern, Hohlrieten usw.	



Weitere Maschinen und Werkzeuge auf Anfrage lieferbar.



Knopfmaschine »A 5« 319054	Kniehebel-Maschine »A 52« 319052	Knopfmaschine »A 53« 319053	Stanzmaschine »A 100« 319100
-------------------------------	-------------------------------------	--------------------------------	---------------------------------

### Kniehebelpresse »ED 66«

Art.-Nr.	Ausführung	€/St.
319059	zur Verarbeitung von Ösen und Scheiben bis 40 mm, ohne Werkzeug	



C. S. OSBORNE & CO.

### Knopfmaschine »W 1«

Art.-Nr.	Ausführung	€/St.
321000	zur Verarbeitung von Polsterknöpfen	
321001	Umbausatz für Astor-Werkzeuge, 2-teilig	



### Kniehebelpresse »ED 67«

Art.-Nr.	Ausführung	€/St.
319059-1	zur Verarbeitung von Polsterknöpfen und Ösen	



# Knopfmaschinen



Passend für:  
 Knopfmaschine »A 51« 319 051  
 Kniehebel-Maschine »A 52« 319 052  
 Knopfmaschine »A 5« 319 054  
 Spindelpresse »ED 2« 319 057  
 Knopfmaschine »ED 6« 319 058  
 Kniehebelpresse »ED 67« 319 059-1



## Einsatzwerkzeug für Polsterknopfteile

Art.-Nr.	Ausführung	€/St.
<b>mit Locheisen</b>		
319120	20" für Knöpfe 13 mm Ø	
319124	24" für Knöpfe 15 mm Ø	
319128	28" für Knöpfe 18 mm Ø	
319132	32" für Knöpfe 20 mm Ø	
319136	36" für Knöpfe 23 mm Ø	
319144	44" für Knöpfe 28 mm Ø	
319160	60" für Knöpfe 38 mm Ø	
<b>Einsatzwerkzeug für Schaum, Kunststoff und Leder (SKL), ohne Locheisen</b>		
319224	24" für Knöpfe 15 mm Ø	
319228	28" für Knöpfe 18 mm Ø	
319232	32" für Knöpfe 20 mm Ø	
319236	36" für Knöpfe 23 mm Ø	
319244	44" für Knöpfe 28 mm Ø	
319260	60" für Knöpfe 38 mm Ø	
<b>Einsatzwerkzeug für Kunstleder bis 0,8 mm Stärke, ohne Locheisen</b>		
319628	28" für Knöpfe 18 mm Ø	



*Polsterknöpfe finden Sie auf Seite W 72.*

Passend für:  
 Knopfmaschine »W1« 321 000



C. S. OSBORNE & CO.

## Einsatzwerkzeug für Polsterknopfteile

Art.-Nr.	Ausführung	€/St.
321022	22" für normale Polsterstoffe	
321122	22" für dicke Polsterstoffe	
321222	22" für dünne Deko- und Polsterstoffe	
321024	24" für normale Polsterstoffe	
321124	24" für dicke Polsterstoffe	
321224	24" für dünne Deko- und Polsterstoffe	
321028	28" für normale Polsterstoffe	
321128	28" für dicke Polsterstoffe	
321228	28" für dünne Deko- und Polsterstoffe	
321030	30" für normale Polsterstoffe	
321130	30" für dicke Polsterstoffe	
321230	30" für dünne Deko- und Polsterstoffe	
321036	36" für normale Polsterstoffe	
321136	36" für dicke Polsterstoffe	
321236	36" für dünne Deko- und Polsterstoffe	
321040	40" für normale Polsterstoffe	
321140	40" für dicke Polsterstoffe	
321240	40" für dünne Deko- und Polsterstoffe	
321045	45" für normale Polsterstoffe	
321145	45" für dicke Polsterstoffe	
321245	45" für dünne Deko- und Polsterstoffe	
321050	50" für normale Polsterstoffe	
321150	50" für dicke Polsterstoffe	
321250	50" für dünne Deko- und Polsterstoffe	
321060	60" für normale Polsterstoffe	
321160	60" für dicke Polsterstoffe	
321260	60" für dünne Deko- und Polsterstoffe	



*Polsterknöpfe finden Sie auf Seite W 72.*

Passend für:  
 Spindelpresse »ED 1« 319 057-1  
 Spindelpresse »ED 2« 319 057



## Einsatzwerkzeug für Polsterknopfteile

Nur um die aufgeführten Knöpfe zu verarbeiten

Art.-Nr.	Ausführung	€/St.
<b>für Stoffe</b>		
319124-1	24" für Knöpfe 320 524	15 mm Ø
319128-1	28" für Knöpfe 320 528	18 mm Ø
319132-1	32" für Knöpfe 320 532	20 mm Ø
319136-1	36" für Knöpfe 320 536	23 mm Ø
319144-1	44" für Knöpfe 320 544	28 mm Ø



*Polsterknöpfe finden Sie auf Seite W 72.*



319 055

317 675

## Rund-Stanzeisen

Art.-Nr.	Ausführung	€/St.
319520	20" = 24 mm Ø	
319524	24" = 28 mm Ø	
319528	28" = 32 mm Ø	
319532	32" = 34 mm Ø	
319536	36" = 36 mm Ø	
319544	44" = 46 mm Ø	
319560	60" = 60 mm Ø	
<b>Stanzeisen Griff</b>		
319590	für Rund-Stanzeisen 20" – 36"	
319591	für Rund-Stanzeisen 44" – 60"	
<b>Druckscheibe für Rundstanzeisen</b>		
319055	für Rund-Stanzeisen 20" – 36"	
319056	für Rund-Stanzeisen 44" – 60"	
317675	Stoffstanzeisenhalter für 11 – 18 mm	



**Stanzplatten auf der nächsten Seite!**

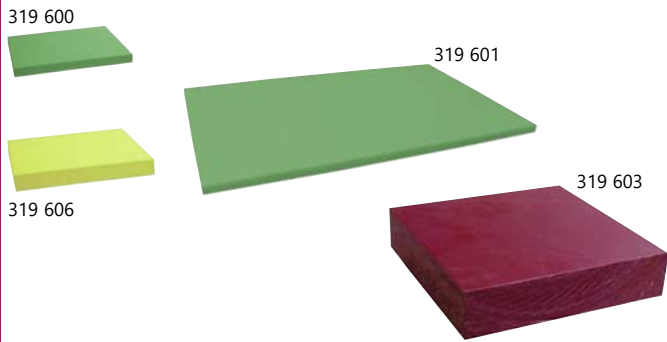

### Stanzplatten

Kunststoff, als Stanzunterlage für Rund-Stanzseisen

Art.-Nr.	Ausführung	€/St.
319600	13 x 11 x 1 cm	
319606	16 x 8 x 2 cm	
319601	37 x 24 x 1 cm	
319603	23 x 23 x 5 cm	



### Druckknopfwerkzeug

Art.-Nr.	Ausführung	€/VE
317610	7-tlg. für Maschine Art.-Nr. 319 051, -052, -054	
317611	5-tlg. für Spindelpresse Art.-Nr. 319 057	
317612	Ambossteil zur Verarbeitung von Wendekissendruckknöpfen, für Knopfmaschinen	
317611-1	4-tlg. »MODUS« mit M6 Gewindeaufnahme	



*Druckknöpfe finden Sie auf Seite W 86.*



### Kordelklammernwerkzeug

Art.-Nr.	Ausführung	€/VE
317620	4-tlg. für Maschine Art.-Nr. 319 051, -052, -054	
317621	für Spindelpresse Art.-Nr. 319 057	



*Kordelklammern finden Sie auf Seite W 88.*

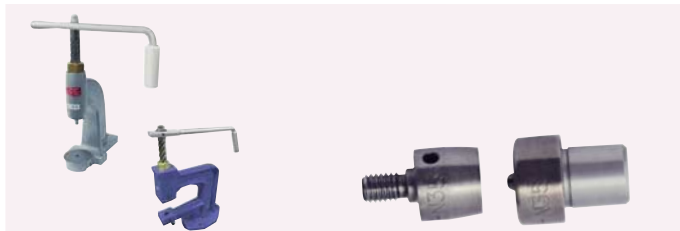

### Hohlknotenwerkzeug

für Hohlknoten Art.-Nr. 338 304 – 338 850

Art.-Nr.	Ausführung	€/VE
317630	4-tlg. für Maschine Art.-Nr. 319 051, -052, -054	
317631-	für Spindelpresse Art.-Nr. 319 057, bitte Größe angeben: 304   306   309   411   823/824	



*Hohlknoten finden Sie auf Seite W 88.*



### Ösenwerkzeug

u.a. für Knopfmaschine Art.-Nr. 319 051

Art.-Nr.	Werkzeug-Ø / für Ösengröße
317649	5 mm
317651	B 0 = 8 mm
317652	B 1 = 9 mm
317601	B 2 = 10 mm
317654	B 3 = 11 mm
317655	B 4 = 12 mm
317656	B 6 = 13 mm
317657	B 8 = 15 mm
317658	B 10 = 20 mm



*B-Ösen finden Sie auf Seite W 80.*



Für die Knopfmaschine ED 319 051 und die Kniehebelmaschine ED 319 052 sind bei der Verwendung der Ösenwerkzeuge zusätzlich der Erhebungsbock 317 671 und das Zwischenstück 317 670 erforderlich!

### Erhebungsbock

Art.-Nr.	Ausführung	€/St.
317671	für Knopfmaschinen erforderlich	

### Zwischenstück mit M6 Gewinde

Art.-Nr.	Ausführung	€/St.
317670	für Knopfmaschinen erforderlich	



# Polsternägel



Art.-Nr.	Artikel-Bezeichnung	VE	EK €
----------	---------------------	----	------

<b>Polsterziernagel KRISTALL</b> mit Nagelstift			
320082	<b>Fassung silber</b> , Ø: 11,5 mm, Nagellänge: 12 mm klar	1 Stück 100 Stück 250 Stück 500 Stück	

320086-1	bernstein	320086-2 smaragdgrün	320086-3 blau
320086-4	rot	320086-5 schwarz	

320084	<b>Fassung silber</b> , Ø: 16,5 mm, Nagellänge: 15 mm klar	1 Stück 50 Stück 250 Stück	
--------	---	----------------------------------	--

321080	<b>Fassung verchromt</b> , Ø: 18 mm, Nagellänge: 21 mm klar	1 Stück 50 Stück 100 Stück 1.000 Stück	
--------	--	---	--

320083	<b>Fassung bronziert</b> , Ø: 11,5 mm, Nagellänge: 12 mm klar	1 Stück 100 Stück 250 Stück 500 Stück	
--------	--	--	--

320085	<b>Fassung bronziert</b> , Ø: 16,5 mm, Nagellänge: 15 mm klar	1 Stück 50 Stück 250 Stück	
--------	--	----------------------------------	--

<b>Polsterziernagel PERL</b> Ø: 13 mm, Nagellänge 12 mm			
320087-1	gold	320087-2 silber	320087-3 graphit
			1 Stück 100 Stück

<b>Polsterzierknopf KRISTALL</b> mit Drahtöse			
321081	Ø: 18 mm klar	1 Stück 50 Stück	
321082	schwarz	100 Stück	
321083	bunt	1.000 Stück	

321084	Ø: 22 mm klar	1 Stück 50 Stück 100 Stück 1.000 Stück	
--------	------------------	---	--

091195	<b>Musterkarte</b> »Glanz-Polsterziernägel-Knöpfe«	1 Stück	
--------	--	---------	--

<b>Bemalte Polsterziernägel</b>			
320088-	Ø: 16 mm, Nagellänge: 12 mm	50 Stück 200 Stück	

091137	<b>Musterkarte</b> »Bemalte Polsterziernägel«	1 Stück	
--------	---	---------	--

Wir empfehlen für diese Polsternägel unseren Polsterhammer mit Kunststoffkopf (ED 301018 – Seite W16).



Art.-Nr. Artikel-Bezeichnung VE EK €

**ASTOR**  
Fashion - Polster - Buttons - Metall



## Polsterknopfteile, mit Drahtöse

Ober- und Unterteil

320020	20''' / 13 mm Ø	1.000 Stück
320024	24''' / 15 mm Ø	1.000 Stück
320028	28''' / 18 mm Ø	1.000 Stück
320032	32''' / 20 mm Ø	1.000 Stück
320036	36''' / 23 mm Ø	500 Stück
320044	44''' / 28 mm Ø	250 Stück
320060	60''' / 38 mm Ø	250 Stück

Oberteile (-10) und Unterteile (-11) auch einzeln erhältlich, Art.-Nr. bitte entsprechend ergänzen.



## Musterbeutel Knopfteile mit Drahtöse, Astor 20/24/28/32/36/44/60'''

091157	bezogen mit Stoff	1 Beutel
091158	bezogen mit Kunstleder	1 Beutel

**ASTOR**  
Fashion - Polster - Buttons - Metall



## Polsterknopfteile, mit Haken, PHD

Ober- und Unterteil

320422	22''' / 13 mm Ø	1.000 Stück
320428	28''' / 18 mm Ø	1.000 Stück

**ASTOR**  
Fashion - Polster - Buttons - Metall



## Polsterknopfteile, rostfrei

Oberteile Alu, Unterteile mit Kunststoffhaken

320228	28''' / 18 mm Ø	1.000 Stück
320232	32''' / 20 mm Ø	1.000 Stück
320036-1	36''' / 23 mm Ø	1.000 Stück
320044-1	44''' / 28 mm Ø	1.000 Stück

## Polsterknopfteile für Kunstleder »Bombé«, mit Drahtöse

Ober- und Unterteil

322028	28''' / 18 mm Ø	1.000 Stück
--------	-----------------	-------------

**MODUS**



## Polsterknopfteile, mit Drahtöse

Ober- und Unterteil (nur mit den aufgeführten Werkzeugen zu verarbeiten)

320524	24''' / 15 mm Ø	1.000 Stück
319124-1	<b>Einsatzwerkzeug 24'''</b> für Stoffe	1 Stück
320528	28''' / 18 mm Ø (passt auch in ASTOR-Werkzeug 319 128)	1.000 Stück
319128-1	<b>Einsatzwerkzeug 28'''</b> für Stoffe	1 Stück
320532	32''' / 20 mm Ø	1.000 Stück
319132-1	<b>Einsatzwerkzeug 32'''</b> für Stoffe	1 Stück
320536	36''' / 23 mm Ø	1.000 Stück
319136-1	<b>Einsatzwerkzeug 36'''</b> für Stoffe	1 Stück
320544	44''' / 28 mm Ø	1.000 Stück
319144-1	<b>Einsatzwerkzeug 44'''</b> für Stoffe	1 Stück

**C. S. OSBORNE & CO.**



## Polsterknopfteile, mit Drahtöse für Knopfmaschine »W1«

Ober- und Unterteil

321322	22''' / 14 mm Ø	720 Stück
321324	24''' / 15 mm Ø	720 Stück
321328	28''' / 18 mm Ø	720 Stück
321330	30''' / 19 mm Ø	720 Stück
321336	36''' / 23 mm Ø	720 Stück
321340	40''' / 25 mm Ø	720 Stück
321345	45''' / 29 mm Ø	720 Stück
321350	50''' / 32 mm Ø	720 Stück
321360	60''' / 38 mm Ø	720 Stück

Oberteile (-10) und Unterteile (-11) auch einzeln erhältlich, Art.-Nr. bitte entsprechend ergänzen.

**C. S. OSBORNE & CO.**



## Polsternagelteile, mit Nagelstift für Knopfmaschine »W1«

Ober- und Nagelteil

321422	22''' / 14 mm Ø Nagellänge: 19 mm	720 Stück
--------	-----------------------------------	-----------

Oberteile (-10) und Nagelteile (-12) auch einzeln erhältlich, Art.-Nr. bitte entsprechend ergänzen.

Weitere OSBORNE-Nagelteile 28''' | 30''' | 36''' | 45''' | 60''', teils mit unterschiedlichen Nagellängen, auf Anfrage lieferbar.

Polsterknopf-Werkzeuge finden Sie auf Seite W 69.

Bei uns können Sie Ihre Polsterknöpfe fachmännisch und preiswert beziehen lassen!





Art.-Nr.	Artikel-Bezeichnung	VE
		
<b>Polsternagelteile, mit Nagelstift</b>		
Ober- und Nagelteil 		
320101	20''' / 13 mm Ø Nagellänge: 12 mm	1.000 Stück
320102	24''' / 15 mm Ø Nagellänge: 12 mm	1.000 Stück
320103	24''' / 15 mm Ø Nagellänge: 17 mm	1.000 Stück
320105-1	28''' / 18 mm Ø Nagellänge: 13 mm, mit passendem Kernstückunterteil	1.000 Stück
320106	28''' / 18 mm Ø Nagellänge: 15 mm	1.000 Stück
320104	28''' / 18 mm Ø Nagellänge: 18 mm	1.000 Stück
320107	28''' / 18 mm Ø Nagellänge: 25 mm	1.000 Stück
Oberteil (-10) und Nagelteil (-12) auch einzeln erhältlich, Art.-Nr. bitte entsprechend ergänzen.		
		
<b>Polsternagelteile, mit Rillennagel</b>		
Ober- und Unterteil		
320106-40	28''' / 18 mm Ø Nagellänge: 40 mm	1.000 Stück 
320106-13	Federscheibe für Rillennagel	20 Stück 1.000 Stück
<b>Ösen-Plastikknopf</b>		
320161	18 mm Ø, weiß 	1.000 Stück 
<b>Schlitz-Plastikknopf</b>		
320150	18 mm Ø, schwarz 	1.000 Stück 
320151	18 mm Ø, weiß 	1.000 Stück
320152	18 mm Ø, braun 	1.000 Stück
<b>ED - Polster Abheftklammern aus Metall</b>		
318423	22 mm lang, verzinkt	1.000 Stück 
318431	30 mm lang, verzinkt	1.000 Stück
<b>Abheftstege aus Kunststoff</b>		
318424	24 mm lang	1.000 Stück 
318424-1	24 mm lang	5.000 Stück
		
318237	<b>Abheftnadel extra stabil</b> 5 mm Ø, 330 mm lang	1 Stück
		
318224	<b>Abheftnadel mit T-Griff</b> 4 mm Ø, 230 mm lang	1 Stück
318226	4 mm Ø, 450 mm lang	1 Stück
318242	5 mm Ø, 230 mm lang, extra stabil, Nadel aus Edelstahl	1 Stück
318240	5 mm Ø, 320 mm lang, extra stabil, Nadel aus Edelstahl	1 Stück
		
318341	<b>Abheftnadel mit T-Griff</b> 5,5 mm Ø, 230 mm lang	1 Stück
318342	5,5 mm Ø, 330 mm lang	1 Stück
		
318343	<b>Abheftnadel mit T-Griff</b> 6 mm Ø, 230 mm lang	1 Stück
318344	6 mm Ø, 330 mm lang	1 Stück
318345	3-Kant-Spitze, vereinfacht das Durchstechen bei härteren Schäumen	1 Stück
		
318241	<b>Steg-Patent-Nadel</b> Abheftnadel mit Pistolengriff und Auswerfer	1 Stück



**Abheftnadeln** auf der vorherigen Seite!

318 150 – Einziehnadel



318 151 – Schubnadel



318 152



313 320



## Polsterknopf-Einziehnadeln

Art.-Nr.	Ausführung	€/St.
	<b>Polsterknopf-Einziehnadel</b>	
318150	300 mm lang (kürzbar), 3,0 mm Ø	
318150-1	300 mm lang (kürzbar), 2,5 mm Ø	
	<b>Polsterknopf-Schubnadel</b>	
318151	300 mm lang (kürzbar), 3,0 mm Ø	
318151-1	300 mm lang (kürzbar), 2,5 mm Ø	
318152	Schraubheft, 150 mm lang, für Einzieh- und Schubnadel	
313320	Spezial-Schraubahlenheft mit Spannhülse, 110 mm lang	
	<b>Einziehnadel mit Griff</b>	
318161	200 mm lang, 3,0 mm Ø	
318153	250 mm lang, 3,0 mm Ø	
318162	300 mm lang, 3,0 mm Ø	
	<b>Einziehnadel mit Gummigriff</b>	
318155	250 mm lang, 2,5 mm Ø	
	<b>Einziehnadel mit Schraubheft</b>	
318156	400 mm lang (kürzbar), 5,0 mm Ø	
	<b>Schubnadel mit Schraubheft</b>	
318157	400 mm lang (kürzbar), 5,0 mm Ø	



## Durchzieh- oder Lochahle

mit Heft

Art.-Nr.	Ausführung	€/St.
318120	200 mm lang	
318125	250 mm lang	
318130	300 mm lang	
318140	400 mm lang	



## LASCA Steppapparat

Art.-Nr.	Ausführung	VE	€
318100	LASCA-Steppapparat komplett mit: 1.000 Stück Abheftsplinte, 4 Rollen Spezialfaden		
318101	Abheftsplinte für Steppapparat	1.000 Stück	
318102	Spezial-Abheftfaden für Steppapparat	1 Rolle	
318102-1	Spulen-Adapter für Spezial-Abheftfaden	1 St.	



## Abheftfaden, rohweiß

Nylon, für Polsterknöpfe

Art.-Nr.	Ausführung	VE	€/Rol.
214006	gewachst	Rolle ca. 500 m	
214010	Fadendrehung verschweißt	Rolle ca. 700 m	
	<b>Flechtschlauch-Faden</b>		
214007	ca. 1 mm Ø	Rolle ca. 500 m	
214005	ca. 2 mm Ø	Rolle ca. 300 m	

Farbig  
aufAnfrage!

## Abheftlitze

Art.-Nr.	Ausführung	VE	€
318103	Drahtlitze	Rolle ca. 500 m	
318001	Spezialzange für Drahtlitzen-Abheftung		
318002	Abheftnadel mit Griff, 45 cm lang		
318003	Abheftniet, 25 mm Ø	1.000 Stück	



## Abheftschlaufen

geknotet, rohweiß

Art.-Nr.	Ausführung	VE	€/‰St.
320202	25 mm lang	1.000 Stück	
320203	30 mm lang	1.000 Stück	
320204	40 mm lang	1.000 Stück	
6301-045 AV	45 mm lang	1.000 Stück	
320205	50 mm lang	1.000 Stück	
320206	60 mm lang	1.000 Stück	
320207	70 mm lang	1.000 Stück	
320208	80 mm lang	1.000 Stück	
320209	90 mm lang	1.000 Stück	
320210	100 mm lang	1.000 Stück	
320211	110 mm lang	1.000 Stück	
320212	120 mm lang	1.000 Stück	
320215	150 mm lang	1.000 Stück	
320217	170 mm lang	1.000 Stück	

Weitere Größen  
aufAnfrage!

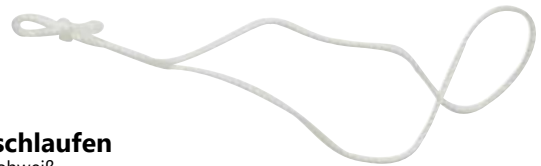

## Abheftbänder

Stege beidseitig, braun

Art.-Nr.	Ausführung	VE	€/‰St.
6375-	Längen von 20 bis 200 mm	1.000 Stück	



## Baumwolltroddel für Matratzenabheftung

ca. 45 mm Ø

Art.-Nr.	Ausführung	VE	€
320170	ungebleicht	100 Stück	
320171	weiß	100 Stück	

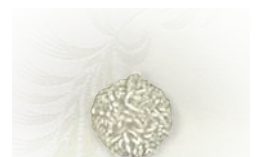

Art.-Nr.    Innen-Ø    Außen-Ø    Stanzloch-Ø    VE    EK €

## Deko-Kunststoff-Ösen »Rund« metallisiert

### chrom glänzend



115073-12	<b>20 mm</b>	36 mm	24 mm	100 Stück
115077-12	<b>28 mm</b>	46 mm	34 mm	100 Stück
115071-12	<b>35 mm</b>	55 mm	40 mm	100 Stück
115079-12	<b>50 mm</b>	72 mm	56 mm	100 Stück

### chrom matt



115075-17	<b>10 mm</b>	25 mm	14 mm	100 Stück
115073-17	<b>20 mm</b>	36 mm	24 mm	100 Stück
115077-17	<b>28 mm</b>	46 mm	34 mm	100 Stück
115071-17	<b>35 mm</b>	55 mm	40 mm	100 Stück
115079-17	<b>50 mm</b>	72 mm	56 mm	100 Stück

### messing glänzend



115073-13	<b>20 mm</b>	36 mm	24 mm	100 Stück
115077-13	<b>28 mm</b>	46 mm	34 mm	100 Stück
115071-13	<b>35 mm</b>	55 mm	40 mm	100 Stück

### messing matt



115077-19	<b>28 mm</b>	46 mm	33 mm	100 Stück
115071-19	<b>35 mm</b>	55 mm	40 mm	100 Stück
115079-19	<b>50 mm</b>	72 mm	56 mm	100 Stück

### edelstahl matt



115075-18	<b>10 mm</b>	25 mm	14 mm	100 Stück
115073-18	<b>20 mm</b>	36 mm	24 mm	100 Stück
115077-18	<b>28 mm</b>	46 mm	34 mm	100 Stück
115071-18	<b>35 mm</b>	55 mm	40 mm	100 Stück
115079-18	<b>50 mm</b>	72 mm	56 mm	100 Stück

### messing antik



115073-21	<b>20 mm</b>	36 mm	24 mm	100 Stück
115077-21	<b>28 mm</b>	46 mm	34 mm	100 Stück
115071-21	<b>35 mm</b>	55 mm	40 mm	100 Stück
115079-21	<b>50 mm</b>	72 mm	56 mm	100 Stück

### bronziert



115073-20	<b>20 mm</b>	36 mm	24 mm	100 Stück
115077-20	<b>28 mm</b>	46 mm	34 mm	100 Stück
115071-20	<b>35 mm</b>	55 mm	40 mm	100 Stück

### granit metallic



115077-14	<b>28 mm</b>	46 mm	34 mm	100 Stück
115071-14	<b>35 mm</b>	55 mm	40 mm	100 Stück

Art.-Nr.    Innen-Ø    Außen-Ø    Stanzloch-Ø    VE    EK €

## Deko-Kunststoff-Ösen »Rund«

### weiß



115074-1	<b>10 mm</b>	25 mm	14 mm	100 Stück
115076-1	<b>28 mm</b>	46 mm	34 mm	100 Stück
115070-1	<b>35 mm</b>	55 mm	40 mm	100 Stück



### schwarz



115072-2	<b>20 mm</b>	36 mm	24 mm	100 Stück
115076-2	<b>28 mm</b>	46 mm	34 mm	100 Stück
115070-2	<b>35 mm</b>	55 mm	40 mm	100 Stück



### glasklar



115076-10	<b>28 mm</b>	46 mm	33 mm	100 Stück
115070-10	<b>35 mm</b>	55 mm	40 mm	100 Stück



## Deko-Kunststoff-Ösen »Dreieck«



	Innen-Ø		Stanzloch-Ø	
115045-17	<b>35 mm</b>		40 mm	100 Stück
	chrom-matt			



## Deko-Kunststoff-Ösen »Viereck«



	Innen-Ø		Stanzloch-Ø	
115049-17	<b>35 mm</b>		40 mm	100 Stück
115049-18	edelstahl		40 mm	100 Stück



## Ringstopper für 16 und 20mm Ø Rohr

126520	transparent			10 Stück
--------	-------------	--	--	----------



## Wäschenetz mit Reißverschluss 100% Polyester, ideal für die Waschtrommel

305103	70 x 50 cm	1 Stück 5 Stück
--------	------------	--------------------



## Wäschenetz »Ei-Form« mit Reißverschluss 100% Polyester, ideale Form für die Waschtrommel

305116	ca. 80 x 56 cm	1 Stück 20 Stück
--------	----------------	---------------------



### Waschanleitung – bitte unbedingt beachten:

Stoff-Ösenvorhänge stets in einem Wäschenetz bei max. 30° C waschen, da sonst die Ösen durch Schlagen an die Trommel beschädigt werden können.

Keine chemische Reinigung!





## Stoffstanzeisen und Schlaggriff

Art.-Nr.	Werkzeug – für Ösengröße:	Kunststoff	Metall	€/St.
319514	Stanzeisen 14 mm Ø	10 mm	15 mm	
319520	Stanzeisen 24 mm Ø	20 mm	25 mm	
319532	Stanzeisen 34 mm Ø	28 mm	29 mm	
319540	Stanzeisen 40 mm Ø	35 mm	40 mm	
319543	Stanzeisen 42 mm Ø		40 mm	
319556	Stanzeisen 56 mm Ø	50 mm		
319589	Schlaggriff für Stoffstanzeisen 11 – 18 mm Ø			
319590	Schlaggriff für Stoffstanzeisen 24 – 42 mm Ø			
319591	Schlaggriff für Stoffstanzeisen 46 – 56 mm Ø			

319 606



## Stanzplatte

Kunststoff

Art.-Nr.	Ausführung	€/St.
319606	16 x 8 x 2 cm	
319603	23 x 23 x 5 cm	



## Superkraft-Schonhammer, rückschlagfrei

mit Nylonköpfen, speziell für Handösenstanzen, Locheisen usw.

Art.-Nr.	Ausführung	€/St.
301555	50 mm Ø, 1.000 g	
301565	60 mm Ø, 1.700 g	
301556	Ersatzköpfe 50 mm Ø	
301566	60 mm Ø	



## Heischneidegert

Art.-Nr.	Ausfhrung	€/VE
307048	Heischneidegert »Electronic« 230 V / 50 Hz / max. 120 W, Gewicht: 450 g, schneidebereit in 6 sek., mit Aufhngebgel, 3 m Kabel, Schneidtemperatur max. 600°C, ohne Rundschnneiden	
Werkzeug – fr sengre:		€/St.
307043	Rundschnaide 14 mm Ø	10 mm 15 mm
307047	Rundschnaide 18 mm Ø	18 mm
307044	Rundschnaide 24 mm Ø	20 mm 25 mm
307067	Rundschnaide 29 mm Ø	29 mm
307040	Rundschnaide 33 mm Ø	28 mm
307042	Rundschnaide 40 mm Ø	35 mm 40 mm
307045	Rundschnaide 42 mm Ø	40 mm
307050	Rundschnaide 55 mm Ø	50 mm

Weitere Gren auf Anfrage !



## Heischneidegert

Art.-Nr.	Ausfhrung	€/St.
307060	230 Volt, fr synthetische Materialien, ohne Locheinstze	
Werkzeug – fr sengre:		€/St.
307053 AV	Locheinsatz 18 mm Ø	18 mm
307057	Locheinsatz 24 mm Ø	20 mm 25 mm
307058	Locheinsatz 40 mm Ø	35 mm 40 mm
307059	Locheinsatz 42 mm Ø	40 mm

Art.-Nr.	Innen-Ø	Außen-Ø	Höhe	VE
<b>messing</b>				
318510	<b>10 mm</b>	19,0 mm	5,9 mm	100 St. 1000 St.
318512	<b>12 mm</b> DIN 12	24,0 mm	6,5 mm	100 St. 1000 St.
318520	<b>20 mm</b>	36,0 mm	8,2 mm	100 St. 1000 St.
318525	<b>25 mm</b>	43,9 mm	10,6 mm	100 St. 1000 St.
318529	<b>29 mm</b>	48,1 mm	9,5 mm	100 St. 1000 St.
318540	<b>40 mm</b>	62,0 mm	12,5 mm	100 St. 1000 St.
<b>messing matt satiniert</b>				
318520-19 <sub>AV</sub>	<b>20 mm</b>	36,0 mm	8,2 mm	100 St. 1000 St.
318525-19	<b>25 mm</b>	43,9 mm	10,6 mm	100 St. 1000 St.
318529-19	<b>29 mm</b>	48,1 mm	9,5 mm	100 St. 1000 St.
318540-19	<b>40 mm</b>	62,0 mm	12,5 mm	100 St. 1000 St.
318566-19	<b>66 mm</b>	95,0 mm	13,0 mm	50 St. 250 St.
<b>vernickelt</b>				
318505-12	<b>5 mm</b> selbstschneidend	9,5 mm	5,3 mm	500 St. 5000 St.
318508-12	<b>8 mm</b> DIN 8	16,0 mm	5,8 mm	1000 St.
318510-12	<b>10 mm</b>	19,0 mm	5,9 mm	100 St. 1000 St.
318510-10	<b>10 mm</b> DIN 10	20,0 mm	6,4 mm	100 St.
318513-12	<b>12 mm</b> selbstschneidend	25,0 mm	6,2 mm	100 St. 1000 St.
318512-12	<b>12 mm</b> DIN 12	24,0 mm	6,5 mm	100 St. 1000 St.
317414	<b>14 mm</b> DIN 14	27,5 mm	8,0 mm	100 St. 1000 St.
318515-12	<b>15 mm</b>	28,5 mm	6,3 mm	100 St. 1000 St.
317416	<b>16 mm</b> DIN 16	30,0 mm	8,8 mm	100 St.
317318	<b>18 mm</b> DIN 18	32,0 mm	9,1 mm	500 St.
318520-12	<b>20 mm</b>	36,0 mm	8,2 mm	100 St. 1000 St.
318525-12	<b>25 mm</b>	43,9 mm	10,6 mm	100 St. 1000 St.
318529-12	<b>29 mm</b>	48,1 mm	9,5 mm	100 St. 1000 St.
317336	<b>36 mm</b> für Handeinschlagwerkzeug	60,0 mm	13,1 mm	100 St.
318540-12	<b>40 mm</b>	62,0 mm	12,5 mm	100 St. 1000 St.
317314	<b>40 mm</b> mit Zahnscheibe	62,0 mm	12,5 mm	100 St. 1000 St.
318566-12	<b>66 mm</b>	95,0 mm	13,0 mm	50 St. 250 St.
<b>anthrazit</b>				
318512-02	<b>12 mm</b> DIN 12	24,0 mm	6,5 mm	100 St. 1000 St.
318515-38	<b>15 mm</b>	28,5 mm	6,3 mm	100 St. 1000 St.
318520-38	<b>20 mm</b>	36,0 mm	8,2 mm	100 St. 1000 St.
318525-38	<b>25 mm</b>	43,9 mm	10,6 mm	100 St. 1000 St.

319 312 nickel-glanz **25 mm**  
100 St.

Art.-Nr.    Innen-Ø    Außen-Ø    Höhe    VE



### schwarz matt galvanisiert

318508-03	<b>8 mm</b>	16,0 mm	5,8 mm	1000 St.
318525-03	<b>25 mm</b>	43,9 mm	10,6 mm	100 St. 1000 St.
318525-04	<b>25 mm mit Zahnscheibe</b>	44,0 mm	10,5 mm	100 St. 1000 St.
318529-03	<b>29 mm für Maschinenwerkzeug</b>	48,1 mm	9,5 mm	100 St. 1000 St.
318529-04	<b>29 mm</b>	48,0 mm	9,5 mm	100 St. 1000 St.
318540-04	<b>40 mm mit Zahnscheibe</b>	63,0 mm	12,5 mm	100 St. 1000 St.
318540-03	<b>40 mm grau-schwarz galvanisiert</b>	62,0 mm	12,5 mm	100 St. 1000 St.
318566-03	<b>66 mm</b>	95,0 mm	13,0 mm	50 St. 250 St.



### edelstahl matt satiniert

318520-18	<b>20 mm</b>	36,0 mm	8,2 mm	100 St. 1000 St.
318525-18	<b>25 mm</b>	43,9 mm	10,6 mm	100 St. 1000 St.
318529-18	<b>29 mm</b>	48,1 mm	9,5 mm	100 St. 1000 St.
318540-18	<b>40 mm</b>	62,0 mm	12,5 mm	100 St. 1000 St.
318566-18	<b>66 mm</b>	95,0 mm	13,0 mm	50 St. 250 St.



### altmessing brüniert

318525-21	<b>25 mm</b>	43,9 mm	10,6 mm	100 St. 1000 St.
318529-21	<b>29 mm</b>	48,1 mm	9,5 mm	100 St. 1000 St.
318540-21	<b>40 mm</b>	62,0 mm	12,5 mm	100 St. 1000 St.
318566-21	<b>66 mm</b>	95,0 mm	13,0 mm	50 St. 250 St.



### altkupfer matt

318525-39	<b>25 mm</b>	43,9 mm	10,6 mm	100 St. 1000 St.
318529-39	<b>29 mm</b>	48,1 mm	9,5 mm	100 St. 1000 St.
318540-39	<b>40 mm</b>	62,0 mm	12,5 mm	100 St. 1000 St.



### ED NiRo - Ösen und Scheiben Edelstahl

318508-40	<b>8 mm DIN 8</b>	16,0 mm	5,8 mm	1000 St.
318510-40	<b>10 mm DIN 10</b>	20,0 mm	6,4 mm	100 St. 1000 St.
318512-40	<b>12 mm DIN 12</b>	24,0 mm	6,5 mm	100 St. 1000 St.
314318	<b>18 mm</b>	32,0 mm	9,1 mm	100 St. 1000 St.
318525-40	<b>25 mm</b>	43,9 mm	10,6 mm	100 St. 1000 St.
318540-40	<b>40 mm</b>	62,0 mm	13,0 mm	100 St. 1000 St.

**Verarbeitungswerkzeuge für Metallösen**  
finden Sie in auf den Seiten W 83 bis 85.





Art.-Nr.	Innen-Ø	Außen-Ø	Höhe	VE	EK €
<b>messing</b>					
317814-1	<b>5,0 mm</b>	11,0 mm	4,5 mm	500 St.	
317100	<b>B 0 = 8,0 mm</b>	13,0 mm	5,2 mm	200 St. 1000 St.	
317102	<b>B 2 = 10,0 mm</b>	16,0 mm	6,1 mm	200 St. 1000 St.	
317103	<b>B 3 = 11,0 mm</b>	17,5 mm	6,0 mm	200 St. 1000 St.	
317104	<b>B 4 = 12,0 mm</b>	19,5 mm	6,5 mm	200 St. 1000 St.	
317106	<b>B 6 = 13,0 mm</b>	22,5 mm	7,3 mm	200 St. 1000 St.	
317108	<b>B 8 = 15,0 mm</b>	25,5 mm	8,0 mm	100 St. 1000 St.	
317110	<b>B 10 = 20,0 mm</b>	32,0 mm	9,7 mm	100 St. 1000 St.	
317112	<b>B 12 = 24,0 mm</b>	38,0 mm	10,3 mm	100 St. 1000 St.	
317117	<b>B 14 = 29,0 mm</b>	45,0 mm	11,8 mm	100 St. 1000 St.	
<b>vernickelt</b>					
317814	<b>5,0 mm</b>	11,0 mm	4,5 mm	500 St.	
317300	<b>B 0 = 8,0 mm</b>	13,0 mm	5,2 mm	200 St. 1000 St.	
317300-L	<b>B 0 mit langem Schaft</b>		7,2 mm	100 St.	
317301	<b>B 1 = 9,0 mm</b>	14,5 mm	5,4 mm	200 St. 1000 St.	
317301-L	<b>B 1 mit langem Schaft</b>		7,0 mm	100 St.	
317302	<b>B 2 = 10,0 mm</b>	16,0 mm	6,1 mm	200 St. 1000 St.	
317302-L	<b>B 2 mit langem Schaft</b>		7,0 mm	100 St.	
317303	<b>B 3 = 11,0 mm</b>	17,5 mm	6,0 mm	200 St. 1000 St.	
317303-L	<b>B 3 mit langem Schaft</b>		7,0 mm	100 St.	
317304	<b>B 4 = 12,0 mm</b>	19,5 mm	6,5 mm	200 St. 1000 St.	
317304-L	<b>B 4 mit langem Schaft</b>		7,2 mm	100 St.	
317305	<b>B 5 = 12,5 mm</b>	21,0 mm	7,0 mm	200 St. 1000 St.	
317306	<b>B 6 = 13,0 mm</b>	22,5 mm	7,3 mm	200 St.	
317308	<b>B 8 = 15,0 mm</b>	25,5 mm	8,0 mm	100 St. 1000 St.	
317310	<b>B 10 = 20,0 mm</b>	32,0 mm	9,7 mm	100 St. 1000 St.	
317312	<b>B 12 = 24,0 mm</b>	38,0 mm	10,3 mm	100 St. 500 St.	
317317	<b>B 14 = 29,0 mm</b>	45,0 mm	11,8 mm	100 St. 500 St.	
<b>brüniert</b>					
317814-2	<b>5,0 mm</b>	11,0 mm	4,5 mm	500 St.	

B0 bis B14 Ösen in brüniert und altkupfer lieferbar.



Art.-Nr. Artikel-Bezeichnung VE EK €

- Messing-Ösen und Scheiben im neuen Design
- Elegante und puristische Formgebung, nur 8 mm breit
- Rückseite optisch ansprechend
- Bestens geeignet für die aktuellen, leichten Stoffe

### messing, glanz

318543<sup>AV</sup> **40 mm** 56,0 mm 5,0 mm  100 St.  
500 St.  
1000 St.

### messing matt satiniert

318543-19<sup>AV</sup> **40 mm** 56,0 mm 5,0 mm  100 St.  
500 St.  
1000 St.

### vernickelt

318543-12<sup>AV</sup> **40 mm** 56,0 mm 5,0 mm  100 St.  
500 St.  
1000 St.

### edelstahl matt satiniert

318543-18<sup>AV</sup> **40 mm** 56,0 mm 5,0 mm  100 St.  
500 St.  
1000 St.

### altmessing brüniert

318543-21<sup>AV</sup> **40 mm** 56,0 mm 5,0 mm  100 St.  
500 St.  
1000 St.

### anthrazit

318543-38<sup>AV</sup> **40 mm** 56,0 mm 5,0 mm  100 St.  
500 St.  
1000 St.

### altkupfer matt

318543-39<sup>AV</sup> **40 mm** 56,0 mm 5,0 mm  100 St.  
500 St.  
1000 St.

## Werkzeuge für die Verarbeitung von Flachösen

316040 **Henkellocheisen** 40mm Ø 1 St.

319590 **Schlaghaltegriff** für Stoff-Stanzeisen von 22 – 42 mm 1 St.

319540 **Stoff-Stanzeisen** 40mm Ø 1 St.

319603 **Spezial Stanz- + Schlagplatte** Größe ca. 23 x 23 x 5 cm 1 St.

318743 **Maschinen Werkzeug** für Flachösen 40mm 318543-xx (auch zur Miete – auf Anfrage) 1 St.

318940 **Maschinen-Stoffstanzeisen** 40mm Ø 1 St.

091156 **ED-Musterschal** Flachösen Ösen + Scheiben, verschiedene Farben 1 St.

Art.-Nr.	Artikel-Bezeichnung	VE	EK €
<b>Ösenverstärkungsringe 2 mm stark</b> Kunststoff, transparent			
317340	8 mm Ø (B 0 + B 1)	100 St. 1000 St.	
317341	10 mm Ø (B 2 + B 3)	100 St. 1000 St.	
317342	12 mm Ø (B 4 + B 6)	100 St. 1000 St.	
317343	16 mm Ø (B 8 + 15 mm)	100 St. 1000 St.	
317344	20 mm Ø (B 10 + 18 mm)	100 St. 1000 St.	
317345	25 mm Ø (B 12 + 25 mm)	100 St. 1000 St.	
317347	36 mm Ø	100 St. 1000 St.	
317346	40 mm Ø	100 St. 1000 St.	
<b>Ösenverstärkungsringe 1 mm stark</b> Kunststoff, transparent, montiert unsichtbar			
317350	30 mm Ø (B 14 + 29 mm)	100 St. 1000 St.	
317346-1	40 mm Ø	100 St. 1000 St.	
<b>WELLEN-Passring</b> – die perfekte Welle für Deko-Ösen Passringe und Kugelkette sind komplett hinter dem Vorhang verborgen, mit der Kugelkette ist die Wellentiefe frei wählbar, der Passring wirkt zugleich wie ein Verstärkungsring. Innen x Außen Ø: 43 x 62 mm			
317356	transparent, für 40 mm Ø Ösen	100 St. 1.000 St.	
<b>Kugelkette</b>			
126072	transparent, Kugelabstand: 6 mm	1 m 150 m	
<b>Ösenverstärkungsband</b> chemiereinigungs- und feinwaschbeständig, 100 m Rolle			
<b>50 mm breit</b>			
113405	einseitig aufbügelbar	rohweiß	Gewebe 1 Rolle
<b>75 mm breit</b>			
113400	einseitig aufbügelbar	rohweiß	Gewebe 1 Rolle
113401	doppelseitig aufbügelbar	rohweiß	Gewebe 1 Rolle
113402	einseitig aufbügelbar	transparent	Polyester 1 Rolle
113403	doppelseitig aufbügelbar	transparent	Polyester 1 Rolle
104427	aufnähar	transparent	Polyester 1 Rolle
104422	aufnähar	rohweiß	Vlies 1 Rolle
<b>100 mm breit</b>			
113411	einseitig aufbügelbar	rohweiß	Gewebe 1 Rolle
113413	einseitig aufbügelbar	transparent	Polyester 1 Rolle
(aufbügelbare Bänder mit Konfektionsbeschichtung zum Aufbügeln und Nachnähen)			
<b>Ösengleitring</b> 40 mm Ø, Kunststoff, für alle Ösen mit 40 mm Innen-Ø, auch für Flachösen (Art.-Nr. 318543-) Die Gleitringe reduzieren das Laufgeräusch auf Vorhangstangen und verhindern dabei auch Kratzer, die beim Gleiten von Metall auf Metall entstehen.			
317348	transparent	100 St. 1000 St.	
317353	silber, u.a. für nickel, edelstahl	100 St. 1000 St.	
317355	schwarz, u.a. für gun, brüniert	100 St. 1000 St.	





## Handösenstanze, komplett für ED-Ösen

(für Messing- und NIRO/Edelstahl-Ösen geeignet)

Art.-Nr.	Ösen-Innen-Ø	€/St.
318610	10 mm	
318613	12 mm	
318615	15 mm	
318620	20 mm	
318625	25 mm	
318629	29 mm	
318640	40 mm	
318666	66 mm	

## Handösenstanze, komplett für DIN-Ösen

(für Messing- und NIRO/Edelstahl-Ösen geeignet)

Art.-Nr.	Ausführung	€/St.
318608	DIN 8	
318611	DIN 10	
318612	DIN 12	
318616	DIN 16	
318618	DIN 18	
318636	DIN 36	

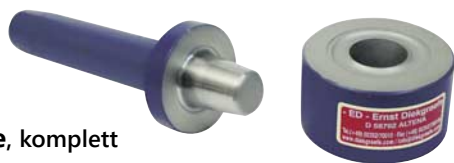

## Handösenstanze, komplett für B-Ösen

Art.-Nr.	Ausführung	€/St.
317401	5 mm für 317 814	
317500	B 0 = 8 mm	
317501	B 1 = 9 mm	
317502	B 2 = 10 mm	
317503	B 3 = 11 mm	
317504	B 4 = 12 mm	
317505	B 5 = 12,5 mm	
317506	B 6 = 13 mm	
317507	B 7 = 14 mm	
317508	B 8 = 15 mm	
317510	B 10 = 20 mm	
317512	B 12 = 24 mm	
317514	B 14 = 29 mm	



## Locheisen

rund

Art.-Nr.	Werkzeug-Ø / für Ösengröße	€/St.
316004	4 mm für 5 mm Ösen	
316006	6 mm für 7 mm Ösen	
316007	7 mm für 8 mm Ösen	
316008	8 mm für 9 mm Ösen	

Weitere Größen auf Seite W 90

319 505 – 510



## Rund-Stanzeisen

für Dekorationsösen und Scheiben

Art.-Nr.	Werkzeug-Ø / für Ösengröße	€/St.
319504	3 mm für 4 mm Ösen	
319505	4 mm für 5 mm Ösen	
319501	5 mm für 5 mm Ösen	
319506	6 mm für 7 mm Ösen	
319507	7 mm für 8 mm Ösen	
319508	8 mm für 9 mm Ösen	
319509	9 mm für 10 mm Ösen	
319510	10 mm für 11 mm Ösen	
319511	11 mm für 12 mm Ösen	
319512	12 mm für 13 mm Ösen	
319514	14 mm für B 8 Ösen	
319518	18 mm für 15 + 20 mm Ösen + NiRo-Öse 18 mm	
319522	22 mm für 24 mm Ösen	
319520	24 mm für NiRo-Öse 25 mm	
319524	28 mm für 29 mm Ösen	
319540	40 mm für 40 mm Ösen + NiRo-Öse 40 mm	
319556	56 mm für 50 mm Ösen	



## Schlaggriff für Rund-Stanzeisen

Art.-Nr.	Ausführung	€/St.
319588	für Rund-Stanzeisen bis 10 mm	
319589	für Rund-Stanzeisen 11 – 18 mm	
319590	für Rund-Stanzeisen 22 – 42 mm	
319591	für Rund-Stanzeisen 46 – 60 mm	

319 606

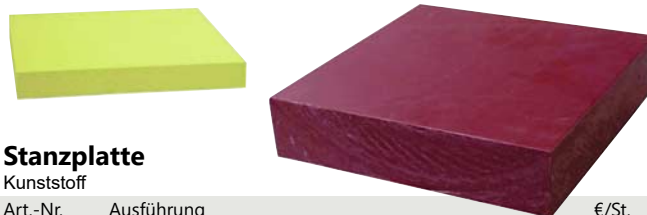

## Stanzplatte

Kunststoff

Art.-Nr.	Ausführung	€/St.
319606	16 x 8 x 2 cm	
319603	23 x 23 x 5 cm	



## Superkraft-Schonhammer, rückschlagfrei

mit Nylonköpfen, speziell für Handösenstanzen, Locheisen usw.

Art.-Nr.	Ausführung	€/St.
301555	50 mm Ø, 1.000 g	
301565	60 mm Ø, 1.700 g	
<b>Ersatzköpfe</b>		
301556	50 mm Ø	
301566	60 mm Ø	

Gerne beraten wir Sie bei der Ausrüstung Ihrer Maschinen. Für eine komplette Einrichtung bitte Angebot anfordern.



## Kniehebelpresse »ED 66«

Art.-Nr.	Ausführung	€/St.
319059	zur Verarbeitung von Ösen und Scheiben bis 40 mm, ohne Werkzeug	

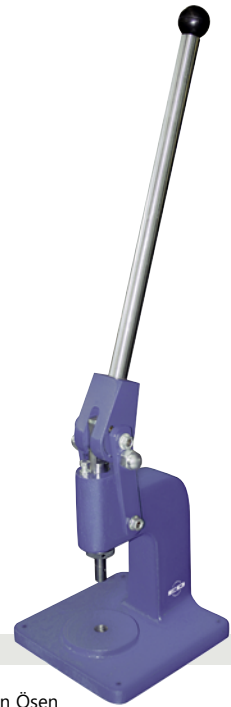

## Kniehebelpresse »ED 67«

Art.-Nr.	Ausführung	€/St.
319059-1	zum Stanzen und Pressen, zur Verarbeitung aller gängigen Ösen und Scheiben von 7 mm bis 50 mm, ohne Werkzeug	



## Stanz- und Presswerkzeuge »2 in 1«

Stanzen und Pressen ohne Werkzeugwechsel – hiermit werden nicht nur die Löcher in den Vorhangstoff gestanzt, sondern auch ohne Werkzeugwechsel die Ösen zusammengepresst, es entfällt dadurch das zeitaufwändige erneute Anlegen des Stoffes.

Art.-Nr.	Ausführung	€/St.
318831	für leichte bis mittelschwere Stoffe 29 mm Ø	
318842	40 mm Ø	
318820	auch für schwerere Stoffe, wie Wollfries 20 mm Ø	
318828	25 mm Ø	
318832	29 mm Ø	
318843	40 mm Ø	



## Pneumatische Ösenpressen

Stanzen und Pressen in einem Arbeitsgang, mit Fingerschutzeinrichtung, ohne Werkzeug

Art.-Nr.	Ausführung	€/St.
319034	»ED 11« für selbstschneidende Ösen bis 15 mm Ø, Werkzeuge 5 / 10 / 12 / 15 mm Ø verfügbar	
319036	»ED 12« für Ösen bis 40 mm Ø, Kombiwerkzeuge 25 / 29 / 40 mm Ø verfügbar	
319042	»ED 26« für Ösen bis 40 mm Ø	
319042-25	Werkzeug 25 mm Ø	
319042-40	Werkzeug 40 mm Ø	



## Kniehebelpresse »ED 45«

Art.-Nr.	Ausführung	€/St.
319040	zum Stanzen und Pressen, zur Verarbeitung aller gängigen Ösen und Scheiben von 7 mm bis 50 mm, ohne Werkzeug	





## Maschinen-Einsatzwerkzeuge für ED-Ösen

Art.-Nr.	Werkzeug-Ø = Ösen-Ø	€/St.
318705-1	5 mm Ø 1/4" Gewindeaufnahme	
318710	10 mm Ø	
318715	15 mm Ø	
318720	20 mm Ø auch für DIN 20	
318725	25 mm Ø	
318729	29 mm Ø	
318740	40 mm Ø	
318766	66 mm Ø	



## Maschinen-Einsatzwerkzeuge für DIN-Ösen

318708	DIN 8
318711	DIN 10
318712	DIN 12
318714	DIN 14
318716	DIN 16
318718	DIN 18
318720	DIN 20

## Maschinen-Einsatzwerkzeuge für B-Ösen

evtl. Adapterstück erforderlich – bitte anfragen

Art.-Nr.	Werkzeug-Ø / für Ösengröße	€/St.
317649	für 5 mm Ösen	
317651	B0 für 8 mm Ösen	
317652	B1 für 9 mm Ösen	
317601	B2 für 10 mm Ösen	
317654	B3 für 11 mm Ösen	
317655	B4 für 12 mm Ösen	
317656	B6 für 13 mm Ösen	
317657	B8 für 15 mm Ösen	
317658	B10 für 20 mm Ösen	

## Maschinen-Einsatzwerkzeuge für Flachösen

318743	40 mm Ø für Flachösen 318543-xx
--------	---------------------------------



318 910 – 929



318 940



## Maschinen-Stoffstanzeisen für ED-Ösen

Art.-Nr.	Werkzeug-Ø = Ösen-Ø	€/St.
318910	10 mm Ø auch für DIN 10	
318912	12 mm Ø auch für DIN 12	
318914	14 mm Ø auch für DIN 14	
318915	15 mm Ø auch für DIN 16	
318918	18 mm Ø auch für DIN 18	
318920	20 mm Ø auch für DIN 20	
318925	25 mm Ø	
318929	29 mm Ø	
318940	40 mm Ø	
318950	50 mm Ø	
318966	66 mm Ø	

## Maschinen-Stoffstanzeisen für B-Ösen

evtl. Adapterstück erforderlich – bitte anfragen

Art.-Nr.	Werkzeug-Ø / für Ösengröße	€/St.
319505	4 mm für 5 mm Ösen	
319506	6 mm für 7 mm Ösen	
319507	7 mm für 8 mm Ösen	
319508	8 mm für 9 mm Ösen	
319509	9 mm für 10 mm Ösen	
319510	10 mm für 11 mm Ösen	
319511	11 mm für 12 mm Ösen	
319512	12 mm für 13 mm Ösen	
319514	14 mm für 15 mm Ösen	
319518	18 mm für 20 mm Ösen	
319522	22 mm für 24 mm Ösen	
319524	28 mm für 29 mm Ösen	



### Ringfeder-Druckknöpfe

Art.-Nr.	Ausführung	VE	€
317701	4-tlg. (Kappe, Federteil, Kugelteil, Niet), 15 mm Ø, zum Nieten, Messing vernickelt	100 St.	
317702	4-tlg., 15 mm Ø, zum Nieten 10 Satz SB-verpackt, komplett mit Werkzeug	10 Karten	
317703	wie Art.-Nr. 317 701, jedoch mit <b>Kappen altmessing</b>	100 St.	
317704	wie Art.-Nr. 317 701, jedoch mit <b>Kappen brüniert</b>	100 St.	
317709	wie Art.-Nr. 317 701, jedoch mit <b>Kappen schwarz</b>	100 St.	
317708	wie Art.-Nr. 317 701, jedoch <b>aufgebördelte Montierhäuse</b>	100 St.	
317705	wie Art.-Nr. 317 701, jedoch zur <b>Herstellung von Wendekissen</b>	100 St.	
317701-17	Öse, Messing vernickelt, für Wendekissen, zur Verbindung von 2 Kugelteilen	100 St.	
338309	Hohl Niet, Größe 309, MS vernickelt, für Wendekissen, zur Verbindung von 2 Federteilen	250 St.	



### Ringfeder-Druckknöpfe

mit Schraube

Art.-Nr.	Ausführung	VE	€
317700	4-tlg. (Kappe, Federteil, Kugelteil, Holzschraube) 15 mm Ø, Messing vernickelt	100 St.	
317706	wie Art.-Nr. 317 700, jedoch mit <b>Kappen altmessing</b>	100 St.	
317707	wie Art.-Nr. 317 700, jedoch mit <b>Kappen brüniert</b>	100 St.	
317712	wie Art.-Nr. 317 700, jedoch mit <b>Kappen schwarz</b>	100 St.	
116200	Spezial-Spaxschraube, 4 x 16 mm, Vollgewinde	200 St.	



### Druckknopf-Einzelteile 15 mm Ø

Art.-Nr.	Ausführung	VE	€
317701-100	Druckknopf-Kappe, vernickelt	100 St.	
317701-101	Druckknopf-Kappe, altmessing	100 St.	
317701-102	Druckknopf-Kappe, brüniert	100 St.	
317701-103	Druckknopf-Kappe, schwarz	100 St.	
317701-11	Druckknopf-Federteil, Messing vernickelt	100 St.	
317701-12	Druckknopf-Kugelteil, MS vernickelt Messing vernickelt	100 St.	
317701-13	Druckknopf-Niet 6 mm, Messing vernickelt, Niethalslänge 6 mm	100 St.	
317701-16	Druckknopf-Niet 8 mm, Messing vernickelt, Niethalslänge 8 mm	100 St.	
317708-12	Kugelteil mit geschlossener Rückseite, für Cabrioverdecke geeignet	100 St.	



### Druckknopf-Werkzeug

Art.-Nr.	Ausführung	€/VE
317710	Werkzeugsatz 3-tlg. für Art. 317 701	
317711	Zusatzeinschlagwerkzeug für Art. 317 705, in Verbindung mit Art.-Nr. 317 710 zur Herstellung von Wendekissen	

Maschinenwerkzeuge auf Seite W 70



### Druckknöpfe

Mit Stoff bezogene Druckknöpfe, speziell für Wendekissen

Art.-Nr.	Ausführung	VE	€
	Komplett, mit kundeneigenem Stoff bezogen		
0320028-2	Druckknopf-Kugelteil 28"	1 St.	
0320028-4	Druckknopf-Federteil 28"	1 St.	
0320044-4	Druckknopf-Federteil 44"	1 St.	
	Einzelteile		
317714-28	Druckknopf-Federteil 28", 2-tlg.	100 St.	
317714-44	Druckknopf-Federteil 44", 2-tlg.	100 St.	
317613	Kernstück für bezogene Druckknopf-Federteile 28", (zu verwenden im Einsatzwerkzeug f. Knopfteile 319128)		
317616	Kernstück für bezogene Druckknopf-Federteile 44", (zu verwenden im Einsatzwerkzeug f. Knopfteile 319144)		



### Ringfeder-Druckknöpfe

Edelstahl rostfrei V2A

Art.-Nr.	Ausführung	VE	€
317720	4-tlg. (Kappe, Federteil, Kugelteil, Niet) 15 mm Ø, zum Nieten	100 St.	
317720-100	Druckknopf-Kappe	V2A	100 St.
317720-11	Druckknopf-Federteil	V2A	100 St.
317720-12	Druckknopf-Kugelteil	V2A	100 St.
317720-13	Druckknopf-Niet 6 mm, Niethalslänge 6 mm	V2A	100 St.



### Q-SNAP

Druckknöpfe Edelstahl rostfrei V4A, seewasserbeständig

Schnellverschluss mit Spannfunktion, der wie ein normaler Druckknopf funktioniert. Der Clou: das Federteil auf der Unterseite des Stoffes hat einen Außenring und das Kugelteil einen Zapfen mit Haken, den Spanner. Diese Kombination ergibt eine sichere Befestigung, die sich auch durch das Strecken des Stoffes nicht löst, der Haken muss dabei in die Zugrichtung des Stoffes zeigen.



### Q-SNAP mit Niet

Spannungsfreie Druckknopfbefestigung  
Edelstahl rostfrei V4A, seewasserbeständig

Art.-Nr.	Ausführung	VE	€
317730	ED-SNAP Druckknopf 4-tlg. (Kappe 15 mm Ø, Federteil mit Außenring, Kugelteil mit Spanner, Niet)	V4A	10 St.
Mengenrabatt ab 3 VE 20 %			
317730-100	Kappe, 15 mm Ø	V4A	100 St.
317730-11	Federteil mit Außenring, 23 mm Ø	V4A	100 St.
317730-12	Kugelteil mit Spanner, 13 x 20 mm	V4A	100 St.
317730-13	Niet, Niethalslänge 6 mm, 13 mm Ø	V4A	100 St.



### Q-SNAP mit Schraube

Spannungsfreie Druckknopfbefestigung  
Edelstahl rostfrei V4A, seewasserbeständig

Art.-Nr.	Ausführung	VE	€
317731	Druckknopf 4-tlg. (Kappe 15 mm Ø, Federteil mit Außenring, Kugelteil mit Spanner, Schraube)	V4A	10 St.
317730-14	Schraube, 4,2 x 16 mm, Vollgewinde	V4A	100 St.
317730-1	ED-SNAP Installationshilfe / Kugelteil-Halter		
091148	ED-SNAP Musterkarte		

Drehwirbel



Öse und Scheibe

### Drehverschlüsse

Höhe 8 mm, Ø 15,5 x 8,5 mm

Art.-Nr.	Ausführung	VE	€
317550	Komplett, Drehwirbel, Ösen und Scheiben Messing vernickelt	100 St.	
317551	Ösen und Scheiben, oval, für Drehverschlüsse Messing vernickelt	100 St.	
317552	Drehwirbel, für Drehverschlüsse, Höhe 8 mm Messing vernickelt	100 St.	

317560



317555



### Handösenstanze

für Drehverschlüsse

Art.-Nr.	Ausführung	€/St.
317555	15,5 x 8,5 mm	
317560	Locheisen für Drehverschlüsse 15,5 x 8,5 mm	



### LOXX Sicherheitsverschluss

Art.-Nr.	Ausführung	VE	€/St.
317715	LOXX Schnellverschluss, Kugelteil mit Holzschraube, 4,7 x 16 mm, 3-tlg. + Werkzeug, Messing vernickelt	1 St.	
Mengenrabatt ab 10 Stück 10 %   ab 100 Stück 20 %			



### LOXX Sicherheitsverschluss

Edelstahl rostfrei, seewasserbeständig

Art.-Nr.	Ausführung	VE	€/St.
317715-N	LOXX Schnellverschluss Edelstahl, Kugelteil mit Holzschraube, 4,2 x 16 mm, 3-tlg. + Werkzeug	1 St.	
317716	Kugelteil, Edelstahl, mit Gewindeschraube M5 x 10 mm und Sechskantmutter	1 St.	

Weitere LOXX Einzelteile auf Anfrage!

Mengenrabatt ab 10 Stück 10 % | ab 100 Stück 20 %

## Hohlrieten

Abbildung in Originalgröße



Abmessungen in mm

Niet	Kappe Ø	Oberteil		Unterteil	
		Schaftlänge	Schaft Ø	Schaftlänge	Niet Ø
304	5,0	2,8	3,0	5,0	4,8
306	5,6	2,8	3,3	6,5	6,5
309	9,2	3,2	3,8	8,0	7,5
411	11,0	3,0	3,9	11,0	10,0
823	13,0	6,0	4,6	11,6	11,6

338 411-1



## Hohlrieten

Messing vernickelt

Art.-Nr.	Ausführung	VE	€/St.
338304	304		250 St.
338306	306		250 St.
338309	309		250 St.
338411	411		250 St.
338411-1	411 Doppelkopfrieten (Unterteil geschlossen)		250 St.
338823	823		250 St.

## Hohlrieten

Messing gelb

Art.-Nr.	Ausführung	VE	€/St.
338844	304		250 St.
338847	309		250 St.

## Hohlrieten

Messing schwarz

Art.-Nr.	Ausführung	VE	€/St.
338856	411		250 St.
338857	823		250 St.

Mengenrabatt ab 500 Stück 10 % | ab 1.000 Stück 20 %

Maschinenwerkzeuge für Hohlrieten

– siehe Seite W 70 –



## Hohlrietendöpper

(Kopfmacher)

Art.-Nr.	Kopf-Ø	€/St.
317922	5 mm für Niet 304	
317923	6 mm für Niet 306	
317924	10 mm für Niet 309	
317925	11 mm für Niet 411	
317926	13 mm für Niet 823 + 824	

## Ösen-/Kordelklammerzange

Mit dieser Zange und einem Maschinenwerkzeug lassen sich Kordelklammern, Hohlrieten, Ösen bis 10 mm (B2) und Drückknöpfe befestigen.



Art.-Nr.	Ausführung	€/St.
317810	Zange mit M6 Gewinde für Einsatzwerkzeuge	
317800	Zange mit Einsatzwerkzeug für Kordelklammern	

## Kordelklammern

Art.-Nr.	Ausführung	VE	€/VE
317801	Eisen vernickelt ca. 15,0 mm breit	1.000 St.	
317803	Eisen vernickelt ca. 10,5 mm breit	1.000 St.	

Maschinenwerkzeug für Kordelklammern – siehe Seite W 70 –



## Blindniet-Sortiment

Art.-Nr.	Ausführung	VE	€/St.
317900	• 1 Handnietzange, mit Mundstücken, 2 – 5 mm • 100 Alu-Blindnieten, sortiert		
317901	Alu-Blindnieten 3 x 6 mm	100 St.	
317902	3 x 8 mm	100 St.	
317903	4 x 6 mm	100 St.	
317904	4 x 12 mm	100 St.	

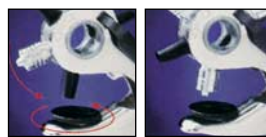

## Revolver-Loch- und Ösenzange

kombiniert, mit Kunststoff-Griffen

Art.-Nr.	Ausführung	VE	€/St.
317818	für Ösen 4,0 + 5,5 mm Ø		
317816	Metallösen 4,0 mm Ø	200 St.	
317817	Metallösen 5,5 mm Ø	100 St.	

für Ringfeder-Drückknöpfe

317701	
317703	
317704	
317709	



## Drückknopf-Nietpresszange

mit Hebel für 70 % Kraftersparnis, mit Kunststoff-Griffen  
Die mobil einsetzbare Presszange eignet sich besonders überall dort, wo eine stationäre Presse nicht einsetzbar ist, z.B. bei der Bearbeitung von Kabrierverdecken.

Art.-Nr.	Ausführung	€/St.
317819	für Ringfeder-Drückknöpfe 15 mm Ø mit Niet	



### Riemenahle



Art.-Nr.	Ausführung	€/St.
313009	90 mm	

### Sattlernähahle

flach



Art.-Nr.	Ausführung	€/St.
313104	40 mm	
313105	50 mm	
313106	60 mm	
313107	70 mm	
313108	80 mm	

### Sattlernähahle

rund



Art.-Nr.	Ausführung	€/St.
313205	50 mm	
313206	60 mm	
313207	70 mm	
313208	80 mm	
313209	90 mm	
313210	100 mm	

### Selettable



Art.-Nr.	Ausführung	€/St.
313216	60 mm	
313217	70 mm	
313218	80 mm	
313219	90 mm	

### Kantenzieher



Art.-Nr.	Ausführung	€/St.
313540	1 + 3 mm	
313541	2 + 4 mm	

C. S. OSBORNE & CO.

### Allgemeiner Kantenzieher 125 – Gr.2



Art.-Nr.	Ausführung	€/St.
360073	zum Abrunden und Abschrägen von Riemenrändern	

C. S. OSBORNE & CO.

### Kantenzieher 127 – Gr.2



Art.-Nr.	Ausführung	€/St.
360074	zum Abrunden von Ledersäumen	

### Riemenahlenheft

flach



Art.-Nr.	Ausführung	€/St.
313000-1	80 mm	
313000-2	100 mm	

### Wassepatentheft

mit Messingkeil



Art.-Nr.	Ausführung	€/St.
313309	90 mm	

### Schraub-Ahlenheft

mit Spannhülse



Art.-Nr.	Ausführung	€/St.
313320	110 mm	

### Schraubheft

für Polsterknopf-Einzieh- und Schubnadel



Art.-Nr.	Ausführung	€/St.
318152	150 mm	

C. S. OSBORNE & CO.

### Automatik Ahle 413



Art.-Nr.	Ausführung	€/St.
360079	zum Nähen von Leder, Segeltuch und ähnlichen Materialien, auch für Reparaturarbeiten. Vor dem Griff befindet sich eine Rolle Zwirn, im Griff der Schlüssel und eine gebogenen Nadel.	

0360079-1 Ersatznadel

C. S. OSBORNE & CO.

### Ventilator-Siebösen Gr. 1

zum Belüften von Polstermöbeln usw.



Art.-Nr.	Ausführung	VE	€/VE
360080	Ösen und Scheiben aus Messing	144 Stück	
360081	Ösenstanze für Siebösen	1 Stück	

Für den Stoff wird das Henkellocheisen 19 mm Ø (316 019) benötigt.

C. S. OSBORNE & CO.

### Ventilator-Locher 622



Art.-Nr.	Ausführung	€/St.
360067	zum Stanzen von Lüftungslöchern	

C. S. OSBORNE & CO.

### Schneidplatte 603



Art.-Nr.	Ausführung	€/St.
360068	254 x 245 x 13 mm, aus elastischem Vinyl, lange Lebensdauer	

### Reifelh Holz

Art.-Nr.	Ausführung	€/St.
313510	mit Knochenauflage	
313512	Holz	

### Sattler-Spitzknochen + Falzbein (Knochen)

Art.-Nr.	Ausführung	Länge	€/St.
313530	Sattler-Spitzknochen, gerade	ca. 160 mm	
313520	Falzbein (Knochen), gebogen	ca. 200 mm	

### Sattler-Spitzknochen + Falzbein (Teflon)

äußerst haftungsresistent und hitzebeständig

Art.-Nr.	Ausführung	Länge	€/St.
313534	Teflon-Spitzknochen, gerade, spitz	160 mm	
313533	Teflon-Falzbein, extra stabil, abgerundet	160 mm	

C. S. OSBORNE & CO.

### Lederhobel 925

Art.-Nr.	Ausführung	VE	€/VE
360048	zum Ausschälen von dickem Material, wie z.B. Leder- und Schaumstoffrücken		
360049	Ersatzklingen	100 Stück	

### Lederhobel

Art.-Nr.	Ausführung	€/St.
313701	25 mm Messerbreite	

### Lochisenhalter + Stanzeisen

Art.-Nr.	Ausführung	€/St.
316200	Lochisenhalter, 155 mm lang	
316216	Stanzeisen 16 mm Ø	
316220	Stanzeisen 20 mm Ø	
316225	Stanzeisen 25 mm Ø	
316230	Stanzeisen 30 mm Ø	
316240	Stanzeisen 40 mm Ø	

316 154

### Lochisen-Satz mit Halter, im Koffer

Art.-Nr.	Ausführung	€/VE
316153	11-tlg., Lochpfeifen 3 bis 20 mm Ø: 3-4-6-8-10-12-14-16-18-20 mm	
316155	16-tlg., Lochpfeifen 3 bis 30 mm Ø: 3-4-6-8-10-12-14-16-18-20-22-24-26-28-30 mm	
316156	40-tlg., inkl. Zentrierspitze, Lochpfeifen 2 bis 50 mm Ø: 2-3-4-5-6-7-8-9-10-12-14-16-18-20-22-24-26-28-30-32-34-36-38-40-42-44-46-48-50 mm	
316154	Zentrierspitze, federnd, ab 12 mm Ø	

Ventilator-Locher und Siebösen auf der vorherigen Seite!

W 90

### Lochisen, rund

Art.-Nr.	Ausführung	€/St.
316001	1 mm Ø	
316002	2 mm Ø	
316003	3 mm Ø	
316004	4 mm Ø	
316005	5 mm Ø	
316006	6 mm Ø	
316007	7 mm Ø	
316008	8 mm Ø	
316009	9 mm Ø	
316010	10 mm Ø	
316152	Satz Lochisen 9-teilig im Holzständer 2   3   4   5   6   7   8   9   10 mm Ø	

### Henkellochisen, rund

Art.-Nr.	Ausführung	€/St.
316011	11 mm Ø	
316012	12 mm Ø	
316013	13 mm Ø	
316014	14 mm Ø	
316015	15 mm Ø	
316016	16 mm Ø	
316017	17 mm Ø	
316018	18 mm Ø	
316019	19 mm Ø	
316020	20 mm Ø	
316022	22 mm Ø	
316024	24 mm Ø	
316025	25 mm Ø	
316026	26 mm Ø	
316028	28 mm Ø	
316030	30 mm Ø	
316032	32 mm Ø	
316033	33 mm Ø	
316034	34 mm Ø	
316036	36 mm Ø	
316038	38 mm Ø	
316040	40 mm Ø	
316042	42 mm Ø	
316046	46 mm Ø	
316050	50 mm Ø	
316055	55 mm Ø	
316056	56 mm Ø	
316060	60 mm Ø	
316062	62 mm Ø	
316066	66 mm Ø	
316070	70 mm Ø	
316072	72 mm Ø	
316151	Satz Henkellochisen 9-teilig im Holzständer 3   5   7   8   10   11   13   16   19 mm Ø	

### Kappenlochisen

Art.-Nr.	Ausführung	€/St.
316124	6 x 3 mm	
316119	9 x 4 mm	
316127	10 x 2 mm	
316130	10 x 4 mm	
316106	10 x 5 mm	
316108	12 x 5 mm	
316131	14 x 2 mm	
316121	18 x 2 mm	
316114	18 x 4 mm	
316115	20 x 4 mm	
316122	24 x 4 mm	
316116	24 x 6 mm	

Weitere Größen auf Anfrage lieferbar.



340 033



### Riemenschneidmaschine

aus Messing

Art.-Nr.	Ausführung	€/St.
340032	mit einem Messer, 150 mm Schnittbreite, weitere Breiten auf Anfrage!	
340033	Schneidmesser für Riemenschneidmaschine	

C. S. OSBORNE & CO.



### Spaltmaschine 86

Art.-Nr.	Ausführung	€/St.
360071	robuster, gusseisener Rahmen	
313711	Ersatz-Messer für Spaltmaschine	



### Aufrauhbürste

Art.-Nr.	Ausführung	€/St.
313720	reingt und raut auf	



### Prikmaschine

Art.-Nr.	Ausführung	Zahnabstand	€/St.
313750	mit 2 Rädchen	3,85 mm	
313750-1	mit 1 Rädchen	3,85 mm	
313751	Ersatzrädchen grob gezahnt	2,70 mm	
313752	Ersatzrädchen fein gezahnt	2,25 mm	



### Schlagzahlen-Satz

Art.-Nr.	Ausführung	€/Set
340090	im Kunststoffkasten Zahlen 0 – 9, Zahlenhöhe 5 mm weitere Zahlengrößen auf Anfrage	
340095	Schlagbuchstaben-Satz im Kunststoffkasten Buchstaben A – Z, Buchstabengröße 5 mm weitere Buchstabengrößen auf Anfrage	



### Spitzzirkel

Art.-Nr.	Ausführung	€/St.
340040	ohne Stellbogen 200 mm	
340050	mit Stellbogen 200 mm	
340055	mit Stellbogen 200 mm, mit Bleistifthalter	

Weitere Größen auf Anfrage



### Lederkreisschneider

Art.-Nr.	Ausführung	€/St.
340020	bis 40 cm Ø	
340021	Ersatzmesser für Lederkreisschneider	



### Hand-Kreisschneider 4 – 22 cm Ø

Art.-Nr.	Ausführung	€/St.
303440	mit Rollschneidklinge 18 mm Ø	
303441	Rollschneidklinge für Kreisschneider	2 Stück



334 100



334 111

### Teppichrundschnneider

Art.-Nr.	Ausführung	VE	€/St.
334100	4 – 21 cm Ø, komplett mit Klinge		
334101	Ersatzklingen für Art. 334 100	10 Stück	
334111	3 – 16 cm Ø, »DeLuxe«		
334112	Ersatzklingen für Art. 334 111	10 Stück	



### Profi-Stangenzirkel

Art.-Nr.	Ausführung	€/St.
340041	Aluminium, 50 cm lang, bis 100 cm Ø	
340042	Verlängerung aus Aluminium, 100 cm lang	



### Teppichahle + Sattlerpfriemen

Art.-Nr.	Ausführung	€/St.
315000	6 x 100 mm, Vorstecher/Teppichahle mit Kunststoffheft	
315024	6 x 95 mm, Vorstecher/Teppichahle mit Holzheft	
kü123275	6 x 95 mm, Sattlerpfriemen mit Holzheft	
315002	8 x 100 mm, Sattlerpfriemen mit Kunststoffheft	



### Vorstecher

Art.-Nr.	Ausführung	€/St.
315018	4 x 65 mm, Vierkantklinge mit Kunststoffheft	
315001	6 x 100 mm, Vierkantklinge mit Kunststoffheft	
315025	6 x 100 mm, Vierkantklinge mit Holzheft	
kü123277	6 x 95 mm, Vierkantklinge mit Holzheft	
315016	8 x 100 mm, Vierkantklinge mit Kunststoffheft	



### Vorstecher / Ahle, rund

Art.-Nr.	Ausführung	€/St.
315003	3 x 30 mm, mit Holzheft und Schlagkappe	
315019	4 x 65 mm, mit Kunststoffheft	

C. S. OSBORNE & CO.

### Ahle 4

mit robustem Kunststoffheft

Art.-Nr.	Klingenlänge	Klingen-Ø	€/St.
360001	90 mm Klingenlänge	5,5 mm Ø	
360077	115 mm Klingenlänge	7,2 mm Ø	
360078	140 mm Klingenlänge	11,2 mm Ø	

C. S. OSBORNE & CO.

### Allzweck-Ahle 18

Art.-Nr.	Ausführung	€/St.
360002	mit gehärteter Spitze, sehr praktisch an schwer zugänglichen Stellen	

### Kedereinzieher

mit Hakenklinge, rund

Art.-Nr.	Ausführung	€/St.
315009	3,5 x 90 mm Klinge, mit Kunststoffheft	



### Tacksheber (Nagelheber, Geißfuß)

Art.-Nr.	Ausführung	€/St.
315015	180 mm lang, schmal	
315013	180 mm lang, breit	

### Nagelheber / Geißfuß

Art.-Nr.	Ausführung	€/St.
315017	Klaue rund gebogen, mit Kunststoffheft	



### Nagelheber

Klinge aus CV-Stahl, brüniert

Art.-Nr.	Ausführung	€/St.
315006	mit Holzheft	
315005	mit Holzheft und Schlagring	

### Nagelheber

Art.-Nr.	Ausführung	€/St.
315010	mit Schlagring und Holzheft	
315032	Ersatzholzheft	

C. S. OSBORNE & CO.

### Nagelheber 761/1

»Geißfuß«

Art.-Nr.	Ausführung	€/St.
kü123122	mit einfachem Holzheft	

C. S. OSBORNE & CO.

### Nagelheber 202

Art.-Nr.	Ausführung	€/St.
360018	165 mm lang, Klingenlänge 70 mm, mit Kunststoffheft	

### Nagelheber

Art.-Nr.	Ausführung	€/St.
315011	mit schlagfestem Kunststoffheft	

### Nagelheber

Art.-Nr.	Ausführung	€/St.
315012	Klinge aus CV-Stahl, brüniert, mit Kunststoffheft	

### Losschlageisen

Art.-Nr.	Ausführung	€/St.
315020	mit Holzheft	



C. S. OSBORNE & CO.

### Losschlageisen 402

Art.-Nr.	Ausführung	€/St.
360036	210 mm lang, 15 mm Schnittbreite, mit schlagfestem Kunststoffgriff	



C. S. OSBORNE & CO.

### Losschlageisen mit Klaue 402.5

Art.-Nr.	Ausführung	€/St.
360037	mit schlagfestem Kunststoffgriff, auch als Nagelheber verwendbar	



### Losschlageisen

Art.-Nr.	Ausführung	€/St.
315022	mit Schlitz und Holzheft	
315033	Ersatzholzheft für Losschlageisen	



### Heftklammern- und Ziernagelentferner

Art.-Nr.	Ausführung	€/St.
315008	Vierkant (45 Grad), für alle Klammergrößen verwendbar	



C. S. OSBORNE & CO.

### Heftklammern- und Ziernagelentferner 120.5

Art.-Nr.	Ausführung	€/St.
360014	Spitzen extra hart, für alle Klammergrößen verwendbar, auch bei hartem Holz	



331 701 331 701-1



331 700



### Heftklammern-Entferner

für sämtliche Heftklammern

Art.-Nr.	Ausführung	€/St.
331700	mit spitzer Klinge	
331700-1	mit breiter Klinge	
331701	Ersatzklinge spitz	
331701-1	Ersatzklinge breit	

### Heftklammern-Entferner

Rapid 3, vernickelt

Art.-Nr.	Ausführung	€/St.
331711	mit Kunststoff-Handgriff und beweglicher Klinge	



### Heftklammern-Entferner

Durchgehende Klinge + Holzheft

Art.-Nr.	Ausführung	€/St.
315007	Klinge aus CV-Stahl, brüniert, mit Schaufel-/Skispitze	



### Heftklammern-Entferner 1066

Art.-Nr.	Ausführung	€/St.
360066	ca. 200 mm lang, geschmiedete Klinge	



### Heftklammern-Entferner

vernickelt, mit Kunststoffheft

Art.-Nr.	Ausführung	€/St.
331704	ca. 170 mm lang	



### Heftklammern-Entfernungszange

mit gebogener Nase, kunststoffbeschichtete Griffe

Art.-Nr.	Ausführung	€/St.
360046	ca. 160 mm lang	



### Original LASCA

### Heftklammern-Entfernungszange

mit Zangenöffnungsfeder

Art.-Nr.	Ausführung	€/St.
331708	zum Entfernen sämtlicher Heftklammern, Griffe abgewinkelt und kunststoffbeschichtet	



**Stoff- / Gurt-Anziehzange**

Art.-Nr.	Ausführung	€/St.
302451	185 mm lang, Maulbreite 58 mm, mit Hammerkopf als Hebel zur Erhöhung der Spannung	

C. S. OSBORNE & CO.

**Gurtspanner 255**

Art.-Nr.	Ausführung	€/St.
360025	aus Holz	

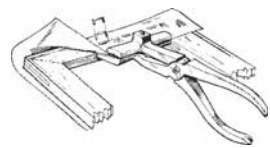

C. S. OSBORNE & CO.

**Gurtspannzange 249**

Art.-Nr.	Ausführung	€/St.
360069	mit parallel herausragenden Füßen	



C. S. OSBORNE & CO.

**Hebelgurtspanner 253**

Art.-Nr.	Ausführung	€/St.
360024	aus Holz	



C. S. OSBORNE & CO.

**Gurtspannzange 250**

Art.-Nr.	Ausführung	€/St.
360023	mit Hammerkopf	



C. S. OSBORNE & CO.

**Gummi- und Elastikgurtspanner 263**

Art.-Nr.	Ausführung	€/St.
360029	zum Spannen von Gurten	

340 070



340 071



**Gurtspanner**

Art.-Nr.	Ausführung	€/St.
340070	aus Kunststoff, unzerbrechlich	
340071	aus Holz	



### Kreuzschlitz-Schraubendreher mit 2K-Griff

Sechskantklinge mit Sechskantansatz, für Pozidriv-Schrauben

Art.-Nr.	Kreuzschlitzgröße:	Klingenlänge:	€/VE
310540	PZ 0, mit Rundklinge	60 mm	
310541	PZ 1	80 mm	
310542	PZ 2	100 mm	
310543	PZ 3	150 mm	

310545 1 Satz komplett, 4-tlg.: Größe PZ 0 – 3



### Kreuzschlitz-Schraubendreher mit 2K-Griff

Sechskantklinge mit Sechskantansatz, für Phillips-Schrauben

Art.-Nr.	Kreuzschlitzgröße:	Klingenlänge:	€/VE
310530	PH 0, mit Rundklinge	60 mm	
310531	PH 1	80 mm	
310532	PH 2	100 mm	
310533	PH 3	150 mm	

310535 1 Satz komplett, 4-tlg.: Größe PH 0 – 3



### Werkstatt-Schraubendreher mit 2K-Griff

Sechskantklinge mit Sechskantansatz, für Langschlitz-Schrauben

Art.-Nr.	Klingenstärke x Breite:	Klingenlänge:	€/VE
310503	0,6 x 3,5 mm	75 mm	
310504	0,8 x 4,5 mm	90 mm	
310505	1,0 x 5,5 mm	100 mm	
310507	1,2 x 6,5 mm	125 mm	
310508	1,2 x 8,0 mm	150 mm	

310501 1 Satz komplett, 5-tlg.: Größe 3,5 – 8,0 mm



### Torx-Schraubendreher mit 2K-Griff

Art.-Nr.	Klingengröße:	Klingenlänge:	€/St.
310606	T 6	50 mm	
310608	T 8	60 mm	
310610	T 10	80 mm	
310615	T 15	80 mm	
310620	T 20	100 mm	
310625	T 25	100 mm	
310630	T 30	115 mm	



### Schraubendrehersatz mit 2K-Griff

6-tlg.

Art.-Nr.	Ausführung	€/VE
310502	• je ein Schraubendreher: 3,5 x 75 4,5 x 90 5,5 x 100 6,5 x 125 PH 1 x 80 PH 2 x 100	



### Kreuzschlitz-Schraubendreher mit Holzgriff

Durchgehende Rundklinge mit Sechskantansatz, geschmiedet, Griff mit Lederkappe

Art.-Nr.	Kreuzschlitzgröße:	Klingenlänge:	€/St.
310307	PZ 1	80 mm	
310308	PZ 2	100 mm	



### Kreuzschlitz-Schraubendreher mit Holzgriff

Durchgehende Rundklinge mit Sechskantansatz, geschmiedet, Griff mit Lederkappe

Art.-Nr.	Kreuzschlitzgröße:	Klingenlänge:	€/St.
310207	PH 1	80 mm	
310205	PH 2	100 mm	
310208	PH 3	150 mm	



### Werkstatt-Schraubendreher mit Holzgriff

Durchgehende Rundklinge mit Sechskantansatz, geschmiedet, Griff mit Lederkappe

Art.-Nr.	Klingenstärke x Breite:	Klingenlänge:	€/VE
310003	0,6 x 3,5 mm	75 mm	
310004	0,8 x 4,5 mm	90 mm	
310005	1,0 x 5,5 mm	100 mm	
310007	1,2 x 7,0 mm	125 mm	
310009	1,6 x 9,0 mm	150 mm	
310010	1,6 x 10,0 mm	175 mm	
310012	2,0 x 12,0 mm	200 mm	
310014	2,5 x 14,0 mm	250 mm	

310050 1 Satz komplett, 7-tlg.: Größe 3,5 – 12,0 mm



### VDE Kreuzschlitz-Schraubendreher

Klinge isoliert



Art.-Nr.	Kreuzschlitzgröße:	Klingenlänge:	€/St.
310670	PH 0	60 mm	
310671	PH 1	80 mm	
310672	PH 2	100 mm	
310673	PH 3	150 mm	



### VDE Werkstatt-Schraubendreher

Klinge isoliert



Art.-Nr.	Klingenstärke x Breite:	Klingenlänge:	€/St.
310651	0,4 x 2,5 mm	75 mm	
310652	0,5 x 3,0 mm	100 mm	
310653	0,8 x 4,0 mm	100 mm	
310655	1,0 x 5,5 mm	125 mm	
310656	1,2 x 6,5 mm	150 mm	



### VDE Schraubendreher-Satz ATHLET

Klinge isoliert, 7-tlg.



Art.-Nr.	Ausführung	€/VE
kü131640	• je ein Schraubendreher: 2,5 x 75 3,5 x 100 5,5 x 125 6,5 x 150 PH 1 x 80 PH 2 x 100 • ein Spannungsprüfer	



### Kurzer Schraubendreher »STUBBY«

Art.-Nr.	Klinge:	Klingenlänge:	€/St.
310410	6,5 mm	Langschlitz 25 mm	
310412	PH 1	Kreuzschlitz 25 mm	
310411	PH 2	Kreuzschlitz 25 mm	
310428	PZ 1	Pozi Drive 25 mm	
310427	PZ 2	Pozi Drive 25 mm	
310417	T 20	Torx 25 mm	
310418	T 25	Torx 25 mm	



### Makita »STUBBY« Schraubendreher

Bithalter mit 1/4" Bits – PH 1+2+3 und PZ 1+2+3

Art.-Nr.	Ausführung	€/St.
MAP-84159	• Kompakter Schraubendreher – Gesamtlänge: 57 mm (65 mm mit Bit) • Bit-Handhalter mit starken Neodym Magneten – besonders langlebig und robust	



### Alu-Mini-Schraubendreher

Gesamtlänge nur 30 mm  
Bestens geeignet für schwer zugängliche Stellen, die häufig bei der Montage von Stilgarnituren auftreten.

Art.-Nr.	Inbusgröße:	€/VE
310413	SW 2,0	
310414	SW 2,5	
310415	SW 3,0	
310416	Inbus-Set komplett mit SW 2,0 + 2,5 + 3,0	



### VDE-Spannungsprüfer

bis 250 Volt, GS

Art.-Nr.	Klingenbreite:	Klingenlänge:	€/St.
310420	3,0 mm	60 mm	
310421	3,5 mm	100 mm	

### Berührungsloser Spannungstester

12 bis 1.000 Volt

Art.-Nr.	Ausführung	€/St.
310423	erkennt Wechselspannungen ohne Stromfluss, inkl. 2 Batterien (AAA)	



### Schraubendreher-Vario-System

Vielseitigkeit, geringes Gewicht und geringer Platzbedarf sind die Vorteile dieses Systems. Abmessung der Sechskantklingen: 6 x 175 mm.



### VARIO-Handgriff

Art.-Nr.	Ausführung	€/St.
310572	2-K Griff, mit 10 mm Schlüsselhilfe	



### VARIO Klingenbits

Art.-Nr.	Spitze 1	Spitze 2	€/St.
310551	Schlitz 4 x 0,6	Schlitz 6 x 1,0	
310552	Schlitz 5 x 0,8	Schlitz 7 x 1,2	
310553	Kreuzschlitz PH 1	Schlitz 4 x 0,6	
310554	PH 2	6 x 1,0	
310555	PH 3	7 x 1,2	
310557	Kreuzschlitz PH 2	Pozi Drive PZ 2	
310558	Kreuzschlitz PH 1	Kreuzschlitz PH 2	
310559	Pozi Drive PZ 1	Pozi Drive PZ 2	
310566	Torx T 6	Torx T 8	
310567	T 7	T 9	
310568	T 10	T 15	
310569	T 20	T 25	
310570	T 30	T 40	
310561	Innen-Sechskant SW 2,5	Innen-Sechskant mit Kugelkopf SW 2,5	
310562	SW 3,0	SW 3,0	
310563	SW 4,0	SW 4,0	
310564	SW 5,0	SW 5,0	
310565	SW 6,0	SW 6,0	

### VARIO-Verlängerung für Vario-Klingen und -Adapter

Art.-Nr.	Ausführung	€/St.
310571	mit Magnet, 175 mm lang	



### Winkel-Schraubendreher

Art.-Nr.	Klinge:	Länge:	€/St.
310513	Langschlitz 4,0 mm	100 mm	
310514	Langschlitz 5,5 mm	125 mm	
310515	Langschlitz 6,5 mm	125 mm	
310516	Kreuzschlitz PH 1 + 2	100 mm	



### Uhrmacher-Schraubendreher

Art.-Nr.	Klinge	€/VE
310517	120 mm lang, mit 4 austauschbaren Stahlklingen 1,5 – 2,0 – 2,5 – 3,0 mm breit	





### Schraubendreher »ALL IN ONE«

Kreuzschlitz, 6 Größen: PH 1/2/3 + PZ 1/2/3

Art.-Nr.	Ausführung	€/St.
310546	Deckt 6 verschiedene Größen ab, dies wird durch eine speziell gefertigte Spitze erreicht. Mit ergonomischem Mehrkomponentenheft, schlagfest.	



### Magazin-Schraubendreher

mit Ratsche rechts/links, Teleskopschaft 190/265 mm, magnetisch

Art.-Nr.	Ausführung	€/St.
310400	8 Bits im Griff: PH 1, PH 2 – PZ 1, PZ 2 – T 15, T 20, T 25, T 30	



### Akku-Schraubhilfe 3,6 V Li-Ion

Mit Micro-USB Ladekabel

Art.-Nr.	Ausführung	€/St
310665	Links-/Rechtslauf, auch manuelle Bedienung möglich, an allen USB Anschlüssen / Handy-Ladegeräten aufladbar, Ladezeit: 1 bis 2 Stunden, LED-Licht	

Li-Ion  
Akku



### Akku-Schraubhilfe 3,6 V Li-Ion

Mit 13 Bits, Bithalter und Micro-USB Ladekabel

Art.-Nr.	Ausführung	€/Set
310664	Links-/Rechtslauf, auch manuelle Bedienung möglich, an allen USB Anschlüssen / Handy-Ladegeräten aufladbar, Ladezeit: ~60 min., LED-Licht, Nutzdauer bis 40 Minuten	

Li-Ion  
Akku

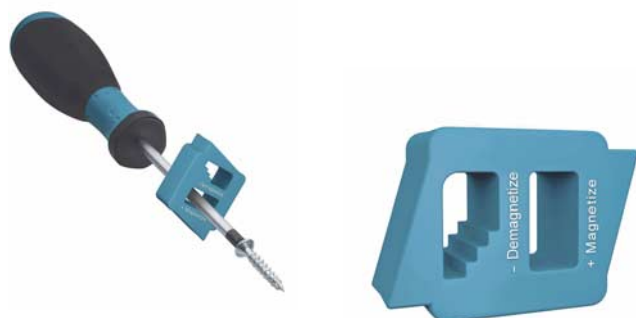

### Magnetisiergerät

zum Ent- und Magnetisieren von Werkzeugen

Art.-Nr.	Ausführung	€/St.
303219	Werkzeug an der positiven Seite des Magnetisierers entlang ziehen, damit die Schraube sicher an der Klinge hält. Zum Entmagnetisieren das Werkzeug an einer der vier negativen Stellen entlang führen. Abmessungen: ca. 50 x 50 x 20 mm	



### ED-Schraubboy

Chrom-Vanadium

Art.-Nr.	Ausführung	€/St.
327142 AV	das praktische Vielfachwerkzeug übernimmt bis zu 14 Funktionen	

# Spezial-Werkzeuge

für Haken, Flügel- und Ösenschrauben etc.



327 154

327 156

310 707

## Gripper-Komplettsatz

ersetzt Steckschlüssel von 7 bis 19 mm, auch für Haken, Flügel- und Ösenschrauben etc.

Art.-Nr.	Ausführung	€/VE
327155	komplett mit: • Gripper 3/8" • Umschaltknarre 3/8" • Adapter 1/4" auf 3/8"	
327154	Gripper 3/8" – Universal-Schraubwerkzeug, einzeln	
327156	Adapter für Bohrmaschine 1/4" auf 3/8"	
310707	Adapter für Steckschlüssel-Einsätze 1/4" Sechskant auf 1/4" Vierkant	
310709	1/4" Sechskant auf 1/2" Vierkant	



## Ratschen-Schraubenschlüssel

ersetzt Steckschlüssel von 6 bis 22 mm, auch für Haken, Flügel- und Ösenschrauben etc.

Art.-Nr.	Ausführung	€/St.
302844 AV	Größenanpassung durch verstellbare Backen, Umschalter zum Lösen oder Befestigen	



## Bautenschlüssel

Art.-Nr.	Ausführung	€/St.
327143	Metall, zum Öffnen und Verschließen	



## Universalschlüssel

Art.-Nr.	Ausführung	€/St.
327149	Multifunktionaler Schlüssel mit zwei Kreuzschlüsseln und Wendebit, verbunden durch Magnet und stabilem Edelstahl-Drahtseil. Hochwertige Oberflächenbeschichtung, gewichtsoptimierte Zink-Druckguss Konstruktion, Abmessungen: 8,5 x 9,2 x 2,0 cm <b>Kreuzschlüssel</b> • Vierkant 5 / 6 - 7 / 8 - 9 / 10 - 11 mm • Dreikant 7 - 8 / 9 - 10 / 11 - 12 mm • Doppelbart 3 - 5 mm • Halbmond 6 mm • Stufen-Vierkant 6 - 9 mm <b>Wendebit</b> • Schlitz 1,0 x 7 mm und Kreuzschlitz PH 2	



## MultiMax-Profi

Edelstahl rostfrei

Art.-Nr.	Ausführung	€/St.
327151	Multifunktions-Werkzeug mit Gürteltasche, geschlossen nur 10 cm lang	

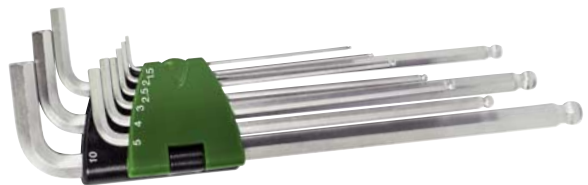

## Stiftschlüssel-Satz

Chrom-Vanadium

Art.-Nr.	Ausführung	€/VE
327152	○ für Innensechskant-Schrauben, mit Kugelkopf, lange Ausführung 1,5 - 2 - 2,5 - 3 - 4 - 5 - 6 - 8 - 10 mm	



## Stiftschlüssel-Satz

komplett am Ring, Chrom-Vanadium

Art.-Nr.	Ausführung	€/VE
327153	○ für Innensechskant-Schrauben 2 - 2,5 - 3 - 4 - 5 - 6 - 8 - 10 mm	



## Stiftschlüssel-Satz

im Kunststoffhalter

Art.-Nr.	Ausführung	€/VE
327159	⊕ für Torx-Schrauben T10 - T15 - T20 - T25 - T27 - T30 - T40 - T45 - T50	



327 150



327 161

## Handklapphalter

Chrom-Vanadium

Art.-Nr.	Ausführung	€/St.
327150	○ für Innensechskant-Schrauben 2 bis 8 mm	
327161	⊕ für Torx-Schrauben T 8 bis T 40	





### Bit-Box »INDUSTRY«

Art.-Nr. Ausführung

- 326318 AV 7 Teile:  
1 Magnethalter  
● 5,5  
● PH1 / PH 2  
● PZ 1 / PZ 2  
● T25



€/VE



### Bit-Box

Makita

Art.-Nr. Ausführung

- MAP-73374 31 Teile:  
1 Bithalter mit Dauermagnet  
● 2x PH 1 / 4x PH 2 / 2x PH 3  
● 2x PZ 1 / 4x PZ 2 / 2x PZ 3  
● T8 / 2x T10 / 2x T15 / 2x T20 / 3x T25 / T27 / 2x T30 / T40



€/VE



### Bit-Box Bosch

Mit Farbkennzeichnung je Bit-Typ

Art.-Nr. Ausführung

- 092259 43 Teile:  
● PH (25mm): 1 / 2 (2x) / 3 PH (75mm): 2  
● PZ (25mm): 1 / 2 (2x) / 3 PZ (75mm): 2  
● SL (25mm): 3 / 4 / 5 / 6 SL (75mm): 5  
● Inbus (25mm): 3 / 4 / 5 / 6  
● T (25mm): 10 / 15 / 20 (2x) / 25 / 27 / 30 / 40  
● T (75mm): 15 / 20 / 25  
● TH (25mm): 10 / 15 / 20 (2x) / 25 / 27 / 30 / 40  
Stecknuss: 6 / 8 / 10 mm  
Schnellwechselhalter 65 mm  
Magnethalter 80 mm



€/VE



### Bit-Box »TIN«

Art.-Nr. Ausführung

- 326539 31 Teile in Metallkassette  
1 Schnellwechselhalter  
je 3: ● PH 1 / PH 2 / PH 3 je 2: ● T 20 / T 25 / T 30 / T 40 je 1: ● T 10 / T 15 ● 4,0 / 5,5



€/VE



### Bit-Box mit Ratsche

Makita

Art.-Nr. Ausführung

- 092261 47 Teile:  
1 Ratschenschraubendreher + 1 Schnellwechselhalter  
● 2x 4,5 / 2x 5,5 / 2x 6,5  
● 2x PH1 / 2x PH2 / 2x PH3  
● 2x PZ1 / 2x PZ2 / 2x PZ3  
● 2x T10 / 2x T15 / 2x T20 / 2x T25 / 2x T30 / T40  
● SW2 / SW2.5 / SW3 / 2x SW4 / 2x SW5 / 2x SW6  
● Stecknüsse 5 / 6 / 7 / 8 / 9 / 10 / 11



€/VE



### Bit-Box

Makita

Art.-Nr. Ausführung

- 310393 99 Teile:  
1 Magnethalter  
90 Normal-Bits (25 mm):  
● PH 1 / PH 2 / PH 3 16 St.  
● PZ 1 / PZ 2 / PZ 3 16 St.  
● T 10 / T 15 / T 20 / T 25 / T 30 / T 40 34 St.  
● SW 3 / SW 4 / SW 5 / SW 6 24 St.  
8 Tiefloch-Bits (75 mm):  
● PH 1 / PH 2 2 St.  
● PZ 1 / PZ 2 2 St.  
● T 15 / T 20 / T 25 / T 30 4 St.



€/VE



### ED-Spezial-Bit-Satz

Art.-Nr. Ausführung

- 310399 75 Teile in stabiler Stahlbox  
15 Tiefloch-Bits (80 mm):  
3 TORX-Bits mit Innenbohrung  
2 Innensechskant-Bits mit Innenbohrung  
3 Klauenschlüssel-Bits  
2 PH-Bits  
2 Schlitzschrauben-Einsätze  
3 TRI-WING-Bits  
55 Normal-Bits:  
12 TORX-Bits, 7 Innensechskant-Bits (metrisch)  
6 Innensechskant-Bits (zöllig)  
5 TRI-WING-Bits, 3 TORQ-SET-Bits  
4 Außenvierkant-Bits, 3 Clutch-Einsätze  
5 Klauenschlüssel-Bits, 3 XZN-Vielzahn-Bits  
7 gebräuchliche Bits (PH, PZ, Schlitzschrauben)  
5 Zubehör-Werkzeuge:  
1 Schraubendreher  
1 Magnethalter  
1 Adapter mit Außenvierkant + Außensechskant und  
1 Gegenstück mit Innenvierkant + Innensechskant  
1 Spezialeinsatz zum zentrischen Spannen von Schraubhaken



€/VE



### Bit- + Bohrer-Box Bosch

Art.-Nr.	Ausführung	€/VE
kü110352	54 Teile: 5x Holzbohrer (Ø 4 – 10 mm) 6x HSS Metallbohrer (Ø 2 – 6 mm) 5x Steinbohrer (Ø 5 – 10 mm) 8x Schrauberbits (Länge 50 mm) PH 1 / 2 / 3 • PZ 1 / 2 / 3 • SL 4 / 6 28x Schrauberbits (Länge 25 mm) PH 0 / 1 / 2 / 3 • PZ 0 / 1 / 2 / 3 • SL 4 / 6 / 7 HEX 3 / 4 / 5 / 6 • T 10 / 15 / 20 / 25 / 30 / 40 1x Universalhalter, magnetisch 1x »Pocket« Schraubendreher mit Ratschenfunktion	



### Bitset »Tool-Check PLUS« Wera

Art.-Nr.	Ausführung	€/VE
092248	39 Teile: • Vollstahl-Mini Ratsche zum schnellen Schrauben, auch in engen Arbeitssituationen • Bit-Handhalter mit Schnellwechselfutter • Bithalter mit Schnellwechselfutter »Rapidaptor« • Werkzeugschaft (Verbindungsteil) Außenvierkant 1/4 Zoll • 7x Steckschlüssel 5,5 / 6 / 7 / 8 / 10 / 12 / 13 mm • 28x Torsion Bits: Schlitz 1x 5,5 mm Kreuzschlitz-PH 2x PH 1 / 3x PH 2 / 1x PH 3 Kreuzschlitz-PZ 1x PZ 1 / 3x PZ 2 / 1x PZ 3 Torx 10 / 15 / 20 / 25 / 30 / 40 Torx mit Bohrung 10 / 15 / 20 / 25 / 30 Innensechskant 3 / 4 / 5 / 6 / 8 mm	

### Ersatzbohrer

für den umsteckbaren Magnetbit-Halter und Vorböhrer ED 326 425 (bitte Durchmesser beachten)

Art.-Nr.	Ausführung	€/St.
312224	2,4 mm Ø für die neue Ausführung	
312228	2,8 mm Ø für die alte Ausführung	



### Magnet-Bithalter

für alle Elektroschrauber

Art.-Nr.	Ausführung	€/St.
326315	60 mm lang	
326315-1	152 mm lang	



### Automatik-Magnet-Bithalter

Art.-Nr.	Ausführung	€/St.
326329	Twin-Magnet-Halter mit zusätzlichem Ring-Magnet zum Festhalten der Schrauben, die Schiebehülse ist mitdrehend, Haftkraft bis zu 2 kg / 20 N/mm	



### Kugelkopf-Magnet-Bithalter

Art.-Nr.	Ausführung	€/St.
326389	Mit starkem Neodym-Magnet und Sprengring, ein Kugelgelenk ermöglicht das Verschrauben in schwer zugänglichen Bereichen. Bis zu einem Winkel von 20° stufenlos schwenkbar. Auch als Standard-Magnethalter einsetzbar!	



### Winkel - Schraubvorsatz

Art.-Nr.	Ausführung	€/St.
326459	mit 1/4"-Sechskantaufnahme für Akkuschrauber, Bohrmaschinen und Handbohrer, Set 3-tlg. mit Winkelvorsatz kurz + lang sowie flexibler Verlängerung	



### Flexibler Magnethalter

Ohne Bit

Art.-Nr.	Ausführung	€/St.
326314	ca. 130 mm lang, für 1/4" Bits	



### Bit-Handhalter mit flexiblem Schaft

Wera Schnellwechselfutter

Art.-Nr.	Ausführung	€/St.
092245	Klinge 177 mm lang, 2K Griff, für 1/4" Bits	

Mengenrabatt auf Bits

ab 10 Stück **10%**



### Diamantbeschichtete Bits DC

mit Torsionszone. Die Diamantbeschichtung verhindert das gefährliche Ausgleiten des Schraubwerkzeuges aus der Schraube und reduziert den Verschleiß der Antriebsspitze.

#### Kreuzschlitz - Bit PH **Diamant**

25 mm lang, abgesetzt



Art.-Nr.	Klingengröße	€/St.
326394	PH 1	
326395	PH 2	
326396	PH 3	

#### Kreuzschlitz - Bit PZ **Diamant**

25 mm lang, abgesetzt



Art.-Nr.	Klingengröße	€/St.
326397	PZ 1	
326398	PZ 2	
326399	PZ 3	



### Langbit

90 mm lang

Art.-Nr.	Klingengröße	€/St.
WN136021	Phillips PH 1	
326310	Pozidriv PZ 1	
326311	Pozidriv PZ 2	
WN136093	TORX TX 10	
WN136094	TORX TX 15	

### TORX-Bits mit Haltefunktion

zeichnen sich durch eine geometrische Optimierung des ursprünglichen TORX® Profils aus. Durch die aus der Flächenpressung zwischen der Abtriebsspitze und Schraubenprofil resultierende Klemmkraft werden die Schrauben sicher auf dem Werkzeug gehalten!



#### TORX - Langbit **TIN mit Haltefunktion**

89 mm lang

Art.-Nr.	Klingengröße	€/St.
326419	TX 10	
326475	TX 15	
326488	TX 20	
326489	TX 25	

### Langschlitz - Bits

25 mm lang



Art.-Nr.	Klingengröße	Klingenstärke	€/St.
326320	3,0 mm	0,5 mm	
326321	4,0 mm	0,5 mm	
326322	5,5 mm	0,8 mm	
326323	6,5 mm	1,2 mm	
326325	8,0 mm	1,2 mm	

### Titan-Nitrid beschichtete Bits

aus hochlegiertem Werkzeugstahl, hohe Kernzähigkeit, Verschleiß-Schutzschicht, dadurch bis zu 10-fach höhere Standzeit und Korrosionsschutz, Härtewerte bis 95 HRc.

#### Kreuzschlitz - Bit PH **TIN**

25 mm lang, Titan-Nitrid-Beschichtung, extrahart



Art.-Nr.	Klingengröße	€/St.
326330	PH 1	
326331	PH 2	

#### Kreuzschlitz - Bit PZ **TIN**

25 mm lang, Titan-Nitrid-Beschichtung, extrahart



Art.-Nr.	Klingengröße	€/St.
326340	PZ 1	
326341	PZ 2	
326342	PZ 3	

#### Kreuzschlitz - Bit PH **TIN**

50 mm lang, Titan-Nitrid-Beschichtung, extrahart



Art.-Nr.	Klingengröße	€/St.
326477	PH 1	
326478	PH 2	
326479	PH 3	

#### Kreuzschlitz - Bit PZ **TIN**

50 mm lang, Titan-Nitrid-Beschichtung, extrahart



Art.-Nr.	Klingengröße	€/St.
326307	PZ 1	
326308	PZ 2	
326309	PZ 3	

### TORX - Bit **TIN-TSI**

25 mm lang, Titan-Nitrid-Beschichtung



Art.-Nr.	Klingengröße	€/St.
326462	TX 10	
326334	TX 15	
326469	TX 20	
326335	TX 25	
326470	TX 30	
326471	TX 40	

### TORX - Bit **TIN-TSI**

50 mm lang, Titan-Nitrid-Beschichtung



Art.-Nr.	Klingengröße	€/St.
326380	TX 15	
326381	TX 20	
326382	TX 25	
326382-1	TX 30	

### TORX - Kugelkopf - Bit

25 mm lang, Titan-Nitrid-Beschichtung



Art.-Nr.	Klingengröße	€/St.
DIN 3126, ISOTIN-Ausführung		
326463 AV	TX 10 K	
326464 AV	TX 15 K	
326465 AV	TX 20 K	
326466 AV	TX 25 K	
326467 AV	TX 30 K	
326468 AV	TX 40 K	

Mengenrabatt auf Bits  
ab 10 Stück **10%**

## Edelstahl-Schraubendreher-Bits

keine Roststreifen oder Lochfraß durch Fremdrost



### Edelstahl - Kreuzschlitz-Bit PZ



25 mm lang

Art.-Nr. Klingengröße €/St.

326385	PZ 2	
326386	PZ 3	

### Edelstahl - TORX-Bit



25 mm lang

Art.-Nr. Klingengröße €/St.

326409	TX 10	
326410	TX 15	
326412	TX 20	
326413	TX 25	

### HSS-Senk-Bit / Lochfräser

DIN 335, 3-schneidig 90°



Art.-Nr. Nenn-Ø mm für Schrauben Länge €/St.

326531	8,3 mm	M 4	31 mm	
326532	10,4 mm	M 5	34 mm	
326533	12,4 mm	M 6	35 mm	
326534	16,5 mm	M 8	40 mm	
326535	20,5 mm	M 10	41 mm	



### Handlochfräser

Art.-Nr. Ausführung €/St.

326536	12 mm	
--------	-------	--



312 200



312 202

### Stufenbohrer

Art.-Nr. Ausführung €/St.

312201	für SM-Schienen Ø 5,5 / 8,0 mm	
312200	für Alu-Schienen Bohrer / Senker / Anschlag-Set zum exakten Bohren	

## Bohrer

mit Bit-Schaft

Art.-Nr. Ausführung €/VE

312130	Metallbohrer-Set 5-tlg. Größen: 2   3   4   5   6 mm	
312140	Holzbohrer-Set 5-tlg. (HSS) Größen: 2   3   4   5   6 mm	

Einzelne Metall- und Holzbohrer finden Sie auf Seite W 127.

## Gewindebohrer-Bit

HSSG

Art.-Nr. Gewinde-Ø €/St.

326543	M 3	
326544	M 4	
326545	M 5	
326546	M 6	
326548	M 8	
326549	M 10	

## Kernloch-Spiralbohrer-Bit

Art.-Nr. Bohr-Ø mm für Schrauben €/St.

326580	2,5 mm	M 3	
326581	3,3 mm	M 4	
326582	4,2 mm	M 5	
326583	5,0 mm	M 6	
326584	6,8 mm	M 8	

## Kombi-Gewindebohrer-Bit

bohren, Gewinde schneiden, senken

HSSG

Art.-Nr. Gewinde-Ø €/St.

326590	M 3	
326591	M 4	
326592	M 5	
326593	M 6	
326594	M 8	
326595	M 10	

## Stufenbohrer

Zylinder-Schaft  
HSS-CBN

Art.-Nr. Bohr-Ø €/St.

326537	Ø 4 – 20 mm, 2 mm steigend	
--------	----------------------------	--

## Umschaltknarren



Art.-Nr.	Ausführung	€/St.
327131	Umschaltknarre 1/4"	
327157	Umschaltknarre 3/8"	
327139	Umschaltknarre 1/2"	

## Adapter

für Steckschlüssel-Einsätze



Art.-Nr.	Ausführung	€/St.
310707	1/4" Sechskant auf 1/4" Vierkant	
310709	1/4" Sechskant auf 1/2" Vierkant	

## Steckschlüssel-Einsätze auf Anfrage!



ED Steckschlüsselsätze mit hervorragenden Produkteigenschaften:

- **Umschaltknarre** feinverzahnt mit Auswerfer
- **6-kant-Einsätze** mit Wellenprofil – optimale Kraftübertragung auf der Fläche der Schraube oder Mutter, auch abgerundete Müttern können gelöst werden
- **Verlängerungen** können gekippt werden und sind selbstverständlich auch arretierbar



arretierbare Kipp-Verlängerung



6-Punkt-Wellenprofil



## Steckschlüsselsatz 1/4"

Profiqualität

Chrom-Vanadium – 36-tlg.

Art.-Nr.	Ausführung	€/VE
327163	<ul style="list-style-type: none"> <li>• Umschaltknarre, feinverzahnt mit Auswerfer</li> <li>• 13 Sechskant-Einsätze 3,2 bis 13 mm</li> <li>• Gleitstückadapter 3/8" innen – 1/4" außen</li> <li>• Gelenk</li> <li>• Kipp-Verlängerung – arretierbar 50/100 mm</li> <li>• 5 Stiftschlüssel</li> <li>• 4 Kreuzschlitz-Einsätze</li> <li>• 2 Schraubendreher-Einsätze 4 bis 5,5 mm</li> <li>• 4 Inbus-Einsätze</li> <li>• 4 Torx-Einsätze</li> <li>• 3 Sechskant-Einsätze 50 mm lang</li> </ul>	



## Steckschlüsselsatz 3/8"

Profiqualität

Chrom-Vanadium – 26-tlg.

Art.-Nr.	Ausführung	€/VE
327164	<ul style="list-style-type: none"> <li>• Umschaltknarre, feinverzahnt mit Auswerfer</li> <li>• 18 Sechskant-Einsätze 6 bis 24 mm</li> <li>• Gleitstückadapter 1/2" innen – 3/8" außen</li> <li>• Kipp-Verlängerung – arretierbar 40/75/150 mm</li> <li>• Gelenk</li> <li>• 2 Zündkerzen-Einsätze</li> </ul>	



## Ring-Ratschenschlüssel

Speeder, Stahlblechkassette

Art.-Nr.	Ausführung	€/VE
327145	Satz 6-tlg., CV, umschaltbar: 6 x 7 / 8 x 9 / 10 x 11 / 12 x 13 / 14 x 15 / 17 x 19 mm	



## Ratschenschlüssel

»4 in 1«

Micro Speeder

Art.-Nr.	Ausführung	€/St.
327141	4 Größen in einem Werkzeug, CV, umschaltbar: 10 x 13 / 17 x 19 mm	



## Steckschlüsselsatz 1/2"

Profiqualität

Chrom-Vanadium – 22-tlg.

Art.-Nr.	Ausführung	€/VE
327165	<ul style="list-style-type: none"> <li>• Umschaltknarre, feinverzahnt mit Auswerfer</li> <li>• 15 Sechskant-Einsätze 10 bis 32 mm</li> <li>• Gleitstückadapter 3/8" innen – 1/2" außen</li> <li>• Kipp-Verlängerung – arretierbar 125/250 mm</li> <li>• Gelenk</li> <li>• 2 Zündkerzen-Einsätze 16 + 21 mm</li> </ul>	



## Steckschlüsselsatz 1/4" und 1/2"

Profiqualität

Chrom-Vanadium – 108-tlg.

Art.-Nr.	Ausführung	€/VE
327166	<ul style="list-style-type: none"> <li>• 1/4" Umschaltknarre, feinverzahnt mit Auswerfer, Verlängerungen 50 + 100 mm, Gleitgriff, Kardangelen, Drehgriff</li> <li>• 21 Sechskant-Einsätze 4 – 14 (inkl. 50 mm lang 6 – 13)</li> <li>• 4 Inbus-Einsätze SW 3 – 6</li> <li>• 7 Torx-Einsätze TX 8 – 30</li> <li>• 5 Torx-außen E 4 – 8</li> <li>• 3 Langschlitz-Einsätze 4 – 6,5</li> <li>• 4 Kreuzschlitz-Einsätze PH/PZ 1 + 2</li> <li>• Bits mit 5/16"-Sechskantantrieb: <ul style="list-style-type: none"> <li>• 3 Langschlitz 8 – 12</li> <li>• 4 Kreuzschlitz-Einsätze PH/PZ 3 + 4</li> <li>• 5 Torx-Einsätze TX 40 – 60</li> <li>• 5 Inbus-Einsätze SW 7 – 14</li> </ul> </li> <li>• 1/2" Umschaltknarre, feinverzahnt mit Auswerfer, Verlängerungen 125 + 250 mm, Kardangelen, 2 Adapter</li> <li>• 22 Sechskant-Einsätze 10 – 32 (inkl. 75 mm lang 14 – 22)</li> <li>• 8 Torx-außen E 10 – 24</li> <li>• 2 Zündkerzen-Einsätze 16 + 21 mm</li> <li>• 3 Sechskant-Stiftschlüssel SW 1.5 – 2.5</li> </ul>	



## Doppel-Maulschlüssel

Chrom-Vanadium, verchromt,  
DIN 3110



Art.-Nr.	Ausführung	€/VE
327000	6 + 7 mm	
327001	8 + 9 mm	
327002	10 + 11 mm	
327003	12 + 13 mm	
327004	14 + 15 mm	
kü132115	14 + 17 mm	
327005	16 + 17 mm	
kü132118	17 + 19 mm	
327006	18 + 19 mm	
327007	20 + 22 mm	
327010	1 Satz komplett 6 – 22 mm	



## Ring-Maulschlüssel

Chrom-Vanadium, verchromt,  
DIN 3113,  
Ringseite 15° abgebogen



Art.-Nr.	Ausführung	€/VE
327200	6 mm	
327201	7 mm	
327202	8 mm	
327203	9 mm	
327204	10 mm	
327205	11 mm	
327206	12 mm	
327207	13 mm	
327208	14 mm	
327209	15 mm	
327210	17 mm	
327211	19 mm	
327212	22 mm	

327220 1 Satz komplett 6 – 22 mm



## Doppelringschlüssel

Chrom-Vanadium, verchromt,  
DIN 838,  
mit tief gekröpften Köpfen



Art.-Nr.	Ausführung	€/VE
327100	6 + 7 mm	
327101	8 + 9 mm	
327102	10 + 11 mm	
327103	12 + 13 mm	
327108	13 + 17 mm	
327104	14 + 15 mm	
327105	16 + 17 mm	
327109	17 + 19 mm	
327106	18 + 19 mm	
327107	20 + 22 mm	

327110 1 Satz komplett 6 – 22 mm



Ratschenschlüssel auf der vorherigen Seite.



## Stechbeitel

mit Holzheft



Art.-Nr.	Breite	€/St.
340104 AV	4 mm / mit Kunststoffheft	
340106	6 mm	
340108	8 mm	
340110	10 mm	
340112	12 mm	
340113 AV	13 mm	
340114	14 mm	
340116	16 mm	
340118	18 mm	
340120	20 mm	
340122	22 mm	
340124	24 mm	
340126	26 mm	
340128	28 mm	
340130	30 mm	

WN 266.01 Stechbeitel-Garnitur 4-tlg. 6 | 10 | 16 | 20 mm

W 104

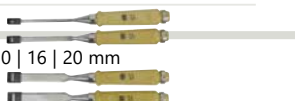

## Leimtopf »Sparboy«

mit Pinsel und Verschlusshaube



Art.-Nr.	Ausführung	€/St.
323099	0,45 l Inhalt	
323100	0,90 l Inhalt	
323101	1,50 l Inhalt	
323103	Ersatzpinsel für 323 099	
323102	Ersatzpinsel für 323 100, 323 101 + 323 104	

## Leimtopf »Leimator«

mit Pinsel, Verschlusshaube und  
abschraubbarem Deckel



Art.-Nr.	Ausführung	€/St.
323104	1,20 l Inhalt, Behälter einteilig und nahtlos	
323104-1	Ersatzpinsel	

## Klebpinsel

mit Nylonborsten



Art.-Nr.	Ausführung	€/St.
339169	für ED Streich- und Spritzklebstoff rosa	

## Pinsel-Set

Art.-Nr. Ausführung



339103 6-teilig, Rund- und Flachpinsel SB-verpackt

## Kleberpumpe

Streichgeräte für lösemittelhaltige Klebstoffe.  
Nachfüllbare Pinseldosen aus Metall.  
Die aufgebrauchte Klebermenge wird exakt dosiert,  
dadurch saubere und sparsame Verarbeitung.



Art.-Nr.	Ausführung	€/St.
323111	150 ml Dose mit Pinsel Ø 14 mm	
323112	Ersatzpinsel Ø 14 mm für 323111	
323107	250 ml Dose mit Messingpumpe, mit Pinsel Ø 17 mm inkl. Schutzkappe und Hutmutter für die Dose gegen Austrocknung.	
323108	Ersatzpinsel Ø 17 mm für 323107, mit Schutzkappe	
323109	Ersatzpinsel Ø 11 mm für 323107, mit Schutzkappe	

## Leim- oder Kleberspritze

Art.-Nr. Ausführung



323110 250 ml, mit Spritz- und Breitdüse





### Holzraspel halbrund

mit Heft

Art.-Nr.	Länge ohne Heft	€/St.
311020	200 mm	
311025	250 mm	



### Holzraspel rund

mit Heft

Art.-Nr.	Länge ohne Heft	€/St.
311220	200 mm	



### Dreikantfeile

mit Heft

Art.-Nr.	Länge ohne Heft	€/St.
311112	125 mm	
311115	150 mm	



### Flachfeile

mit Heft

Art.-Nr.	Länge ohne Heft	€/St.
311200	250 mm	



### Feilensatz

5-tlg., in Tasche

Art.-Nr.	Ausführung	€/VE
311210	mit Kunststoff-Heft, je 1 Stück Rund-, Dreikant-, Flach-, Halbrund- und Vierkantfeile, Länge ohne Heft 200 mm	



### Bohrsäge

(Stichling)

Art.-Nr.	Ausführung	€/St.
311201	Länge: 270 mm, Bohr-Ø: 5,5 mm	

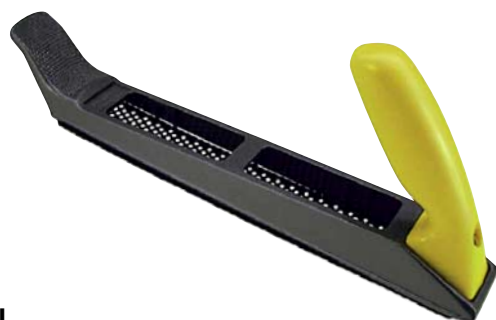

### Kombihobel

Art.-Nr.	Ausführung	€/St.
333111	Metallkörper mit Kunststoff-Griff	
333112	Ersatzblatt Standard 250 x 42 mm	
333113	Ersatzblatt Halbrund 250 x 42 mm	



### Blockhobel

Art.-Nr.	Ausführung	€/St.
333118	Kunststoff-Körper, Blattgröße 140 x 42 mm	
333119	Ersatzblatt 140 x 42 mm	



### Zughobel

Art.-Nr.	Ausführung	€/St.
333114	Kunststoff-Körper, Blattgröße 60 x 42 mm	
333117	Ersatzblatt 60 x 42 mm	



### Handdrahtbürste

Art.-Nr.	Ausführung	€/St.
311250	4-reihig, Stahl, Arbeitslänge 145 mm, Gesamtlänge 295 mm	
311251	3-reihig, Messing, Arbeitslänge 45 mm, Gesamtlänge 150 mm	



### Metallsäge

Art.-Nr.	Ausführung	€/St.
333001	stabile Ausführung mit Pistolengriff	



### Metallsäge mit 2-Komponentenheft

mit Sägeblatt 300 mm

Art.-Nr.	Ausführung	€/St.
333055	Bi-Metallblatt für Edelstahl	
333056	extrem stabil, ergonom. Form, Sägeblatt für Edelstahl	
<b>Ersatzsägeblätter</b>		
333052	300 mm lang, HSS für Metall	
333053	300 mm lang, HSS mit Spezial-Zahnung für Edelstahl	
333057	Hartmetall-Sägedraht mit Ösen, 300 mm lang	



### Metallsäge

Art.-Nr.	Ausführung	€/St.
333027	stabile Ausführung mit festem, handlichen Griff, spitze Form zum Sägen an schwer zugänglichen Stellen	



### PUK-Universal-Taschensäge

Art.-Nr.	Ausführung	€/St.
333003	mit festem Griff	
333002	mit verstellbarem Griff	



### Spezialsäge

Art.-Nr.	Ausführung	€/St.
333028	Sägebogen für Fiesen, Glas, Keramik und Rigips, Hartmetallkordel mit extrem hoher Standzeit	



### Ersatzsägeblätter

für Sägebögen, Metallsägen und PUK-Sägen mit ca. 150 mm Blattlänge

Art.-Nr.	Ausführung	VE	€/St.
333004	Ersatzsägeblatt für Holz, grob	12 St.	
333005	Ersatzsägeblatt für Kunststoff und Metall	12 St.	
333006	Ersatzsägeblatt für Metall, feinste Zahnung	12 St.	
333009	Ersatz-Hartmetall-Sägekordel für Keramik usw.		

### Feinsäge

Art.-Nr.	Ausführung	€/St.
333011	mit gekröpftem Heft, 250 mm lang	



### Feinsäge

Art.-Nr.	Ausführung	€/St.
333012	mit verstellbarem Heft, 250 mm lang	



### Feinsäge

Art.-Nr.	Ausführung	€/St.
333010	gerade, 250 mm lang	



### Japan-Säge, keilförmig

Art.-Nr.	Ausführung	€/St.
333086	240 mm langes Blatt, grob + fein, biegsam	
<b>Ersatzsägeblatt</b>		
333087	240 mm lang, grob + fein, biegsam	



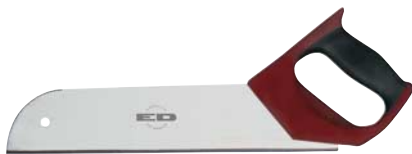

### Universal-Feinsäge

Art.-Nr.	Ausführung	€/St.
333015	320 mm lang, Blatt flexibel, feingezahnt – gehärtet	



333 021



333 022

### Fuchsschwanz

Art.-Nr.	Ausführung	€/St.
333021	Blattlänge 350 mm	
333022	Blattlänge 450 mm	



333 088

### Gehrungslade

Art.-Nr.	L x B x H	€/St.
333080	250 x 57 x 40 mm, Holz	
333088	300 x 80 x 38 mm, mit Klemmvorrichtung und Anschlag	



333 060

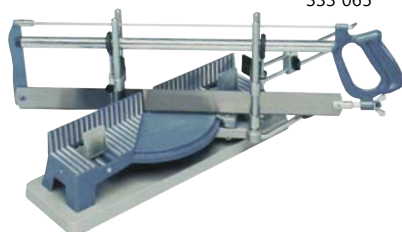

333 065

### Gehrungssägen

mit Spann- und Längenanschlag

Art.-Nr.	Ausführung	€/St.
333060	Gehrungssäge »Ulmia« Sägeblatt 550 mm, Schnitthöhe 100 mm, Schnittbreite mind. 100 mm	
333061	Ersatzsägeblatt 550 mm, für Holz	
333062	Ersatzsägeblatt 550 mm, für Kunststoff und Metall	
333065	Gehrungssäge »Perfekt III« Sägeblatt 550 mm, Schnitthöhe 120 mm, Schnittbreite mind. 100 mm	
	<b>Ersatzsägeblätter</b>	
333071	365 mm »Ulmia«, für Holz	
333072	365 mm »Ulmia«, für Kunststoff und Metall	
333066	420 mm, für Holz	
333067	420 mm, für Kunststoff und Metall	



### Rohrabschneider

Art.-Nr.	Ausführung	€/St.
340400	für Treppenstangen, Stilrohre Ø 3 bis 35 mm, mit Entgrater und Ersatzrad im Griff	
340429	Ersatzrad	



### Rohrabschneider für Edelstahl

Art.-Nr.	Ausführung	€/St.
340252	für Treppenstangen, Stilrohre Ø 3 bis 35 mm, mit Entgrater und Ersatzrad im Griff	
340253	Ersatzrad	



### Rohr- und Stangenentgrater

Innen- und Außenfräser

Art.-Nr.	Ausführung	€/St.
311205	für Rohre von Ø 4 bis 36 mm	



### Rohr- und Stangenentgrater EDELSTAHL

Innen- und Außenfräser für Edelstahl, Alu, Eisen und NE-Metalle

Art.-Nr.	Ausführung	€/St.
311206	für Rohre von Ø 6 bis 35 mm	



### David-Patent-Klingenobel

Art.-Nr.	Ausführung	VE	€/St.
333100	zu verwenden als Flächenobel, Kantenobel, Winkelobel und Simshobel		
333101	Ersatzklingen	10 Stück	

Weitere Makita  
Akku Geräte  
ab Seite W 124



327 397



327 410

## Akku-Kartuschen-Presser 12 V max. + 18 V

Elektronik

Art.-Nr. Ausführung €/St.

**327397 Makita CG100DZXX SOLO**  
Für 310 ml Kartuschen, kein Nachtropfen,  
5 Drehzahlen einstellbar für unterschiedliche  
Materialien und Breiten der Ausgabemenge,  
mit leuchtstarker LED.



Li-Ion  
Akku

Akku Li-Ion 12 V max. Block-Akku  
Vorschub-Geschwindigkeit 0 – 28 mm/sek.  
Max. Auspressdruck 500 kg  
Länge 410 mm  
Gewicht (inkl. Akku) 2,6 kg  
**Komplett mit Koffer, Kartuschenhalter und  
Schlauchbeutelhalter –  
ohne Akkus und Ladegerät.**

**327410 Makita DCG180RYEX,**  
wie 327 397, jedoch mit 18 Volt Akkus.  
**Komplett mit Schnellladegerät, 2 Akkus 18 V / 1,5 Ah,  
Kartuschenhalter, Schlauchbeutelhalter 600 ml und  
Transportkoffer.**

2  
Akkus

**327411 Makita DCG180ZX SOLO,** ohne 18 Volt Akkus,  
Ladegerät, Schlauchbeutelhalter



## Schlauchbeutelpistole PROFI C 400 (COX)

Art.-Nr. Ausführung €/St.

**323033** Robuste und leichte Vollmetallkonstruktion mit  
Nachlaufstop für den Dauereinsatz im Profibereich.  
Komplett mit Universaldüse und Vorsatzteller,  
geeignet für Kartuschen und 400 ml Schlauchbeutel.

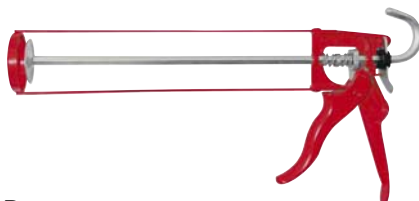

## COX Kartuschen-Presser

Art.-Nr. Ausführung €/St.

**323030** Skelett-Pistole, stabile Ausführung

W 108



## Kartuschen-Presser

Art.-Nr. Ausführung €/St.

**323031** Halbschale aus Stahl



## Kartuschen-Presser ED-X

Art.-Nr. Ausführung €/St.

**323038** Einhandbedienung, automatische Freigabe der  
Bremsen, minimaler Materialnachlauf,  
schlagfester Kunststoff, Gewicht: ca. 0,55 kg



## Kartuschen-Presser PROFESSIONAL

Art.-Nr. Ausführung €/St.

**323039** Besonders schwere Auspresspistole für 310 ml  
Kartuschen, halboffene und drehbare Konstruktion,  
feinste Dosiermöglichkeit, auch für dickflüssige Stoffe



## Alu-Adapter 6°

Art.-Nr. Ausführung €/St.

**323034** Zweifinger-Adapter für geschlossene Kartuschen-  
pressen, besonders geeignet zur Verarbeitung  
von TKL-Sockelleisten Kartuschenkleber

**123011** Ersatz-Spitzen für Kartuschen + Alu-Adapter 6° 10 Stück



TKL - Spezial-Teppichkleber Art.-Nr. 123 010 finden Sie auf Seite W 223 + B 19

Universal-Alleskleber Art.-Nr. 123 016 finden Sie auf Seite W 223 + B 19

### Schmelzklebepistole »ED 181«

Art.-Nr.	Ausführung	€/St.
323156	80 Watt / 230 Volt 190°C Schmelzleistung ca. 10 g/min. handlich und leicht (nur 270 g)	



### Schmelzklebepistole »ED 195«

Art.-Nr.	Ausführung	€/St.
323193	120 Watt / 230 Volt 190°C Schmelzleistung ca. 13 g/min. mit Ein- und Ausschalter	



### Schmelzklebepistole »ED 285«

Art.-Nr.	Ausführung	€/St.
323161	220 Watt / 230 Volt stufenlos einstellbar von 140° bis 220°C Schmelzleistung ca. 20 g/min. mit Ein- und Ausschalter	



### Schmelzklebepistole »ED 300«

Art.-Nr.	Ausführung	€/St.
323182	300 Watt / 230 Volt 190°C Schmelzleistung ca. 25 g/min. mit Ein- und Ausschalter	



### Schmelzklebepistole »ED 295«

Art.-Nr.	Ausführung	€/St.
323164	400 Watt / 230 Volt stufenlos einstellbar von 130° bis 200°C Schmelzleistung ca. 35 g/min. mit Ein- und Ausschalter	



### Akku-Schmelzklebepistole SOLO für Makita 18V Li-Ion Akkus

Art.-Nr.	Ausführung	€/St.
323151	200 Watt / 18 Volt Aufheizzeit ca. 2 min. Gewicht ca. 385 g (ohne Akku) mit Ein- und Ausschalter SOLO – ohne Makita Akku und Ladegerät	

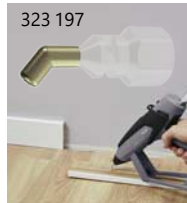

### Schmelzklebepistole »ED PRO 400«

Art.-Nr.	Ausführung	€/St.
323196	400 Watt / 230 Volt stufenlos einstellbar von 40° bis 230°C Schmelzleistung ca. 25 g/min. Aufheizzeit < 2 min. bis 190°C, abnehmbarer Ständer, Temperaturangabe im LCD Display	
323197	Winkeldüse zum Aufstecken auf die Standarddüse	
323198	Standarddüse (lang)	
323199	Langdüse, größerer Durchmesser: 4,5 mm Ø, gequetscht auch als Flachdüse zum Verkleben von Borten verwendbar	
323188	Akku-Klebepistole »Li-Ion 300«	
323189	Ersatzakku 7,4V für »Li-Ion 300«	

### Düsen

für 12 mm Ø Schmelzklebepistolen

Art.-Nr.	Ausführung	€/Set
323191	Set: Standard-, Flach- und Schräg-Düse	



### Schmelzkleber

12 mm Ø

Art.-Nr.	Ausführung	VE	€
323170	Standard, transparent	2 kg 6 kg 10 kg 20 kg	
323171	Spezial für Holz + Metall mit Stoff, transparent	1 kg 5 kg	
323172	Standard, schwarz	0,25 kg 1 kg	
323174	für Kunststoffsockelleisten, lösemittelfrei	600 g	
323175	für Kunststoffsockelleisten, lösemittelfrei, bei schwierigen Untergründen	600 g	



Nachfüllstäbe für das Holzreparaturset »Astfüller« finden Sie auf Seite W184!



323420 + 431



### Spray-Schmelzklebepistole »ED 351«

Art.-Nr.	Ausführung	VE	€
323351	500 Watt / 230 Volt für Sprüh-Schmelzkleber 323 420 + 431 Schmelzleistung: ca. 58 g/min. mit pneumatischem Vorschubsystem, speziell zur Verklebung von Teppichrücken an schwierigen Stellen, z.B. bei Treppen-Teppichverlegung, profilgenau und sauber		
301255	Transportkoffer Systainer M187		
323420	Sprüh-Schmelzkleber, Ø 43 mm, lösemittelfrei, 3 Min. offene Zeit	10 kg	
323431	Sprüh-Schmelzkleber, Ø 43 mm, lösemittelfrei, 6 Min. offene Zeit	10 kg	



### Piccolo-Klapptritt

mit Sicherheitsbügel, rutschsicheren Stufen, Plattformhöhe 69 cm

Art.-Nr.	Ausführung	Gewicht	€/St.
325174	3-stufig, Aluminium	4,6 kg	



### Stehleiter

Aluminium mit Kunststoff-Ablageschale, hochfest verschraubte Stufen- / Holmverbindung, bis 150 kg belastbar



Art.-Nr.	Stufen	Leiterlänge	Plattformhöhe	Arbeitshöhe ca.	Gewicht	€/St.
325103	3	131 cm	69 cm	270 cm	5,0 kg	
325104	4	154 cm	93 cm	295 cm	6,0 kg	
325105	5	178 cm	116 cm	315 cm	7,0 kg	
325106	6	201 cm	140 cm	340 cm	8,5 kg	
325107	7	225 cm	163 cm	365 cm	9,5 kg	



Bewegliche Leiterfüße

### ED-Spezial-Stehleiter

Aluminium, mit **gepolsterten** Stufenvorderkanten,

80 mm tiefe, geriffelte Stufen, GS-geprüft, entsprechend Europa-Norm EN 131, BetrSichV und Unfallverhütungsvorschrift BGV D 36 / GUV-V D36.

Die beweglichen Leiterfüße gleichen Bodenunebenheiten aus, mit Kunststoff-Ablageschale und Klemmtragegriff.



Art.-Nr.	Stufen	Leiterlänge	Plattformhöhe	Arbeitshöhe ca.	Gewicht	€/St.
325603	3	134 cm	67 cm	270 cm	5,9 kg	
325604	4	158 cm	91 cm	295 cm	7,2 kg	
325605	5	181 cm	114 cm	315 cm	8,4 kg	
325606	6	205 cm	138 cm	340 cm	9,7 kg	
325608	8	251 cm	184 cm	385 cm	12,8 kg	

### Multifunktionale Allzweckleiter / Transportkarre

Handliche Allzweckleiter und Transportkarre in einem.

Für den rückschonenden Transport von Lasten.

Tragkraft: 150 kg als Leiter – 90 kg als Karre

- Gesamthöhe: 127 cm
- Plattformhöhe 77 cm
- Raddurchmesser: 10 cm



Art.-Nr.	Ausführung	Gewicht	€/St.
325172 AV	3-stufig, Leichtmetall	8,2 kg	

Ersatzablateschale und Schuhe auf Anfrage lieferbar.



### Stehleiter, eloxiert

Aluminium mit Kunststoff-Ablageschale

Art.-Nr.	Stufen	Leiterlänge	Plattformhöhe	Arbeitshöhe ca.	Gewicht	€/St.
325903	3	136 cm	59 cm	230 cm	3,7 kg	
325904	4	159 cm	81 cm	280 cm	4,4 kg	
325905	5	182 cm	103 cm	300 cm	5,1 kg	
325906	6	205 cm	124 cm	325 cm	5,9 kg	
325907	7	229 cm	147 cm	350 cm	6,6 kg	
325908	8	252 cm	170 cm	370 cm	8,0 kg	



Mit Aluminium-Ablageschale für Material und Werkzeug



Gepolsterte Stufenvorderkanten!

### ED-Spezial-Stehleiter

Abriebfest, Leichtmetall, eloxiert, **gepolsterte** Stufenvorderkanten, nach DIN 4568/VBG 74, mit Sicherheitsbrücke, Ablageschale, 80 mm breite, geriffelte Auftritte



Art.-Nr.	Stufen	Leiterlänge	Plattformhöhe	Arbeitshöhe ca.	Gewicht	€/St.
325303	3	152 cm	75 cm	275 cm	6,4 kg	
325304	4	179 cm	100 cm	300 cm	7,4 kg	
325305	5	206 cm	125 cm	325 cm	8,4 kg	
325306	6	233 cm	150 cm	350 cm	9,7 kg	
325307	7	260 cm	175 cm	375 cm	10,7 kg	
325308	8	287 cm	200 cm	400 cm	11,9 kg	

0325303-2 Ersatz-Ablageschale aus Aluminium

Mit Ablageschale, durch LOCK-IN Zubehör erweiterbar – mehr Infos: [ed-altena.de/ZA-Leiter](http://ed-altena.de/ZA-Leiter)



### Stehleiter

Aluminium mit Kunststoff-Ablageschale, 80 mm breite Stufen, Norm EN 131, bis 150 kg belastbar

Art.-Nr.	Stufen	Leiterlänge	Plattformhöhe	Arbeitshöhe ca.	Gewicht	€/St.
ZA48944	4	182 cm	100 cm	300 cm	6,0 kg	
ZA48945AV	5	210 cm	124 cm	324 cm	7,0 kg	

Art.-Nr.	LOCK-IN Zubehör	€/St.
ZA49581	Haken für Kabel, Luftschläuche usw.	
ZA49591	Lasso für Werkzeug, mit Gürtelclip und 2 Schlaufen	

### Steh- und Anlegeleiter

- Kombineiter: schneller Aufbau als Anlege-, Steh- und verlängerte Anlegeleiter mit Einhand-Gelenkbedienung
- Kantenverstärkung zur Vermeidung von Schäden an den unteren Holmenden
- Schutz der Arbeitsflächen durch abriebfeste Materialien an Leiterfüßen und Anlegepads
- All-in-one-Oberteil für schnelles Anlegen an Ecken mit kleiner Werkzeugablage und einem Magnetbereich

- Aluminium, belastbar bis 150 kg
- Nach Norm EN 131-4
- Von unabhängiger Prüfstelle zertifiziert



Art.-Nr.	Stufen	Leiterlänge		Arbeitshöhe ca.	Gewicht	€/St.
		aus-	eingefahren			
ZA48928	2x 5	290 /	180 cm	370 cm	9,5 kg	



**Gepolsterte Stufen-Vorderkanten!**



### Doppelstufen-Stehleiter

Abriebfest, Leichtmetall, eloxiert, mit **gepolsterten Stufenvorderkanten**, nach DIN/VBG 74, 80 mm tiefe, geriffelte Auftritte. Die oberste Stufe wird bei der Modellangabe mitgezählt.

Art.-Nr.	Stufen	Leiterlänge	Arbeitshöhe ca.	Gewicht	€/St.
325503	2x 3	84 cm	225 cm	4,4 kg	
325504	2x 4	111 cm	250 cm	5,8 kg	
325505	2x 5	138 cm	275 cm	7,3 kg	
325506	2x 6	165 cm	300 cm	8,8 kg	
325507	2x 7	192 cm	325 cm	10,3 kg	
325508 AV	2x 8	218 cm	350 cm	12,2 kg	

### Teleskop-Anlegeleiter

- Soft-Close-Design für einfaches Zusammenschieben durch Silikon-Gleitpuffer gegen Quetschung von Fingern
- Kompaktes Transportmaß
- Automatischer Verriegelungsmechanismus
- Einhand-Entriegelungssystem für einfaches Schließen
- Verriegelungsanzeige für erhöhte Sicherheit

- Aluminium, belastbar bis 150 kg
- Nach Norm EN 131-6
- Von unabhängiger Prüfstelle zertifiziert



Art.-Nr.	Stufen	Leiterlänge		Arbeitshöhe ca.	Gewicht	€/St.
		aus-	eingefahren			
ZA48971	10	290 /	78 cm	365 cm	9,4 kg	



### Doppelstufen-Stehleiter

Leichtmetall, eloxiert, 80 mm tiefe Stufen. Die oberste Stufe wird bei der Modellangabe mitgezählt.

Art.-Nr.	Stufen	Leiterlänge	Arbeitshöhe ca.	Gewicht	€/St.
325003	2x 3	82 cm	225 cm	2,6 kg	
325004	2x 4	109 cm	250 cm	3,4 kg	
325005	2x 5	136 cm	275 cm	4,5 kg	
325006	2x 6	163 cm	300 cm	6,1 kg	
325007	2x 7	190 cm	325 cm	8,3 kg	



### Rolltritt

fahrbar, Tritthöhe ca. 43 cm

Art.-Nr.	Ausführung	€/St.
325000	Metall, hellgrau	



**Längere Ausführungen, weitere Leitern, Fahrgerüste etc. auf Anfrage!**

Steigtechnik-Kataloge online unter: [ed-altena.de/Spezial-Kataloge](http://ed-altena.de/Spezial-Kataloge)



- Sicheres Rastsystem, durch das man schnell und sicher vorspannen kann
- Endspannung wird durch Drehen der Stange aufgebaut
- Einrasttaste blockierbar, zur Vermeidung von ungewolltem Lösen
- Neigbare Gummiauflagen können durch 4 Schraublöcher zusätzlich fixiert werden



### ED-Montagesstütze

Art.-Nr.	Ausführung	€/St.
340281	Arbeitshöhe 195 cm bis 365 cm, belastbar bis ca. 50 kg, mit Rastsystem zum schnellen und sicheren Vorspannen, neigbare Gummiauflagen	
Mengenrabatt ab 2 Stück 10 %		



### ED-Montagesstütze »LIGHT«

Art.-Nr.	Ausführung	€/St.
340263	Arbeitshöhe bis 280 cm, stufenlos einstellbar, belastbar bis 50 kg, Gewicht: 1,2 kg	



T-Stück 340 265



Automatik-Spanner

### ED-Montagesstütze »BIG«

Art.-Nr.	Ausführung	€/St.
340264	Arbeitshöhe 145 cm bis 290 cm, belastbar bis ca. 50 kg, Gewicht: 4 kg	
Mengenrabatt Montagesstütze: ab 2 Stück 10 %		



340265	T-Stück für Decken und Schrägen	
0340264-1	Ersatz-Bodenplatte, gummiert	

### Staubschutztür /-wand

Art.-Nr.	Ausführung	€/St.
339099	Schutz vor Staub und Zugluft, schnell aufgebaut in eine Türzarge oder als Wand mitten in den Raum, rechts und links kann mit Klebeband eine Folie angebracht werden. (Abgebildete Montagesstützen bitte separat ordern.)	



### ED-Teleskopstütze

Art.-Nr.	Ausführung	€/St.
340268	Arbeitshöhe 160 cm bis 290 cm, belastbar bis ca. 50 kg, mit Rastsystem zum schnellen und sicheren Vorspannen, neigbare Gummiauflagen	
Mengenrabatt: ab 3 Stück 10 %		

### Klemmstange mit Befestigungsplatte

Mit Dreibein auch als Stativ verwendbar

Art.-Nr.	Ausführung	€/St.
304977-1	Verstellbereich bis 320 cm, Befestigungsplatte mit 1/4" und 5/8"-Gewinde zur Befestigung von Laser-Nivelliergeräten, mit Dreibein-Stativ und Tasche	



### Universalhalter

für Laser-Nivelliergeräte mit 1/4" und 5/8"-Gewinde

Art.-Nr.	Ausführung	€/St.
304974	mit Klemmzwinge für Montagesstützen	

### Metrostat

Art.-Nr.	Ausführung	€/St.
304870	Montagesstütze, <b>selbstarretierend</b> . Messgerät und Wasserwaage kombiniert in einem Gerät. Arbeitslänge: 167 – 300 cm	







Die multifunktionale Allzweckleiter und Transportkarre finden Sie auf Seite W 110.



## Sackkarre / Paketroller

klappbar

Art.-Nr.	Ausführung	€/St.
340368	Vollgummireifen, Größe gefaltet: ca. 49 x 77 x 6,5 cm Tragkraft 125 kg Höhe 109 cm Breite 49 cm Schaufel 48 x 32 cm Gewicht ca. 5,2 kg	

## Transportkarre

Art.-Nr.	Ausführung	€/St.
340364	Luftbereift, Radgröße 260 x 85 mm, mit auswechselbaren Kunststoffgleitkufen Tragkraft 250 kg Höhe 130 cm Schaufel 32 x 25 cm Gewicht ca. 18 kg	

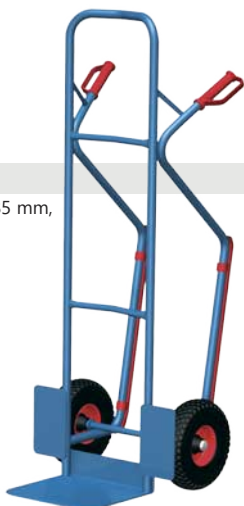

## Treppenkarre

Art.-Nr.	Ausführung	€/St.
340373	Luftbereift, Radgröße 260 x 85 mm und zwei fünfarmige Rad-Sterne mit je 5 Vollgummi-Rädern 125 mm Ø Tragkraft 200 kg Höhe 130 cm Schaufel 30 x 25 cm Gewicht ca. 20 kg	



## Klappbügel-Wagen

Stahl-Rahmen, Schiebebügel auf Plattform klappbar, 2 Bock- und 2 Lenkrollen, Vollgummibereifung, Naben mit Rollenlager

Art.-Nr.	Ausführung	€/St.
340362	Tragkraft 150 kg Ladefläche 72 x 45 cm Höhe (geklappt) 18 cm Gewicht ca. 17 kg	
340379	Tragkraft 250 kg Ladefläche 90 x 60 cm Höhe (geklappt) 22 cm Gewicht ca. 25 kg	



Weitere Transport-Lösungen lieferbar!

Unsere Spezial-Kataloge finden Sie unter:  
[ed-altena.de/Spezial-Kataloge](http://ed-altena.de/Spezial-Kataloge)



### Rollentragegriffe

Art.-Nr.	Ausführung	VE	€/VE
340367	zum bequemen Tragen von Bodenbelagsrollen, Griffbreite ca. 68 cm	2 Stück	



### Packdecke

Art.-Nr.	Ausführung	€/St.
340335	für Möbel und Polstermöbel, 200 x 150 cm	



Mengenrabatt: ab 5 Stück 5 % | ab 10 Stück 10 % | ab 25 Stück 15 %

### Zurrurgurt

Art.-Nr.	Ausführung	VE	€/St.
340246	1 m lang, 25 mm breit, weiß	1 Stück	



Mengenrabatt ab 10 Stück 10 %

### Teppichrollen-Karre

Art.-Nr.	Ausführung	€/St.
340366	Stabile Stahlschweißkonstruktion, Zugstange mit waagrechttem Handgriff, pulverbeschichtet, dauerhaft oberflächengeschützt, schlag- und kratzfest, Räder mit Luftbereifung auf Stahlblechfelge mit Kugellager garantieren ein leichtes Fahren von langen und schweren Teppichrollen. Tragkraft: 400 kg, Radgröße: 40 x 10 cm, Abmessungen: 270 x 82 x 84 cm, Gewicht: ca. 30 kg	



### Klemmschloss-Zurrurgurt

Art.-Nr.	Ausführung	VE	€/St.
340251	sicher – schnell – zuverlässig, Gurt 6 m lang, 25 mm breit	1 Stück	



Mengenrabatt ab 4 Stück 10 %

### Teppich- und Ballenroller

Art.-Nr.	Ausführung	€/St.
340355	ca. 50 x 50 cm, Höhe 27 cm, Tragkraft ca. 400 kg, 4 stabile Lenkrollen, 2 mit Feststellern	



### Transportroller

Art.-Nr.	Ausführung	VE	€/St.
340359	ca. 15 x 15 cm, Höhe 5,5 cm, Tragkraft ca. 100 kg, 4 stabile Lenkrollen, Gummiauflage, optimaler Einsatz mit Türheber 340 358	1 Stück	



Mengenrabatt ab 4 Stück 10 %

### Universal-Transportwagen

Art.-Nr.	Ausführung	VE	€/St.
340360	ca. 35 x 60 cm, Tragkraft ca. 300 kg, mit Anti-Rutschbelag	1 Stück	



Mengenrabatt ab 4 Stück 10 %

340 330-1



### Möbeltragegurte

Art.-Nr.	Ausführung	VE	€/Paar
340330-1	200 kg max. Traglast, 2,84 m lang, 7,62 cm breit	1 Paar	
340330	mit Dornschnalle und Lederauflage, auswechselbarer Filzschutz, I. Qualität, sehr stabil, 3 m lang, 8 cm breit	1 Paar	



### Auto-Zurrurgurt

mit 2 Haken und automatischer Rollmechanik, so einfach zu bedienen wie ein Sicherheitsgurt. Sichere Funktionsweise ohne Überspringen oder Verkleben.

Art.-Nr.	Ausführung	VE	€/St.
340240	1,85 m lang, 25 mm breit	1 Stück	
340241	3,00 m lang, 50 mm breit	1 Stück	



Mengenrabatt ab je 4 Stück 10 %

### Gummizug

Art.-Nr.	Ausführung	VE	€/St.
340250	rund, 80 cm lang, mit 2 Stahlhaken, zur schnellen und sicheren Befestigung Ihrer Transportgüter auf dem Dachgepäckträger.	1 Stück	



Mengenrabatt ab 5 Stück 10 %

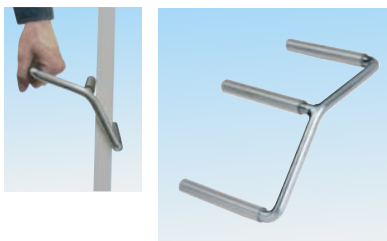

### Tragfix

Art.-Nr.	Ausführung	€/St.
340340	für den leichten und mühelosen Transport von Platten.	



### Einmann-Tragegriff

Art.-Nr.	Ausführung	€/St.
340346	bis ca. 90 kg belastbar, zum sicheren Transport von: Holz-Spanplatten, Gipskarton, Türen etc. Kein Verdrehen der Hand – kein Einschneiden der Kante in die Hand. Leichtes Manövrieren – auch in Treppenhäusern.	



### Getriebezwinge GearKlamm

Art.-Nr.	Ausführung	€/St.
341303	Spannweite 300 mm, 60 mm Ausladung, auf engstem Raum einsetzbar, der Drehgriff überträgt die Spannkraft über eine im Gleitbügel verborgene Mechanik auf die Spindel.	



### Schnellschraubzwinde mit Abrutschsicherung

Art.-Nr.	Ausführung	€/St.
340300	160 mm	
340301	200 mm	
340302	250 mm	
340303	300 mm	
340304	600 mm	
340305	800 mm	
340306	1000 mm	

### Klemmsia-Zwinde

aus Holz

Art.-Nr.	Ausführung	€/St.
340310	200 mm	
340311	300 mm	
340312	400 mm	
340313	600 mm	
340314	800 mm	
340316 AV	1200 mm	



### Einhand-Schnell-Spannzwinde

Art.-Nr.	Ausführung	€/St.
340321	Spannbereich bis max. 150 mm Druck bis max. 250 kg Metallausführung mit Kunststoffklemmbacken	



### Einhand-Schnell-Schraubzwinde

Art.-Nr.	Ausführung	€/St.
340322	300 mm lang, 100 mm Ausladung	



### Klemmhalterung SÄGEFIX

Art.-Nr.	Ausführung	€/St.
340317	Tragbare Handspannvorrichtung zum sicheren Halten von Rohren, Stangen, Profilen usw. <ul style="list-style-type: none"> <li>• Verstellbares Scharnier für unterschiedliche Stärken und Rohrdurchmesser bis zu 60 mm</li> <li>• Schnell und einfach an jeder Oberflächenkante zu verwenden</li> <li>• Kann bei Bedarf mit der Werkbank verschraubt werden</li> <li>• Starke Gummiauflagen für sicheren Halt</li> </ul>	

## Tischabroller

für Klebeband mit Kern-Ø 26 mm

Art.-Nr.	Ausführung	VE	€
323550	für Rollen 33 m Länge, bis 20 mm Breite		
<b>Transparentes Klebeband</b>			
323512 AV	12 mm breit, 33 m lang	1 Rolle	
323519	19 mm breit, 33 m lang	1 Rolle	
Mengenrabatt: Klebeband 12 mm ab 12 Rollen   19 mm ab 8 Rollen 15 %			



## Tischabroller

für Klebeband mit Kern-Ø: 76 mm

Art.-Nr.	Ausführung	VE	€
323650	für Rollen 66 m Länge, bis 25 mm Breite		
<b>Transparentes Klebeband</b>			
323615	15 mm breit, 66 m lang	1 Rolle	
323619	19 mm breit, 66 m lang	1 Rolle	
323625	25 mm breit, 66 m lang	1 Rolle	
Mengenrabatt: Klebeband 15 + 25 mm ab 6 Rollen   19 mm ab 8 Rollen 15 %			

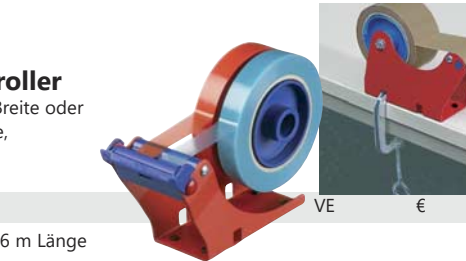

## Doppel-Tischabroller

für 2 Rollen bis 25 mm Breite oder 1 Rolle mit 50 mm Breite, Kern-Ø: 76 mm; mit Tischklemme

Art.-Nr.	Ausführung	VE	€
323651	für Rollen 66 m Länge		



## RAPIDO-Transparentfolie

Umweltfreundliche Verpackungsfolie ohne Klebstoff, 100 mm breit, 150 m lang

Art.-Nr.	Ausführung	VE	€
323800	Karton: 10 Rollen und 1 Handgriff	1 Karton	
323803	Karton: 10 Rollen ohne Handgriff	1 Karton	
Mengenrabatt: Folien ab 5 Karton 10 %   ab 10 Karton 15 %   ab 20 Karton 20 %			
323801	Ersatz-Handgriff		



## Stretch-Folie

Art.-Nr.	Ausführung	VE	€
323820	Stretch-Folie 500 mm breit, 300 m lang, 17 my	1 Rolle	
323810	Hand-Abroller für Stretch-Folie 350 – 500 mm für Kern-Ø: 38 – 76 mm		
323811	Hand-Abroller 2-teilig für Stretch-Folie bis 500 mm		



323 701



323 702



323 750

323 750-1



## Tesapacker-Handabroller

für Klebeband mit Kern-Ø: 76 mm, 66 m Länge, bis 50 mm Breite

Art.-Nr.	Ausführung	VE	€
323701	leicht und robust		
323702	Modell KATEC		
<b>Verpackungsband 50 mm breit, 66 m lang</b>			
323750	braun	1 Rolle 36 Rollen	
323750-1	transparent	1 Rolle 6 Rollen	

## Packfäden

Art.-Nr.	Ausführung	VE	€
214304	Synthetik-Faden, weiß, Rolle ca. 2 kg	1 Rolle	
214515	Hanf-Schnur, Rolle ca. 200 g	10 Rollen 1 Rolle	



## Kordelkapsel

mit Abscheider und auswechselbarer Klinge

Art.-Nr.	Ausführung	€/St.
323761	für Knäuel bis 500 g (Aufnah- + Schnürfaden)	



## Federwaage

Art.-Nr.	Ausführung	€/St.
323770	Zifferblatt vermessingt, Ring u. Haken verzinkt, Wiegebereich bis 25 kg	





## Nylonfäden für Etikettiergeräte



Art.-Nr.	Ausführung	VE	€/‰
324015	15 mm	5.000 Stück	
324025	25 mm	5.000 Stück	
324040	40 mm	5.000 Stück	
324050	50 mm	5.000 Stück	
324070	65 mm	5.000 Stück	
324125	125 mm	5.000 Stück	

## Doppel-T-Endfäden für Etikettiergeräte



Art.-Nr.	Ausführung	VE	€/‰
324010	10 mm	5.000 Stück	
324020	25 mm	5.000 Stück	



324 101



324 221

### Etikettiergerät

Art.-Nr.	Ausführung	VE	€/St.
324101	Etikettiergerät Typ S mit kurzer Nadel zum Anheften Ihrer Auszeichnungsanhänger, einfach und problemlos, keine Beschädigung der Ware.		
324001	Ersatznadel für Art.-Nr. 324100 + 324101	5 Stück	
324221	Etikettiergerät Typ SL mit extra langer Nadel für Teppiche und Teppichböden, verarbeitet Nylonfäden von 50 mm bis 125 mm Länge.		
324201	Ersatznadel für Art.-Nr. 324220 + 324221	5 Stück	

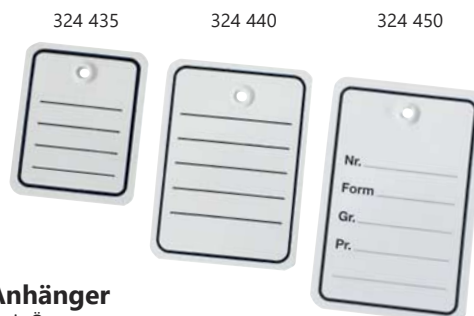

### Stückwaren-Anhänger

aus glattem Karton, mit Öse

Art.-Nr.	Ausführung	VE	€/‰
324435	40 x 50 mm	1.000 Stück	
324440	48 x 65 mm	1.000 Stück	
324450	50 x 75 mm	1.000 Stück	

Faltensteckpistolen und Faltenfäden finden Sie auf Seite W49.



### Etikettiergerät »Quicky« (Dennison)

Art.-Nr.	Ausführung	VE	€/St.
324005	zum Anheften und Auszeichnen		
324003	Ersatznadel für Art.-Nr. 324 005	5 Stück	

Anbruch möglich, außer bei:



### Original LASCA Heftklammern-Entfernungszange

Art.-Nr.	Ausführung	€/St.
331708-1	mit Kugelfuß und Öffnungsfeder, zum Entfernen von Kartonagenklammern	



### Bosch Heftklammern-Entferner

Art.-Nr.	Ausführung	€/St.
331706	zum Entfernen von Kartonagenklammern	



### Arbeitsstuhl

Art.-Nr.	Ausführung	€/St.
340385	Nähmaschinenstuhl nach DIN 68877. Fünffuß-Untergestell aus Profilstahlrohr mit Gleitern. Stufenlose Sitzhöhenverstellung von 430–600 mm. Rückenlehne pendelnd gelagert, stufenlos höhen- und neigungsverstellbar, Sitz und Rückenlehne aus Buchenschichtholz, naturfarben lackiert.	



### ED-Stehhilfe

Art.-Nr.	Ausführung	€/St.
341365	Sitzneigeverstellung um 360° drehbar und bis zu 5° nach vorne stellbar, stufenlose Höhenverstellung von 640–840 mm, Sicherheits-Gasfeder, Sitzfläche aus Integralschaum mit Tragegriff, klappbarer verchromter Fußablage, Gestellfarbe schwarz.	



122 327    122 328    122 331-333

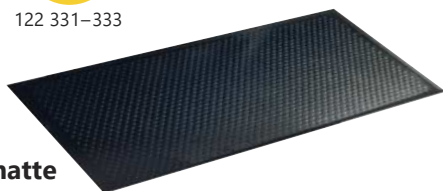

### Anti-Ermüdungsmatte

Art.-Nr.	Ausführung	€/St.
	Schwarze Gummimatte mit speziellem Profil schützt die Gelenke und gleicht Bodenebenheiten aus, ideal zur Vorbeugung von Bein- und Rückenschmerzen. Zusätzlich sorgt sie für einen sicheren, rutschfesten Stand und schützt vor ungesunder Bodenkälte.	
122327	71 x 78 cm    Riffel-Oberfläche	
122328	61 x 91 cm    Noppen-Oberfläche	
122331	86 x 143 cm    Spezialnoppen-Oberfläche	
122332	85 x 300 cm    Spezialnoppen-Oberfläche	
122333	115 x 175 cm    Spezialnoppen-Oberfläche	

Weitere Arbeitsplatzmatten  
im Katalog BP.12 auf Seite B3.

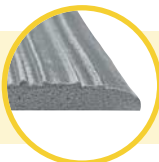

### Polster- und Arbeitshocker

Art.-Nr.	Ausführung	€/St.
340393	unbespannt, für Ausbildung und Lehrzwecke, Größe: 50 x 40 x 30 cm 3-seitig verwendbar	



### Polsterwerkzeug-Grundausrüstung

Nicht nur für Auszubildende  
Größe: 490 x 220 x 135 mm

Art.-Nr.	Ausführung	€/Set
300102	bestückt mit folgenden Werkzeugen: 1 Polsterhammer 12 mm Ø 1 Kneifzange 160 mm 1 Schrägschneidezange 160 mm 1 Verlegemesser mit 1 Klinge 1 Maßstab 2,00 m 1 Stoffschere 160 mm 1 Nagelheber 1 Losschlageisen 1 Vorstecher 1 Haarzieher 175 mm 100 Plastikanstecker 4/0 6 gerade Garninadeln 100 – 250 mm 7 gebogene Garninadeln 75 – 250 mm 2 Aufnähadeln 150 + 175 mm 25 Nähadeln 4/0 2 Doppelspitzen 300 + 400 mm 5 gebogene Nähadeln 50 – 100 mm 1 Holzhammer 3 Schraubendreher 5,5 + 9,0 mm und Kreuzschlitz PZ 2 1 Gurtspanner 1 Heftklammernentferner	

### Werkzeugsätze MINDEN | PORTA | WESTFALEN

Detaillierte Bestückung der Werkzeugkästen auf Anfrage, gern berücksichtigen wir Ihre individuellen Wünsche.



300104	»MINDEN«
300105	»PORTA«
300106	»WESTFALEN«



### Werkzeugkasten für Polsterer

Kunststoffkoffer BoxOnBox Nr.1 (464 x 335 x 142 mm) mit Deckelschaum und Vorhängeschloss

Art.-Nr.	Ausführung	€/Set
300109	Bestückung ähnlich Holzkoffer Art.-Nr. 300 102	

# ORIGINAL FUCHS GERÄTE

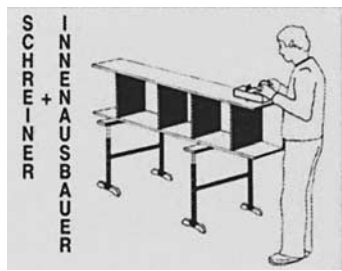
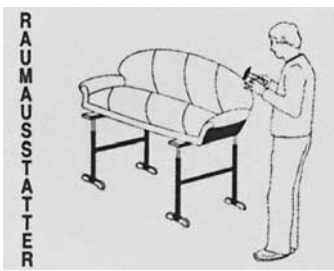

## FUCHS-Arbeitsböcke FAB

Art.-Nr.	Ausführung	VE	€/VE
340390	höhenverstellbar von 53 – 93 cm	1 Paar	



## Einlegebretter für FAB

Art.-Nr.	Ausführung	VE	€/VE
340398	Einlegebrett zur Verlängerung 103 cm x 13 cm	1 Paar	
340382	Einlegebrett mit Gummiauflage 80 cm x 10 cm	1 Paar	

## Ersatzteile für FAB

Art.-Nr.	Ausführung	VE	€/St.
03900-1	FUCHS-Randleistenbrett 83 x 13 cm	1 St.	
03900-2	FUCHS-Buchfuß 39 x 5,7 x 3,3 cm	1 St.	



## FUCHS-Dekorationsständer FD III

Art.-Nr.	Ausführung	€/St.
340395	Bietet eine ganze Palette von Einsatzmöglichkeiten. Zum Dekorieren im Schaufenster und in den Verkaufsräumen. In der Fertigung zum Ablängen der Gardinen und Dekos. Bestens geeignet für Ausstellungen und für Lehrzwecke in den Fachschulen. Höhe verstellbar: 150 – 250 cm Breite verstellbar: 100 – 150 cm	



## FUCHS-Stoffabroller FSA 5

Art.-Nr.	Ausführung	VE	€/VE
340397	Platzsparend im Verkaufsraum, Werkstatt und Lager. Stationäre Halterung für 4 Stoffballen und höhenverstellbare Halterung für 1 Stoffballen. Breite verstellbar von 120 – 160 cm, ohne Auflagestangen		
340399	Auflagestangen, 5-teilig	1 Satz	



Die Polster-Werkstücke werden bei diesem Tisch mit einer Hydraulikpumpe angehoben, die mit einem Fußpedal betätigt wird. Die Rollen ermöglichen ein einfaches Drehen und Verschieben des Tisches.

### Hubtisch, hydraulisch / manuell

Art.-Nr.	Ausführung	€/St.
340347	<ul style="list-style-type: none"> <li>• Hubhöhe: 32 – 92 cm</li> <li>• Platte: 215 x 100 cm</li> <li>• maximale Zuladung: 250 kg</li> <li>• Holzplatte und Rollen mit Bremse im Lieferumfang enthalten!</li> </ul>	
340347-1	wie 340347 – ohne Holzplatte	



In der untersten Position fahren die Rollen automatisch aus, sodass der Tisch im abgesenkten Zustand fahrbar ist.

### Hubtisch, elektrisch

230 Volt

Art.-Nr.	Ausführung	€/St.
341349	<ul style="list-style-type: none"> <li>• Hubhöhe: 45 – 91 cm</li> <li>• Platte: 200 x 100 cm</li> <li>• max. Zuladung: 150 kg</li> <li>• Holzplatte, Rollen und Handbedienteil im Lieferumfang enthalten!</li> </ul>	
341349-1	ohne Arbeitsplatte	



341 352

341 352-1

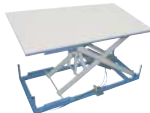

341 352-2

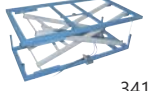

341 352-3



MODUS HT 150 mit Fußbedienung, Pneumatik-Antrieb, ohne Bremse, CE Konform, Arbeitsdruck: 6 – 10 bar, max. Zuladung: 150 kg

### Hubtisch, pneumatisch

Art.-Nr.	Ausführung	€/St.
341352	<ul style="list-style-type: none"> <li>• Gewicht: 121 kg</li> <li>• Hubhöhe: 31 – 97 cm</li> <li>• Platte: 160 x 90 cm</li> <li>• Platte, um 360° drehbar und abnehmbar, im Lieferumfang enthalten!</li> </ul>	MODUS I
341352-1	Platte fest, Hubhöhe: 27 – 93 cm, Gewicht: 103 kg	MODUS II
341352-2	ohne Platte, Hubhöhe: 25 – 91 cm, Gewicht: 86 kg	MODUS III
341352-3	Platte 100 x 200, fest, Hubhöhe: 27 – 93 cm, Gewicht: 107 kg	MODUS IV
340349-1	Rollenset, 4 Lenkrollen mit Bremse, inkl. Montage	
329045	T-Verbindungsstück mit 2 Schnellkupplungen, zusätzlicher Ausgang für ein Druckluftgerät	



Befestigt auf einem Arbeitstisch kann man mit der pneumatischen Polsterpresse außerordentlich schnell und bequem Sitz- und Rückenteile beziehen.

### ED Polsterpresse, pneumatisch

Art.-Nr.	Ausführung	€/St.
340342	<ul style="list-style-type: none"> <li>• Arbeitsteller um 360° drehbar</li> <li>• Arbeitstiefe: 50 cm</li> <li>• Arbeitshöhe einstellbar auf 13, 18, 23 und 28 cm</li> <li>• Hub stufenlos einstellbar bis 10 cm</li> <li>• Gewicht: 46 kg</li> <li>• Abmessung H x T: 76 x 70 cm</li> <li>• inkl. Druckminderer</li> </ul>	
340342-1	Auflagekissen, ca. 75 cm Durchmesser	





# BOSCH

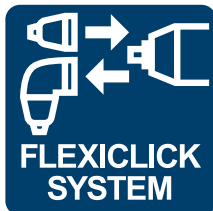

Bosch FlexiClick-System

Vielseitig durch schnell wechselbare Aufsätze.



### FlexiClick Akku-Bohrschrauber 12 V mit 4 Aufsätzen 30 Nm max.

Elektronik  
Bosch GSR 12V-15 FC

Art.-Nr.	Ausführung	€/St.
327417	Vielseitig durch vier schnell wechselbare Aufsätze: magnetischer Bit-Halter, arretierbarer Bit-Halter, Bohrfutter, Winkelaufsatz und Exzenteraufsatz. Kurze Kopflänge (ohne Aufsatz nur 132 mm). Akku Li-Ion 12 V / 2,0 Ah Drehmomentstufen 20 + 1 Drehmoment max. (hart / weich) 30 / 15 Nm 1. / 2. Gang 0 – 400 / 0 – 1.300 min <sup>-1</sup> Bohr-Ø Stahl, max. 10 mm Bohr-Ø Holz, max. 30 mm Gewicht (inkl. Akku) 0,8 kg Komplett mit L-BOXX, Schnellladegerät und 2 Akkus.	



### FlexiClick Akku-Bohrschrauber 12 V mit 4 Aufsätzen BL-Motor 35 Nm max.

Elektronik  
Bosch GSR 12V-35 FC

Art.-Nr.	Ausführung	€/St.
Bo06019H 3000	Bohrschrauber mit bürstenlosem Motor, magnetischem Bit-Halter, arretierbarem Bit-Halter, Bohrfutter, Winkelaufsatz und Exzenteraufsatz. Akku Li-Ion 12 V / 3,0 Ah Drehmomentstufen 20 + 1 Drehmoment max. (hart / weich) 35 / 20 Nm 1. / 2. Gang 0 – 460 / 0 – 1.750 min <sup>-1</sup> Bohr-Ø Stahl, max. 10 mm Bohr-Ø Holz, max. 32 mm Gewicht (exkl. Akku) 0,59 kg Komplett mit L-BOXX, Schnellladegerät und 2 Akkus.	



Bo1600A 024 LN



### FlexiClick Akku-Bohrschrauber 12 V mit Bohrhammeraufsatz BL-Motor 35 Nm max.

Elektronik  
Bosch GSR 12V-35 FC

Art.-Nr.	Ausführung	€/St.
Bo06019H 3009	Mit Bohrfutteraufsatz und Bohrhammeraufsatz, SDS plus und bürstenlosem Motor. Akku Li-Ion 12 V / 3,0 Ah Drehmomentstufen 20 + 1 Drehmoment max. (hart / weich) 35 / 20 Nm Schlagenergie 0,9 J 1. / 2. Gang 0 – 460 / 0 – 1.750 min <sup>-1</sup> Bohr-Ø Stahl, max. 10 mm Bohr-Ø Holz, max. 32 mm Gewicht (exkl. Akku) 0,59 kg Komplett mit L-BOXX, Schnellladegerät und 2 Akkus.	



### FlexiClick Akku-Bohrschrauber 12 V BL-Motor 35 Nm max.

Elektronik  
Bosch GSR 12V-35 FC

Art.-Nr.	Ausführung	€/St.
Bo06019H 3002	Mit bürstenlosem Motor und Bohrfutteraufsatz, erweiterbar durch schnell wechselbare Aufsätze. Akku Li-Ion 12 V Drehmomentstufen 20 + 1 Drehmoment max. (hart / weich) 35 / 20 Nm 1. / 2. Gang 0 – 460 / 0 – 1.750 min <sup>-1</sup> Bohr-Ø Stahl, max. 10 mm Bohr-Ø Holz, max. 32 mm Gewicht (exkl. Akku) 0,59 kg Mit L-BOXX, ohne Akkus + Ladegerät.	



Bo1600A 024LN	Bohrhammeraufsatz einzeln, Schlagenergie 0,9 J	
---------------	--	--

Akku-Schrauber

327 311



Bo 060 186



## Akku-Bohrschrauber 12 V

Elektronik

Akku-Bohrschrauber Bosch GSR 12V-15

Art.-Nr.	Ausführung	€/St.
	Kurze Kopflänge (nur 169 mm), mit Licht, Softgrip, Ladestandanzeige und 10 mm Schnellspannbohrfutter. Akku Li-Ion 12 V / 2,0 Ah Drehmomentstufen 20 + 1 Drehmoment max. (hart / weich) 30 / 15 Nm 1. / 2. Gang 0 – 400 / 0 – 1.300 min <sup>-1</sup> Bohr-Ø Stahl, max. 10 mm Bohr-Ø Holz, max. 19 mm Gewicht (inkl. Akku) 0,95 kg	



327311	Bohrschrauber mit 2 Akkus, L-BOXX und Schnellladegerät GAL 12V-40	
Bo060186 810H	Bohrschrauber mit 2 Akkus, Werkzeugtasche, Ladegerät GAL 12V-20 und Bit-Set 25-tlg.	



## Akku-Bohrschrauber 18 V

Elektronik

Akku-Bohrschrauber Bosch GSR 18V-21

Art.-Nr.	Ausführung	€/St.
327321	Attraktives, professionelles Gerät der 18 Volt-Klasse, Kopflänge 198 mm, mit Licht, Softgrip und 13 mm Schnellspannbohrfutter. Akku Li-Ion 18 V / 2,0 Ah Drehmomentstufen 20 + 1 Drehmoment max. (hart / weich) 55 / 21 Nm 1. / 2. Gang 0 – 480 / 0 – 1.800 min <sup>-1</sup> Bohr-Ø max. (Stahl / Holz) 10 / 35 mm Gewicht (inkl. Akku) 1,5 kg Komplett mit L-BOXX, Schnellladegerät und 2 Akkus.	



## Akku-Bohrschrauber 12 V BL-Motor

Elektronik

Akku-Bohrschrauber Bosch GSR 12V-35

Art.-Nr.	Ausführung	€/St.
Bo06019H 8002	Bohrschrauber mit höherem Drehmoment und bürstenlosem Motor. Akku Li-Ion 12 V / 3,0 Ah Drehmomentstufen 20 + 1 Drehmoment max. (hart / weich) 35 / 20 Nm 1. / 2. Gang 0 – 460 / 0 – 1.750 min <sup>-1</sup> Bohr-Ø Stahl, max. 10 mm Bohr-Ø Holz, max. 32 mm Gewicht (exkl. Akku) 0,75 kg Komplett mit L-BOXX, Schnellladegerät und 2 Akkus.	



## Akku-Winkelbohrmaschine 12 V

Elektronik

Bosch GWB 12V-10

Art.-Nr.	Ausführung	€/St.
326611	Kurzer (nur 11 cm), fünffach verstellbaren Kopf von null bis 90 Grad, LED-Licht, Ladestandanzeige, 10 mm Schnellspannbohrfutter, Motorbremse. Akku Li-Ion 12 V / 2,0 Ah Drehzahl 0 – 1.300 min <sup>-1</sup> Drehmoment max. (hart / weich) 11 / 3 Nm Bohr-Ø Stahl, max. 10 mm Bohr-Ø Holz, max. 10 mm Gewicht (inkl. Akku) 1,3 kg Komplett mit L-BOXX, Schnellladegerät und 2 Akkus.	



## Akku-Bohrhammer 36 V mit Meißelfunktion

Elektronik / SDS-Plus

Bosch GBH 36 V-LI

Art.-Nr.	Ausführung	€/St.
326624	Kraft ohne Ende bei absoluter Kontrolle. Akku Li-Ion 36 V / 4,0 Ah Leistung 600 Watt Schlagenergie, max. 3,2 J Schlagzahl bei Nennndrehz. 0 – 4.200 min <sup>-1</sup> Nennndrehzahl 0 – 940 min <sup>-1</sup> Bohr-Ø Beton, max. 28 mm Bohr-Ø Stahl, max. 13 mm Bohr-Ø Holz, max. 30 mm Gewicht (inkl. Akku) 4,5 kg Komplett mit L-BOXX, Schnellladegerät und 2x 4,0 Ah Akkus.	
326630	Bosch GBH 36 VF-LI Plus, wie 326624, zusätzlich mit Schnellspannbohrfutter	



326630

Bosch GBH 36 VF-LI Plus, wie 326624, zusätzlich mit Schnellspannbohrfutter

327 350



### Ersatzakkus

Bosch Li-Ion

Art.-Nr.	Ausführung	€/St.
327300	Ersatzakku 12,0 V / 2,0 Ah	
327301	Ersatzakku 12,0 V / 3,0 Ah	
327350	Ersatzakku 12,0 V / 6,0 Ah	
327307	Ersatzakku 18,0 V / 4,0 Ah	
327305	Ersatzakku 18,0 V / 5,0 Ah	
327359	Ersatzakku 18,0 V / 6,0 Ah	
327308	Ersatzakku 36,0 V / 2,0 Ah	



327 363

### Akku + Ladegerät Set

2 Bosch Li-Ion Akkus und 1 Ladegerät

Art.-Nr.	Ausführung	€/St.
327363-2	Bosch CLIC + GO Basisset 12 V / 2,0 Ah Li-Ion 2 Akkus 2,0 Ah und 1 Ladegerät GAL 12V-40 im Karton	
327363	Bosch CLIC + GO Basisset 12 V / 3,0 Ah Li-Ion 2 Akkus 3,0 Ah und 1 Ladegerät GAL 12V-40 im Karton	
327426	Bosch Starter-Set ProCORE 18V / 4,0 Ah Li-Ion 2 Akkus 4,0 Ah und 1 Ladegerät GAL 18V-40 im Karton	

### Schnell-Ladegeräte

Bosch Li-Ion

Art.-Nr.	Ausführung	€/St.
326218	Ladegerät 14,4 + 18 V, ca. 35 Min.	
326210	Ladegerät 14,4 bis 36 V, ca. 35 Min.	



326 218

### Akku-Lampe 14,4 + 18 V

Bosch GLI VariLED für 14,4 und 18-V-Li-Akkus

Art.-Nr.	Ausführung	€/St.
326621	Zur gezielten Ausleuchtung (300 Lux) des Arbeitsbereiches, vielfache Einstellbarkeit des Lichtstrahls und Winkels, mit praktischer Schlaufe zum Fixieren, Leuchtdauer bis zu 9 Stunden mit 4,0 Ah Akkus. Akku und Ladegerät nicht im Lieferumfang enthalten.	



Weitere Bosch Akku-Geräte finden Sie auf den Seiten:

- W 38
- W 52
- W 129 / 130
- W 134 / 135



Aktuelle Angebote im BOSCH Prospekt: [www.ed-altena.de/bosch-aktuell](http://www.ed-altena.de/bosch-aktuell)



Noch mehr Geräte und Zubehör finden Sie in unseren aktuellen Bosch-Katalogen.

Einfach QR-Code scannen und herunterladen: [ed-altena.de/Spezial-Kataloge](http://ed-altena.de/Spezial-Kataloge)



Weitere Geräte und Zubehör von

- Makita
- Fein
- Kress

finden Sie in unseren aktuellen Elektrowerkzeug-Katalogen.

Einfach QR-Code scannen und herunterladen: [ed-altena.de/Spezial-Kataloge](http://ed-altena.de/Spezial-Kataloge)





### Akku-Bohrschrauber + Akku-Schlagbohrschrauber 12 V max.

Elektronik

Art.-Nr.	Ausführung	€/St.
327379	Akku-Bohrschrauber Makita DF 333 DSAE, sehr handlich, mit Licht, Gummipolster und 10 mm Schnellspannbohrfutter. Akku Li-Ion 12 V max. Block-Akku 2,0 Ah Drehmomentstufen 20 + 1 Drehmoment max. (harter Schraubfall) 30 Nm 1. / 2. Gang 0 – 450 / 0 – 1.700 min <sup>-1</sup> Bohr-Ø Stahl, max. 10 mm Bohr-Ø Holz, max. 21 mm Gewicht (inkl. Akku) 1,1 kg Komplett mit Transportkoffer, Gürtelclip, Schnellladegerät und 2x 2,0 Ah Akkus.	

327379-1 Solo, im Karton, ohne Akkus + Ladegerät (DF333DZ)

327373	Akku-Schlagbohrschrauber, HP 333 DSAX1, abweichende technische Daten: Schlagzahl, max. 25.500 min <sup>-1</sup> Bohr-Ø Mauerwerk, max. 8 mm Gewicht (inkl. Akku) 1,3 kg Komplett mit Transportkoffer, Gürtelclip, Schnellladegerät und 2x 2,0 Ah Akkus.	
--------	---	--

327373-1 Solo, im Karton, ohne Akkus + Ladegerät (HP333DZ)

### Akku-Winkelbohrschrauber 12 V max.

Elektronik

Makita DA333DZ – Solo

Art.-Nr.	Ausführung	€/St.
327395	Kurzer Kopf, nur 84 mm bis zur Bohrfutterspitze, mit Motorbremse und LED-Licht. Leerlaufdrehzahl 0 – 1.100 min <sup>-1</sup> Bohr-Ø Holz / Stahl, max. 12 / 10 mm Gewicht 1,4 kg Solo, im Karton, ohne Akkus + Ladegerät	



### Akku-Bohrschrauber 18 V

Elektronik

Makita DDF 482 RFJ

Art.-Nr.	Ausführung	€/St.
326185	Kraftvoller Akku-Bohrschrauber mit LED-Licht, Gummipolster und 13 mm Schnellspannbohrfutter. Akku Li-Ion 18 V / 3,0 Ah Drehmomentstufen 21 + 1 Drehmoment max. (harter Schraubfall) 62 Nm 1. / 2. Gang 0 – 600 / 0 – 1.900 min <sup>-1</sup> Bohr-Ø Stahl, max. 13 mm Bohr-Ø Holz, max. 38 mm Gewicht (inkl. Akku) 1,7 kg Komplett mit MAKPAC-Koffer, Schnellladegerät und 2x 3,0 Ah Akkus.	



### Akku-Schlagbohrschrauber 18 V im Alu-Koffer mit Zubehör

Elektronik

Makita DHP 453 RFX2

Art.-Nr.	Ausführung	€/St.
326262	Schlagbohrschrauber, Schlagwerk abschaltbar, Schnellspannbohrfutter (13 mm). Akku Li-Ion 18 V / 3,0 Ah Drehmomentstufen 16 + 1 Drehmoment max. (harter Schraubfall) 42 Nm 1. / 2. Gang 0 – 400 / 0 – 1300 min <sup>-1</sup> Schlagzahl, max. 19.000 min <sup>-1</sup> Bohrleistung Stahl 13 mm Bohrleistung Holz 36 mm Bohrleistung Mauerwerk 13 mm Gewicht 1,7 kg Komplett im Schubladenkoffer mit 96-tlg. Zubehörsortiment, Schnellladegerät und 2x 3,0 Ah Akkus.	



**BL**  
Bürstenloser Motor

### Akku-Schlagbohrschrauber 18 V

**BL-Motor** Elektronik

Makita DHP 484 RTJ

Art.-Nr.	Ausführung	€/St.
326254	Kraftvoller, sehr kurzer Akku-Schlagbohrschrauber. Akku Li-Ion 18 V / 5,0 Ah Drehmomentstufen 21 + 1 Drehmoment max. (harter Schraubfall) 54 Nm 1. / 2. Gang 0 – 500 / 0 – 2.000 min <sup>-1</sup> Schlagzahl, max. 30.000 min <sup>-1</sup> Bohr-Ø Holz/Stahl/Stein, max. 38/13/13 mm Gewicht (inkl. Akku) 1,7 kg Komplett mit MAKPAC-Koffer, Schnellladegerät und 2x 5,0 Ah Akkus.	



327367	Ouadro-Schrauber Makita DTP 141 Z – Solo, Akku-Schrauber mit 4 Funktionen: Schrauben, Schlagschrauben, Bohren (2-Gang), Schlagbohren, im Karton, ohne Akku+ Ladegerät.	
--------	--	--



**BL**  
Bürstenloser Motor

### Akku-Bohrhammer 18 V mit Meißelfunktion

**BL-Motor** Elektronik / SDS-Plus

Makita DHR182RTWJ

Art.-Nr.	Ausführung	€/St.
MADHR182 RTWJ	Bohren, Hammerbohren und Meißeln, SDS-plus, bürstenloser Motor, besonders leicht und kompakt, mit Anti-Vibrations-Technologie AVT. Akku Li-Ion 18 V / 5,0 Ah Schlagenergie 1,7 J Schlagzahl 0 – 5.000 min <sup>-1</sup> Nennndrehzahl 0 – 1.350 min <sup>-1</sup> Bohr-Ø Beton, max. 18 mm Bohr-Ø Stahl, max. 13 mm Bohr-Ø Holz, max. 24 mm Gewicht 3,2 kg Komplett mit MAKPAC-Koffer, Staubabsaugung, Schnellladegerät und 2x 5,0 Ah Li-Ion Akkus.	



MADHR182Z Solo, im Karton, ohne Staubabsaugung, Akkus und Ladegerät

MADX05 Staubabsaugung für DHR 182



**BL**  
Bürstenloser Motor

### Akku-Bohrhammer 18 V mit Meißelfunktion

**BL-Motor** Elektronik / SDS-Plus  
Makita DHR 243 RTJ

Art.-Nr.	Ausführung	€/St.
326294	Bohren, Hammerbohren und Meißeln, SDS-plus, bürstenloser Motor, Anschluss für Staubabsaugung. Akku Li-Ion 18 V / 5,0 Ah Schlagenergie 2,0 J Schlagzahl 0 – 4.700 min <sup>-1</sup> Nenn Drehzahl 0 – 950 min <sup>-1</sup> Bohr-Ø Beton, max. 24 mm Bohr-Ø Stahl, max. 13 mm Bohr-Ø Holz, max. 27 mm Gewicht 3,4 kg Komplett mit MAKPAC-Koffer, Bohrfutter, Tiefenanschlag, Seitengriff, Schnellladegerät und 2 Li-Ion Akkus.	
326295	Solo, im Karton, ohne Akku + Ladegerät (DHR243Z)	
326297	Staubabsaugung DX07 für Makita 243	
326299	Set mit Bohrhammer (2x 5,0 Ah Akkus) + Absaugung (DHR243RTJW)	
327399	HEPA Filterelement für Makita Absaugung	



### Akkuradio 7,2 V – 18 V + 230 V

Makita, Solo – ohne Akku + Ladegerät

Art.-Nr.	Ausführung	€/St.
MADMR112	Makita DMR 112, Bluetooth, DAB, DAB+ und UKW, läuft mit allen Makita-Li-Ion-Akkus 7,2 bis 18 V – oder dem mitgelieferten Netzteil. Wahlweise kann via Bluetooth oder AUX-Anschluss ein Smartphone angeschlossen werden. USB-Anschluss zum Aufladen des Smartphones.	
MADMR115	Makita DMR 115, Bluetooth, DAB, DAB+ und UKW, läuft mit 12 V, 14,4 + 18 V Li-Ion Akkus oder dem mitgelieferten Netzteil. Einfach via Bluetooth mit dem Smartphone verbinden und Musik abspielen. USB-Anschluss zum Aufladen des Smartphones. Mit Subwoofer sowie Mittel- und Hochtonlautsprecher.	

### Bluetooth-Lautsprecher 10,8 V – 18 V + 230 V

Makita, Solo – ohne Akku + Ladegerät

Art.-Nr.	Ausführung	€/St.
MADMR202	mit zusätzlichem USB-Anschluss zur Musikwiedergabe und zum Aufladen von Smartphone, MP3-Player usw. Sound-System mit Subwoofer und Hochtonlautsprecher.	



### Ersatzakkus

Makita Lithium-Ionen Akkus

Art.-Nr.	Ausführung	€/St.
326547	Steckakku BL 1013	10,8 Volt / 1,3 Ah
Schiebe-/Block-Akkus		
327381	Akku BL 1016	12 V max. / 1,5 Ah
327378-1	Akku BL 1021B	12 V max. / 2,0 Ah
327378	Akku BL 1041B	12 V max. / 4,0 Ah
326214	Akku BL 1415N	14,4 Volt / 1,5 Ah
326255	Akku BL 1430B	14,4 Volt / 3,0 Ah
326215	Akku BL 1815N	18,0 Volt / 1,5 Ah
326258	Akku BL 1830B	18,0 Volt / 3,0 Ah
326266	Akku BL 1840B	18,0 Volt / 4,0 Ah
327382	Akku BL 1850B	18,0 Volt / 5,0 Ah
327382-1	Akku BL 1860B	18,0 Volt / 6,0 Ah



### Akku + Ladegerät Set

Makita Power Source KIT  
2 Li-Ion Akkus und 1 Ladegerät im Karton

Art.-Nr.	Ausführung	€/St.
327386	12 V max. 2 Akkus 4,0 Ah + Ladegerät	
327391	18 V / 5 Ah 2 Akkus 5,0 Ah + Ladegerät	
327391-1	18 V / 5 Ah 2 Akkus 5,0 Ah + Doppel-Ladegerät	
327366-1	18 V / 6 Ah 2 Akkus 6,0 Ah + Ladegerät	



### Schnell-Ladegeräte

Art.-Nr.	Ausführung	€/St.
326616	Ladegerät DC 10 WA, für Li-Ion Akkus 7,2 + 12 V max.	
327377	Ladegerät DC 10 SB, für Li-Ion Block-Akkus 12 V max.	
326631	Ladegerät DC 18 RC, für Li-Ion Akkus 14,4 + 18 V und Ni-MH Akkus 9,6 – 14,4V Adapter für Ni-MH und Ni-Cd Block-Akkus ab 7,2 V	
326615	Ladegerät DC 1414 für Ni-MH sowie Ni-Cd Stab- und Blockakkus 7,2 – 14,4 V, max. 3,0 Ah	

Weitere Makita Akku-Geräte finden Sie auf den Seiten:

- W 36
- W 52
- W 108
- W 129 bis 131
- W 155
- W 172 / 173



MAKPAC Koffer-System – siehe Seite W 5

Noch mehr Geräte und Zubehör finden Sie in unseren aktuellen Makita-Katalogen.



Einfach QR-Code scannen und herunterladen:  
ed-altena.de/Spezial-Kataloge





### Bohrhammer mit Meißelfunktion

Elektronik / SDS-Plus  
Makita HR 2470

Art.-Nr.	Ausführung	€/St.
326182	Zum Bohren, Hammerbohren und Meißeln, Sicherheitsausrastkupplung zum Schutz von Anwender und Maschine. Leistungsaufnahme 780 Watt Drehzahl 0 – 1.100 min <sup>-1</sup> Schlagzahl 0 – 4.500 min <sup>-1</sup> Einschlagstärke 0 – 2,4 Joule Bohr-Ø Beton, max. 24 mm Bohr-Ø Stahl, max. 13 mm Bohr-Ø Holz, max. 32 mm Gewicht 2,9 kg Komplett mit Koffer, Zusatzhandgriff und Tiefenanschlag.	

099231-1 Staubabsaugung für Bohrhammer HR 2470



### Bohrmaschine

Elektronik  
Bosch GBM 13-2 RE – 2-Gang

Art.-Nr.	Ausführung	€/St.
326191	Steuerelektronik für exaktes Anbohren, mit Metall-Schnellspannbohrfutter, vielseitige Anwendungen dank 2-Gang Getriebe und Drehzahlvorwahl mit Stellrad. Leichte Handhabung durch kompaktes Design, Überlastkupplung Anti-Rotation schützt Anwender vor Geräte-Rückschlag, voll kugel- und wälzgelagert für lange Lebensdauer. Leistungsaufnahme 750 Watt Leerlaufdrehzahl 0 – 1.000 / 3.000 min <sup>-1</sup> Bohr-Ø Alu, max. 20 / 12 mm Bohr-Ø Holz, max. 32 / 20 mm Bohr-Ø Stahl, max. 13 / 8 mm Gewicht 2,4 kg Komplett mit Schnellspannbohrfutter, Zusatzhandgriff und Tiefenanschlag.	



### Bohrhammer mit Staubabsaugung + Microfiltersystem

Elektronik / SDS-Plus  
Bosch GBH 2-23 REA

Art.-Nr.	Ausführung	€/St.
326230	Integrierte, abnehmbare Absaugeinheit, komfortables Arbeiten auch über Kopf durch besonders kompakte Bauweise. Leistungsaufnahme 710 Watt Drehzahl 0 – 1.000 min <sup>-1</sup> Schlagzahl 0 – 4.400 min <sup>-1</sup> Einschlagstärke 0 – 2,5 Joule Bohr-Ø Beton, max. 23 mm Bohr-Ø Stahl, max. 13 mm Bohr-Ø Holz, max. 32 mm Gewicht 3,6 kg Komplett mit Tragekoffer, Zusatzhandgriff, Absaugeinheit und 5 Dichtungsringen.	

326234 Staubkappe für Absaugung  
326235 Gummidichtlamelle für Absaugung

326239 Bohrfutter (13 mm) mit SDS-Adapter

W 126



### Bohrhammer mit Meißelfunktion, Staubabsaugung + HEPA-Filter

Elektronik / SDS-Plus  
Makita HR 2653 T

Art.-Nr.	Ausführung	€/St.
327398	• Zum Bohren, Hammerbohren und Meißeln • Mit integrierter Staubabsaugung für sauberes Arbeiten – auch in geschlossenen Räumen • HEPA-Filter mit einer Effektivität von 99,75% • Telekopierbares Saugrohr bis 190 mm, dient gleichzeitig als leicht einstellbarer Tiefenanschlag Leistungsaufnahme 800 Watt Drehzahl 0 – 1.200 min <sup>-1</sup> Schlagzahl 0 – 4.600 min <sup>-1</sup> Einschlagstärke 2,2 Joule Bohr-Ø Beton, max. 26 mm Bohr-Ø Stahl, max. 13 mm Bohr-Ø Holz, max. 32 mm Gewicht 4,5 kg Komplett mit MAKPAC Gr.4, Absauger, Zusatzhandgriff, Tiefenanschlag, SDS-Plus-Aufnahme und Schnellspannbohrfutter	

327399 HEPA Filterelement für Makita Absaugung



### Bohrhammer mit Meißelfunktion

Elektronik / SDS-Plus  
Bosch GBH 2-28

Art.-Nr.	Ausführung	€/St.
326501	Hoher Bohrfortschritt und hohe Meißelleistung bei geringen Vibrationen, verbesserter Anwenderschutz durch KickBack Control, inkl. Dreh- und Schlagstopp. Leistungsaufnahme 880 Watt Drehzahl 0 – 900 min <sup>-1</sup> Schlagzahl 0 – 4.000 min <sup>-1</sup> Einschlagstärke 0 – 3,2 Joule Bohr-Ø Beton, max. 28 mm Bohr-Ø Stahl, max. 13 mm Bohr-Ø Holz, max. 30 mm Gewicht 2,9 kg Komplett mit L-BOXX, Zusatzhandgriff und Tiefenanschlag.	

326501-1 GBH 2-28 F zusätzlich mit Schnellspannbohrfutter



### Bohrhammer mit Meißelfunktion

Elektronik / SDS-Plus  
Bosch GBH 3-28 DRE

Art.-Nr.	Ausführung	€/St.
327335	Hohe Meißelleistung und dennoch geringe Vibrationswerte durch Vibration-Control, mit Dreh- und Schlagstopp. Leistungsaufnahme 800 Watt Drehzahl 0 – 900 min <sup>-1</sup> Schlagzahl 0 – 4.000 min <sup>-1</sup> Einschlagstärke 0 – 3,1 Joule Bohr-Ø Beton, max. 28 mm Bohr-Ø Stahl, max. 13 mm Bohr-Ø Holz, max. 30 mm Gewicht 3,6 kg Komplett mit Koffer, Zusatzhandgriff, Tiefenanschlag.	

## Mengenrabatt

Bohrer

ab 10 Stück **10%**



Ideal für  
**Akku**  
Bohr-  
maschinen



### Holzbohrer

DIN 7487, mit Zentrierspitze und Vorschneidern

Art.-Nr.	Ø	Gesamtlänge	€/St.
312541	3 mm	60 mm	
312542	4 mm	75 mm	
312543	5 mm	85 mm	
312544	6 mm	90 mm	
312546	8 mm	120 mm	
312548	10 mm	130 mm	

312540 Holzbohrer Satz 8-tlg.  
Größen: 3 – 10 mm, 1 mm steigend



### Multibohrer TCT

mit Zylinderschaft,  
zum Bohren unterschiedlicher Materialien in einem Arbeitsgang

Art.-Nr.	Ausführung	€/St.
312751	Mehrzweckbohrer mit einer vierseitig geschliffenen Hartmetallspitze. (TCT steht für Tungsten Carbide Tipped, also mit Wolframcarbid bestücktes Hartmetall.) Ideal für Fliesen, Keramik, Marmor, Eternit, Gasbeton, Aluminium, Holz und Kunststoff. Größen: 4   5   6   8   10 mm	

#### Bohrer einzeln:

312753	3 x 60 mm
312754	4 x 75 mm
312755	5 x 85 mm
312756	6 x 100 mm
312758	8 x 120 mm
312760	10 x 150 mm
312762	12 x 150 mm



### Spiralbohrer HSS-E DIN 338 Cobalt

geschliffen, Split Point, mit Zylinderschaft, rechtsschneidend, legierter Stahl (5% Cobalt), 135° Kegelmantelschliff, Kreuzanschliff ab 3,0 mm, geeignet für legierte + unlegierte Stähle, V2A- + V4A-Stähle, säure- und hitzebeständige Stähle sowie Grauguss und Stahlguss

Art.-Nr.	Ø	€/St.
312210	1,0 mm	
312215	1,5 mm	
312220	2,0 mm	
312224	2,4 mm	
312225	2,5 mm	
312228	2,8 mm	
312230	3,0 mm	
312235	3,5 mm	
312239	3,9 mm	
312240	4,0 mm	
312245	4,5 mm	
312250	5,0 mm	
312255	5,5 mm	
312260	6,0 mm	
312265	6,5 mm	
312270	7,0 mm	
312275	7,5 mm	
312280	8,0 mm	
312285	8,5 mm	
312290	9,0 mm	
312300	10,0 mm	
312310	11,0 mm	
312320	12,0 mm	
312330	13,0 mm	

312351 HSS-E Cobalt Bohrer Satz 19-tlg. in Kassette  
Größen: 1 – 10 mm, 0,5 mm steigend



1/4"



### Bohrer

mit Bit-Schaft

Art.-Nr.	Ausführung	€/St.
326338	HSS-Bohrer Satz 4-tlg. Größen: 3   4   5   6 mm	
312130	Metallbohrer Satz 5-tlg. Größen: 2   3   4   5   6 mm	
<b>Metallbohrer einzeln:</b>		
312131	2 mm	
312132	3 mm	
312133	4 mm	
312134	5 mm	
312135	6 mm	
312136	8 mm	

312140 Holzbohrer Satz 5-tlg. (HSS)  
Größen: 2 | 3 | 4 | 5 | 6 mm

<b>Holzbohrer einzeln:</b>		
312141	2 x 62 mm	
312142	3 x 78 mm	
312143	4 x 92 mm	
312144	5 x 103 mm	
312145	6 x 110 mm	

### Spiralbohrer Satz

in Kassette

Art.-Nr.	Ausführung	€/VE
312350	mit 19 HSS-Bohrern 1 – 10 mm 0,5 mm steigend	







Alle Sägeblätter passend für:  
AEG, Bosch, Elu, DeWalt, Festo,  
Hitachi, Mafell, Makita, Metabo usw.

## Akku-Pendelhub-Stichsäge 12 V

Elektronik  
Bosch GST 12 V-70



Art.-Nr.	Ausführung	€/St.
327361	Leicht und handlich, stufenlos regelbare Hubzahl, Fußplatte beidseitig um 45° schwenkbar, werkzeugloser Blattwechsel, Staubsaugeranschluss Akku Li-Ion 12 V / 3,0 Ah Leerlaufhubzahl 1.500 – 2.800 min <sup>-1</sup> Hubhöhe 18 mm Pendelhub 3-stufig Gewicht (inkl. Akku) 1,5 kg Komplett mit 2 Akkus, Ladegerät, 2 Stichsägeblätter, Gleitschuh, Spanrißschutz, Absaug-Set und L-BOXX.	

327361-1 Solo, GST in L-BOXX, ohne Ladegerät und Akkus

## Akku-Pendelhub-Stichsäge 12 V max.

**BL-Motor**

Elektronik  
Makita JV 103 D Solo



Art.-Nr.	Ausführung	€/St.
MAJV103D	Bürstenloser Motor, Grundplatte beidseitig um 45° 45° schwenkbar, werkzeugloser Sägeblattwechsel. Leerlaufhubzahl 800 – 3.000 min <sup>-1</sup> Hubhöhe 23 mm Pendelhub 3-stufig + Neutralstellung Max. Schnittleistung Holz/Stahl 90 / 10 mm Gewicht (inkl. Akku) 1,9 kg Mit Stichsägeblatt.	

## Pendelhub-Stichsäge

Elektronik  
Makita JV 0600 J



Art.-Nr.	Ausführung	€/St.
327338	Leise und vibrationsarm, Grundplatte beidseitig um 45° schwenkbar, werkzeugloser Sägeblattwechsel, mit Staubsaugeranschluss. Leistung 650 Watt Hubzahl 500 – 3.100 min <sup>-1</sup> Hubhöhe 23 mm Pendelhub 4-stufig Max. Schnittleistung Holz/Stahl 90 / 10 mm Gewicht 2,4 kg Komplett mit Sägeblatt und MAKPAC-Koffer.	

## Pendelhub-Stichsäge

Elektronik  
Makita 4351 FCTJ



Art.-Nr.	Ausführung	€/St.
327339	Leistung 720 Watt Hubzahl 800 – 2.800 min <sup>-1</sup> Hubhöhe 26 mm Pendelhub 4-stufig Max. Schnittleistung Holz/Stahl 135 / 10 mm Gewicht 2,5 kg Komplett mit Sägeblatt-Set, Kunststoff-Gleitplatte, Spanrißschutz und MAKPAC-Koffer.	

## Akku-Pendelhub-Stichsäge 18 V

**BL-Motor**

Elektronik  
Makita DJV181RTJ



Art.-Nr.	Ausführung	€/St.
327365	Akku Li-Ion 18 V / 5,0 Ah Max. Schnittleistung Holz/Stahl 135 / 10 mm Leerlaufhubzahl 800 – 3.500 min <sup>-1</sup> Hubhöhe 26 mm Max. Gehrungswinkel 45° Länge x Breite 298 x 77 mm Gewicht (inkl. Akku) 2,5 kg Komplett mit 2 Akkus, Ladegerät, Spanrißschutz, Gleitschuh Kunststoff, Absaugstutzen und MAKPAC-Koffer.	

Art.-Nr.	Ausführung	VE	€/St.
T101BF	101 BF, 100 mm lang, für Hart-, Weich-, Sperrholz und Holzfaserplatten	5 Stück	
T344D	344 D, 125 mm lang, für Hart- und Weichholz	5 Stück	
T318A	318 A, 100 mm lang, für Weichstahl, Buntmetall und Alu, 1,5 – 3 mm	5 Stück	
T318B	318 B, 100 mm lang, für Weichstahl, Buntmetall und Alu, 2 – 6 mm	5 Stück	

## Stichsägeblätter

Art.-Nr.	Ausführung	VE	€/St.
326712	T 101 BF, 100 mm lang, für Hart-, Weich-, Sperrholz und Holzfaserplatten	5 Stück	
326713	T 344 D, 125 mm lang, für Hart- und Weichholz	5 Stück	
326714	T 318 A, 100 mm lang, für Weichstahl, Buntmetall und Alu, 1,5 – 3 mm	5 Stück	
326715	T 318 B, 100 mm lang, für Weichstahl, Buntmetall und Alu, 2 – 6 mm	5 Stück	
326716	Bi-Metall – extrem belastbar T 301 CDF, 105 mm lang, für Hart-, Weich-, Sperrholz und verleimte Hölzer 5 – 85 mm	5 Stück	
326717	T 344 DF, 125 mm lang, für Hart-, Weich-, Sperrholz und verleimte Hölzer 6 – 110 mm	5 Stück	
326718	T 318 AF, 105 mm lang, für Weichstahl, Buntmetall und Alu, 1,5 – 4 mm	5 Stück	
326719	T 318 BF, 105 mm lang, für Weichstahl, Buntmetall und Alu, 3 – 10 mm	5 Stück	

## Stichsägeblätter

Art.-Nr.	Ausführung	VE	€/St.
326420	T 101 B, für hartholzbeschichtete Platten	5 Stück	
326421	T 101 D, für Holz, beschichtete Platten, schneller Schnitt	5 Stück	
326422	T 127 D, für Holz, mit Nägeln, NE Metalle, Kunststoff	5 Stück	
326423	T 118 G, für Weichstahl, Buntmetall, Alu, Kunststoff	5 Stück	
326424	T 118 A, für Eisen	5 Stück	
326447	T 244 D, für Holz, Kurvenschnitte schnell	5 Stück	
326448	T 101 BR, für Holz, rissfreie obere Kante	5 Stück	

## Spezial-Stichsägeblätter

für beidseitig ausrissfreie, gerade Schnitte in Holz

Art.-Nr.	Ausführung	VE	€/VE
326742	T308 B	5 Stück	

## Spezial-Stichsägeblätter

für beidseitig saubere Schnitte in allen Laminaten

Art.-Nr.	Ausführung	VE	€/VE
326740	T 101 BIF, für gerade Schnitte	5 Stück	
326741	T 101 AOF, für Kurvenschnitte	5 Stück	

## Spezial-Stichsägeblätter

für Design-Vinyl-Click Beläge / Fertigplatten

Art.-Nr.	Ausführung	VE	€/VE
326743	T 102H HCS	5 Stück	

## Spezial-Stichsägeblätter »Inox« für Edelstahl

Art.-Nr.	Ausführung	VE	€/VE
326747	T 118 EFS »Basic«	5 Stück	

Weitere Stichsägeblätter-Varianten lieferbar – bitte Zubehör-Katalog anfordern.



### Akku-Recipro/ Säbelsäge 12 V max.

Makita JR 103 DZ Solo

Art.-Nr.	Ausführung	€/St.
327380	handlich und leicht, werkzeugloser Sägeblattwechsel, verstellbarer Führungsschuh zur optimalen Ausnutzung des Sägeblatts, zwei Einschalter für mehr Flexibilität im Handling, LED-Licht. Elektronik Li-Ion Akku Akku Li-Ion 12 V max. Block-Akku Leerlaufhubzahl 0 – 3.000 min <sup>-1</sup> Hubhöhe 13 mm Gewicht (inkl. Akku) 1,3 kg Im Karton, ohne Ladegerät und Akku.	



### Akku-Säbelsäge 12 V

Bosch GSA 12 V-14

Art.-Nr.	Ausführung	€/St.
327323	Vielseitige Säge für Holz, Metall und Kunststoff, kleiner Griffumfang und geringes Gewicht, mit Ladezustandsanzeige, Sägeblattwechsel mit dem Bosch-SDS-System, LED-Licht. Elektronik Li-Ion Akku Akku Li-Ion 12 V / 3,0 Ah Leerlaufhubzahl 0 – 3.000 min <sup>-1</sup> Hublänge 14,5 mm Gewicht (inkl. Akku) 1,2 kg Komplett mit L-BOXX, Schnellladegerät, 2 Akkus und 2 Sägeblättern.	

327323-1 Solo, GSA 12 V-14 ohne Ladegerät und Akkus



### Recipro/Säbelsägeblätter flexibel und bruchresistent

Art.-Nr.	Ausführung	VE	€
326360	S 522 AF für Metall von 0,7 bis 3,0 mm	2 Stück 5 Stück	
326361	S 522 EF für Metall von 1,5 bis 4,0 mm	2 Stück 5 Stück	
326363	S 511 DF für Holz mit Metall bis 100 mm	2 Stück 5 Stück	
326364	S 518 EHM für Edelstahl bis 115 mm	2 Stück	
326353	S 713 AW, Wellenschliff, 150 mm lang	2 Stück	

Sägeblätter für Feinschnittsäge  
Bosch GFS 350 E weiterhin lieferbar.



W 130



Sägeblätter –  
Seite W 133

### Akku-Handkreissäge 12 V max.

Makita HS 301 D Solo

Art.-Nr.	Ausführung	€/St.
327374	Schnitttiefeinstellung nach dem Scherenprinzip, Blausvorrichtung hält die Schnittstelle sauber. Li-Ion Akku Akku Li-Ion 12 V max. Block-Akku Drehzahl 1.500 min <sup>-1</sup> Sägeblatt / Bohrung Ø 85 / 16,5 mm Schnitttiefe bei 0° 25,5 mm Schnitttiefe bei 45° 16,5 mm Gewicht (inkl. Akku) 1,6 kg Im Karton mit HM-Sägeblatt, ohne Ladegerät und Akku.	

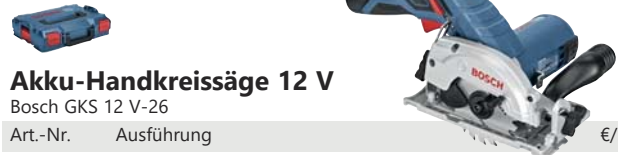

### Akku-Handkreissäge 12 V

Bosch GKS 12 V-26

Art.-Nr.	Ausführung	€/St.
327360	Kompakt und leicht, optimal für alle Bodenbeläge, mit Adapter für Bosch Führungsschienen »FSN«. Li-Ion Akku Akku Li-Ion 12 V / 3,0 Ah Drehzahl 1.400 min <sup>-1</sup> Sägeblatt / Bohrung Ø 85 / 15 mm Schnitttiefe bei 0° 26,5 mm Schnitttiefe bei 45° 17,0 mm Gewicht (inkl. Akku) 1,4 kg Komplett mit L-BOXX, Sägeblatt für Holz, Parallelanschlag, Absaugadapter, Schnellladegerät und 2 Akkus.	

327360-1 Solo, GKS 12 V-26 ohne Ladegerät und Akkus

326854 Kreissägeblatt für Alu und Kunststoff



### Akku-Metall- Handkreissäge 18 V BL-Motor

Makita DCS 553 RTJ

Art.-Nr.	Ausführung	€/St.
MADCS553	Handliche Maschine zum Trennen von Profilen und Vollmaterial aus Metall. Transparente, stoßfeste Staubsammelbox, mit bürstenlosem Motor und automatischer Drehzahlregulierung. Mit Sanftanlauf und Motorbremse. Li-Ion Akku Akku Li-Ion 18 V Drehzahl 4.200 min <sup>-1</sup> Sägeblatt / Bohrung Ø 150 / 20 mm Gewicht (inkl. Akku) 3,1 kg Mit MAKPAC-Koffer, HM-Sägeblatt, Parallelanschlag, Ladegerät und 2x 5,0 Ah Akkus.	

MADCS553Z Solo, ohne Koffer, Ladegerät und Akkus



### Handkreissäge

Bosch GKS 190

Art.-Nr.	Ausführung	€/St.
326033	Hohe Neigungsfähigkeit (56°), Turbogebälse für staubfreie Sicht, Aludruckguss-Pendelschutzhaube, mit Spindelarretierung und Staubabsaugung. Leistungsaufnahme 1.400 W Leerlaufdrehzahl 5.500 min <sup>-1</sup> Schnitttiefe bei 0° 70 mm Schnitttiefe bei 45° 50 mm Sägeblatt / Bohrung Ø 190 / 30 mm Gewicht 4,2 kg Komplett mit HM-Sägeblatt und Parallelanschlag.	

326440 HM-Combi-Sägeblatt Ø 190 x 30 mm, 54 Z.

326036 Führungsschiene 160 cm für Handkreissägen

326035 Adapter für Führungsschiene

Optimiert für das neue Bosch-Führungsschienensystem »FSN« – kompatibel mit Schienen von Mafell und anderer Hersteller.



### Handkreissäge Elektronik

Bosch GKS 65 GCE

Art.-Nr.	Ausführung	€/St.
326034	Das Kraftpaket – optimiert für ein exaktes Zusammenspiel mit dem neuen Bosch-Führungsschienensystem FSN, mit Drehzahlvorwahl, Constant-Electronic, temperaturabhängigem Überlastschutz und Anlaufstrombegrenzung. Leistungsaufnahme 1.800 W Leerlaufdrehzahl 2.300 – 5.000 min <sup>-1</sup> Schnitttiefe bei 0° 65 mm Schnitttiefe bei 45° 48 mm Sägeblatt / Bohrung Ø 190 / 30 mm Gewicht 5,2 kg <b>Komplett mit HM-Sägeblatt, Sechskantstiftschlüssel, Absaugadapter, Führungsschiene FSN 1400 und L-BOXX.</b>	

326440 HM-Combi-Sägeblatt Ø 190 x 30 mm, 54 Z.



### Akku-Tauchsäge

36 V (2x 18 V)

**BL-Motor** Elektronik

Makita DSP 600 ZJ Solo

Art.-Nr.	Ausführung	€/St.
MADSP600ZJ	Handkreissäge mit Eintauchfunktion, 36 Volt, Winkelverstellung von -1° bis +48° (Hinterschnittfunktion) Winkelschnelleinstellung für -1°, 22,5° und Schnellvorwahl von 45° oder 48° als maximalen Kippwinkel. Akku Li-Ion 36 Volt (2x 18V) Drehzahl 2.500 – 6.300 min <sup>-1</sup> Schnitttiefe bei 0° 56 mm Schnitttiefe bei 45° 40 mm Schnitttiefe bei 48° 38 mm Sägeblatt / Bohrung Ø 165 / 20 mm Gewicht 4,5 kg <b>Komplett mit HM-Sägeblatt, Montagewerkzeug und MAKPAC-Koffer, ohne Akku und Ladegerät.</b>	



### Tauchsäge Elektronik

Makita SP 6000 J1

Art.-Nr.	Ausführung	€/St.
326777	Handkreissäge mit Eintauchfunktion, Winkelverstellung von -1° bis +48° (Hinterschnittfunktion) Winkelschnelleinstellung für -1°, 22,5° und Schnellvorwahl von 45° oder 48° als maximalen Kippwinkel. Leistung 1.300 Watt Drehzahl 2.000 – 5.200 min <sup>-1</sup> Schnitttiefe bei 0° 56 mm Schnitttiefe bei 45° 40 mm Schnitttiefe bei 48° 38 mm Sägeblatt / Bohrung Ø 165 / 20 mm Gewicht 4,1 kg <b>Komplett mit HM-Sägeblatt, Führungsschiene 140 cm lang, Zwingen, Montagewerkzeug und MAKPAC-Koffer.</b>	

326778 HM-Sägeblatt Ø 165 x 20 mm, 28 Z. für Holz



Anwendungsvideo  
ed-altena.de/videos



### Kompakt-Kapp- und Gehrungssäge

Modell ED 80

Art.-Nr.	Ausführung	€/St.
326851	Kompakte Säge mit einer Tischfläche von nur 23 x 23 cm zum Ablängen von Alu-Profilen, NE-Metall-, Holz- und Kunststoffrohren. Vorteilhaft für exakte Gehrungsschnitte: nicht der Sägekopf, sondern der Rundtisch mit dem eingespannten Werkstück wird verstellt und ist beidseitig stufenlos bis 45° arretierbar. Leistungsaufnahme 200 Watt / 230 Volt Drehzahl 6000 min <sup>-1</sup> Gewicht 6 kg <b>Komplett mit HM-Sägeblatt (80 x 1,6 x 10 mm, 36 Z).</b>	

326852 HM-Sägeblatt, 36 Zähne



### Tisch-, Kapp- und Gehrungssäge

»Flipper«

Makita LF 1000

Art.-Nr.	Ausführung	€/St.
326812	Mit wenigen Handgriffen umschwenkbar von einer Tischkreissäge zu einer Kapp- und Gehrungssäge, einfacher Transport durch klappbares Gestell. Leistungsaufnahme 1.650 Watt / 230 Volt Drehzahl 2.700 min <sup>-1</sup> Sägeblatt / Bohrung Ø 260 / 30 mm Neigungseinstellung bis 45° Gehrungseinstellung 45° Gewicht ca. 32 kg <b>Komplett mit HM-Sägeblatt, Parallelschlag, Schraubklemme, Montagewerkzeug, Staubsack und -Auffangbehälter.</b>	

326160 Alu-Spezialsägeblatt Ø 260 x 30 mm, 80 Zähne



36 V  
326 283-1



### Akku-Kapp- und Gehrungssäge 18 V + 36 V (2x 18 V)

Art.-Nr.	Ausführung	€/St.
326283	Makita DLS 713 NZ Solo Drehzahl 2.200 min <sup>-1</sup> Sägeblatt / Bohrung Ø 190 / 20 mm Neigungseinstellung (re./li.) 5 / 45° Gehrungseinstellung (re./li.) 47 / 57° Max. Schnitttiefe / -breite 52 / 300 mm Gewicht 12,4 kg Länge x Breite x Höhe 655 x 430 x 454 mm Ohne Ladegerät und Akkus, mit HW-Sägeblatt, Montagewerkzeug, Auflageverlängerung.	

326283-1 Makita DLS 714 NZ Solo, noch stärker mit 36 Volt (2x 18V) Akku, bürstenlosem Motor und Sanftanlauf

# MultiCut

Sägen mit Universal HM Sägeblatt



- Stahl, Aluminium, Holz und Kunststoff sägen ohne Blattwechsel
- Ideal für alle Innenlaufschienen und Rohre
- Nahezu keine Gratbildung
- Geringer Funkenflug



## MultiCut Kapp- und Gehrungssäge

MultiCut 210 Kompakt

Art.-Nr.	Ausführung	€/St.
327389	Die kompakte und leichte MultiCut-Säge. Leistungsaufnahme 1.200 Watt / 230 Volt Drehzahl 3.750 min <sup>-1</sup> Sägeblatt / Bohrung Ø 210 / 25,4 mm Neigungseinstellung 45° Gehrungseinstellung (re./li.) 50 / 50 ° Max. Schnitttiefe / -breite 55 / 120 mm Gewicht nur 5,8 kg Komplett mit HM-Sägeblatt, Inbusschlüssel und Spannvorrichtung.	
326014	Ersatz-Sägeblatt MultiCut Ø 210 mm, 24 Zähne	
326015	Edelstahl-Sägeblatt Ø 210mm, Bohrung 25,4mm, 54 Z	
326156	Alu-Spezialsägeblatt Ø 210mm, Bohrung 30mm, 60 Z	
326442	Holz-Sägeblatt HM Ø 210mm, Bohrung 30mm, 64 Z	
326157	Reduzierring Ø 30 mm auf 25,4 mm	

327 418

## MultiCut Zug-, Kapp- und Gehrungssäge

MultiCut 210+ und 255+ Multifunktionale Zug-, Kapp- und Gehrungssägen mit Posanenauszug und abschaltbarer Laser-Linie.

Art.-Nr.	Ausführung	€/St.
327419	<b>MultiCut 210+</b> Leistungsaufnahme 1.500 Watt / 230 Volt Drehzahl 3.750 min <sup>-1</sup> Sägeblatt / Bohrung Ø 210 / 25,4 mm Neigungseinstellung 45° Gehrungseinstellung (re./li.) 50 / 50 ° Max. Schnitttiefe / -breite 65 / 230 mm Gewicht nur 11,2 kg Tiefe x Breite x Höhe 610 x 575 x 314 mm Komplett mit HM-Sägeblatt, Montagewerkzeug, Spannvorrichtung und 3 m-Kabel.	
326014	Ersatz-Sägeblatt MultiCut Ø 210 mm, 24 Zähne	
326015	Edelstahl-Sägeblatt Ø 210mm, Bohrung 25,4mm, 54 Z	
326156	Alu-Spezialsägeblatt Ø 210mm, Bohrung 30mm, 60 Z	
326442	Holz-Sägeblatt HM Ø 210mm, Bohrung 30mm, 64 Z	
326157	Reduzierring Ø 30 mm auf 25,4 mm	

## MultiCut Metall Kreissäge

MultiCut 185



Art.-Nr.	Ausführung	€/St.
326100	Leichte und kompakte Säge mit stabilem Schraubstock zum sicheren und präzisen Einspannen. Leistungsaufnahme 1.250 W / 230 Volt Leerlaufdrehzahl 3.500 min <sup>-1</sup> Sägeblatt / Bohrung Ø 185 / 20 mm Schnitttiefe (Metallrohr) 50 mm Schnitttiefe bei 90° (Holz) 46 x 97 mm Schnitttiefe bei 45° (Holz) 46 x 46 mm Gewicht 8,7 kg Komplett mit HM-Sägeblatt und Inbusschlüssel.	
326371	Ersatz-Sägeblatt MultiCut Ø 185 mm, 20 Zähne	
326373	INOX-Sägeblatt für Edelstahl Ø 180 mm, 48 Zähne	

327418	<b>MultiCut 255+</b> Leistungsaufnahme 2.000 Watt / 230 Volt Drehzahl 2.500 min <sup>-1</sup> Sägeblatt / Bohrung Ø 255 / 25,4 mm Neigungseinstellung 45° Gehrungseinstellung (re./li.) 50 / 50 ° Max. Schnitttiefe / -breite 80 / 300 mm Gewicht 15,5 kg Tiefe x Breite x Höhe 730 x 705 x 360 mm Komplett mit HM-Sägeblatt, Montagewerkzeug, Spannvorrichtung und 3 m-Kabel.	
326071	Ersatz-Sägeblatt MultiCut Ø 255 mm, 28 Zähne	
326160	Alu-Spezialsägeblatt Ø 260mm, Bohrung 30mm, 80 Z	
326157	Reduzierring Ø 30 mm auf 25,4 mm	



### Leisten-Kappsäge Elektronik SYMMETRIC 70RE

Art.-Nr.	Ausführung	€/St.
326022	Für Sockel-, Decken-, Parkett- und Glasleisten, Zargen, Fenster- und Türrahmen aus Holz, Kunststoff und NE-Metall, inkl. Präzisions-Schmiege. Leistungsaufnahme 1.150 Watt / 230 Volt Drehzahl 2.700 – 5.200 min <sup>-1</sup> Sägeblatt / Bohrung Ø 216 / 30 mm max. Leistenhöhe 70 mm max. Leistenbreite 80 mm Gewicht 9,6 kg Anschlagverstellung Innenwinkel 0 – 68° Außenwinkel 0 – 60°	



### Metall Kreissäge

Raptor 355

Art.-Nr.	Ausführung	€/St.
327420	Säge mit großem Blatt und stabilem Schraubstock zum sicheren und präzisen Einspannen. Leistungsaufnahme 2.200 W / 230 Volt Leerlaufdrehzahl 1.550 min <sup>-1</sup> Sägeblatt / Bohrung Ø 355 / 25,4 mm Schnitttiefe bei 90° (Metall) 95 x 180 mm Schnitttiefe bei 90° (Rundmetall) Ø 130 mm Schnitttiefe bei 45° (Rundmetall) Ø 105 mm Gewicht 23 kg Komplett mit HM-Sägeblatt und Inbusschlüssel.	
326971	Ersatz-Sägeblatt MultiCut Ø 355 mm, 36 Zähne	



### Sägeuntergestell

mit Verbreitungssatz Makita WST 07

Art.-Nr.	Ausführung	€/St.
327372	<ul style="list-style-type: none"> <li>Für alle handelsüblichen Kapp- u. Gehrungssägen (evtl. Adapter erforderlich)</li> <li>Sägen werkzeuglos aufsetzbar</li> <li>Lange, verstellbare Materialauflagen bis 3,83 m</li> <li>Maße (LxBxH): 177 – 383 x 75 x 86 cm</li> <li>Leichte Aluminium-Bauweise, nur 18 kg</li> <li>Verstellbare Füße für unebene Flächen</li> <li>Zum Transport zusammenklappbar</li> </ul>	



Weitere Größen auf Anfrage lieferbar.

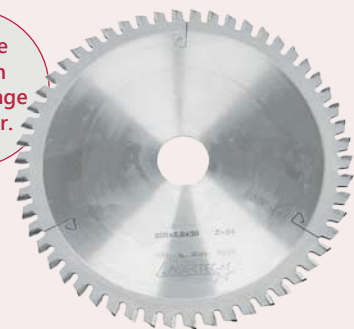

## COMBI

Das hartmetallbestückte Kreissägeblatt für unterschiedliche Materialien vielseitig einsetzbar.

Anwendung:

Holz und Holzwerkstoffe – auch mit Nägeln, Kunststoffe, Weichstahl – ungehärtet, (Flach- und Winkeleisen), Rohre und andere Profile, Aluminium und Buntmetalle

### Combi Kreissägeblätter

für Metall + Holz

Art.-Nr.	Ø Abmessung	Zähne	€/St.
326852	80 x 1,6 x 10 mm	36	
326434	160 x 2,4 x 20 mm	42	
326440	190 x 2,4 x 30 mm	54	
326441-30	200 x 2,8 x 30 mm	54	
326442-30	210 x 2,4 x 30 mm	54	
326444	216 x 2,4 x 30 mm	60	
326443	250 x 3,2 x 30 mm	80	

Reduzierung auf Anfrage!

### Holz Kreissägeblätter

HM

Art.-Nr.	Sägeblatt x Bohrung Ø	Zähne	€/St.
326446	85 x 15 mm (Makita)	20	
326162	85 x 15 mm (Bosch)	20	
326163	136 x 20 mm	50	
326778	165 x 20 mm	28	
326442	210 x 30 mm	64	
326372	250 x 30 mm	48	

Reduzierung auf Anfrage!

### Aluprofile NE-Metall Kreissägeblätter

HM – Profile stets mit Festspannvorrichtung sägen

Art.-Nr.	Ø Abmessung	Zähne	€/St.
326164	136 x 20 mm	30	
326473	250 x 2,2 x 30 mm	54	

Reduzierung auf Anfrage!

### Spezial-Sägeblätter

Art.-Nr.	Ausführung	€/St.
326375 AV	für Tür- und Zargensäge »Door-Trimmer«	



## Akku-Bandsäge 18 V

Bosch GCB 18 V-63 Solo

Art.-Nr.	Ausführung	VE	€/VE
326623	Kompakt (Länge nur 343 mm) und geringes Gewicht für komfortableres Arbeiten auch an engen Stellen. Vibrationsfreier Sägeblattlauf und exzellente Schnitttiefe beim Ablängen von Metall-, Kunststoffrohren und Aluprofilen, optimale Beleuchtung durch integriertes LED-Licht, ohne Ladegerät und Akku. Akku Li-Ion 18 Volt Leerlaufdrehzahl 162 m/min max. Schnitttiefe 63,5 mm Bandgröße 733 x 12,7 x 0,4 mm Gewicht ohne Akku 3,3 kg Mit L-BOXX und Bimetall-Sägeband (18 Zähne pro Zoll).		
326623-1	Bimetall-Sägeband, 18 Zähne pro Zoll	2 St.	
326623-2	Bimetall-Sägeband, 24 Zähne pro Zoll	2 St.	



## Diamantschneider 18 V

Makita DCC500Z Solo

Art.-Nr.	Ausführung	€/St.
MADCC500Z	Der um 360° drehbare Absaugstutzen erleichtert die Absaugung über den mitgelieferten Staubsack oder über einen Staubsauger, AWS (Auto-Start Wireless System)-Schnittstelle verfügbar. Mit optionalem Adapter auf Führungsschiene aufsetzbar. Kann für Nassschnitte um ein Druck Fall-Wasserset erweitert werden. Akku Li-Ion 18 V Drehzahl 8.800 min <sup>-1</sup> Diamantscheibe / Bohrung Ø 125 / 20 mm Max. Schnitttiefe 40 mm Gewicht (inkl. Akku) ca. 3 kg Solo, ohne Diamantscheibe, Akku und Ladegerät.	
340408	Diamantscheibe 125 mm Ø	



## Metall-Bandsäge

Elektronik  
Modell ED 1330

Art.-Nr.	Ausführung	€/St.
326078	Für Eisen, Stahl, Aluminium und Edelstahl, mit »Constant Electronic« und Überhitzungsschutz. Leistungsaufnahme 850 Watt / 230 Volt Bandgeschwindigkeit 30 – 80 m/min max. Schnittbreite 105 mm Sägeband 1335 x 13 x 0,65 mm Gewicht 19 kg	
326451	Bimetall-Sägeband grob 8 / 12 Zähne	
326452	Bimetall-Sägeband fein 10 / 14 Zähne	



## Diamantschneider

Makita 4105 KB

Art.-Nr.	Ausführung	€/St.
340407	<ul style="list-style-type: none"> <li>Zum Aufschneiden von Mörtelfugen und Schneiden von Fliesen, Stein und ähnlichem</li> <li>Schnitttiefe bis 40 mm, stufenlos einstellbar</li> <li>Ausgewogene Verteilung des Gewichtes für einfache und sichere Führung</li> <li>Statt Staubsack auch Fremdabsaugung anschließbar</li> <li>Integrierter Überlastschutz verhindert Motor- und Getriebeschäden</li> <li>Von außen leicht zugängliche Bürsten</li> </ul> Leistungsaufnahme 800 Watt / 230 Volt Drehzahl 7.500 min <sup>-1</sup> Diamantscheibe / Bohrung Ø 125 / 20 mm Max. Schnitttiefe 41 mm Gewicht ca. 3 kg Komplett mit Diamantscheibe, Staubsack, Spannflansch und -scheibe, Stiftschlüssel und Maulschlüssel.	
340408	Ersatz-Diamantscheibe 125 mm Ø	



## Akku-Winkelschleifer 12 V BL-Motor

Bosch GWS 12V-76



Art.-Nr.	Ausführung	€/St.
327384	Kompakt und leicht, einfacher Scheibenwechsel, schnelles Abbremsen, leistungsstarker EC Motor. Akku Li-Ion 12 V / 3,0 Ah Drehzahl 19.500 min <sup>-1</sup> Schleifscheibe Ø 76 mm Gewicht (inkl. Akku) 0,9 kg <b>Komplett mit L-BOXX, 1x HM-Multi-Trennscheibe, 2x Trennscheibe für Inox, Schnellladegerät und 2 Akkus.</b>	
327385	Solo, GWS ohne L-BOXX, Ladegerät und Akkus	



**Mengenrabatt**  
für Trennscheiben  
ab 115 mm Ø  
ab 10 Stück **10%**



## Trennscheiben

Art.-Nr.	Ausführung	Ø	VE	€/St.
327708	für Edelstahl, 1 mm stark	76 mm	5 St.	
327709	HM-Multi-Scheibe, 1 mm stark	76 mm		
327710	Diamant-Scheibe, 1,9 mm stark	76 mm		
327715	für Stahl und NiRo, 0,8 mm stark, passt auf Winkelschleifer GWS 12 und Kompaktsäge ED 80, Aufnahme: 10 mm Ø	76 mm	4 St.	
326750	für Edelstahl, 1 mm stark	115 mm		
326876	für Edelstahl + Bleche, 1 mm stark	125 mm		
326877	für Stein, 3 mm stark	125 mm		

## Akku-Winkelschleifer 18 V BL-Motor

Makita DMC300Z SOLO



Art.-Nr.	Ausführung	€/St.
MADMC300Z	Sehr handlicher Winkelschleifer mit bürstenlosem Motor für den Einsatz an schwer zugänglichen Stellen. Mit Konstantelektronik und Motorbremse. Akku Li-Ion 18 V Drehzahl 20.000 min <sup>-1</sup> Schleifscheibe Ø 76 mm Gewicht (ohne Akku) 0,82 kg <b>Komplett mit Absaughaube und je 1 Trennscheibe für Metall, Keramik und Kunststoff.</b>	



## Topf-Stahldrahtbürste 60 mm Ø



Art.-Nr.	Ausführung	€/St.
311254	Gewindeaufnahme M 14; Draht 0,35 mm, gewellt	

Weitere Bürsten auf Anfrage !

## Winkelschleifer

Makita GA 5030 R



Art.-Nr.	Ausführung	€/St.
326923	Hochleistungsmotor und robustes Getriebe mit langer Lebensdauer, dabei sehr handlich, Gehäuse-Ø nur 57 mm, mit Spindelarretierung. Leistungsaufnahme 720 W Leerlaufdrehzahl 11.000 min <sup>-1</sup> Schleifscheibe Ø 125 mm Gewicht 1,8 kg <b>Komplett mit Schutzhaube, Seitengriff, Spannflansch, Flanschmutter und Stirnlochschlüssel.</b>	

## Winkelschleifer

Elektronik

Bosch GWS 18-125 SL



Art.-Nr.	Ausführung	€/St.
327421	Hohe Leistung und perfekte Handlichkeit durch ergonomischen Haupthandgriff. Hoher Anwenderschutz durch KickBack Control, Wiederanlaufschutz, verdrehsichere Schutzhaube und Reduzierung von Vibrationen. Leistungsaufnahme 1.800 W Leerlaufdrehzahl 2.800 – 12.000 min <sup>-1</sup> Schleifscheibe Ø 125 mm Gewicht 2,5 kg <b>Komplett mit Schutzhaube, Aufnahmeflansch, Spannmutter, Zweilochschlüssel und Seitengriff »Vibration Control«.</b>	



## Exzentrerschleifer

Elektronik

Makita BO 6050 J



Art.-Nr.	Ausführung	€/St.
330994	<ul style="list-style-type: none"> <li>Hohe Laufruhe durch Vibrationsdämpfung</li> <li>Anstoßschutz schützt Getriebe und Schleifteller</li> <li>Randnahe Arbeiten ohne Anstoßschutz</li> <li>Absaugstutzen unterhalb der Maschine nach hinten geführt</li> <li>Konstantelektronik und Sanftanlauf</li> </ul> Leistungsaufnahme 750 W Leerlaufdrehzahl 1.600 – 6.800 min <sup>-1</sup> Exzenterhub 5,5 mm Schleiftellergröße Ø 150 mm Gewicht 2,6 kg <b>Komplett mit Seitengriff, Absaugstutzen und MAKPAC-Koffer.</b>	

0330994-1 Anti-Vibrations-Seitengriff für Geräte mit M8-Aufnahme

## Schnellspannmutter für Winkelschleifer

zum werkzeuglosen Wechsel von Trennscheiben



Art.-Nr.	Ausführung	€/St.
326161	Flanschmutter für alle Winkelschleifer mit Gewinde M 14	

## Klett-Schleifpapier

150 mm Ø – u.a. für Makita BO 6040 / 6050

Art.-Nr.	Ausführung	VE	€/VE
326404	Korn 40	10 St.	
326405	Korn 60	10 St.	
326406	Korn 80	10 St.	
326407	Korn 100	10 St.	
326408	Korn 120	10 St.	



327 354



327 353



## FEIN MULTIMASTER MM 300 / 500

mit QuickIN-Schnellspannsystem / StarlockPlus Werkzeugaufnahme

Art.-Nr.	Ausführung	€/St.
327354	MM 300 PlusStart Lieferumfang: 1 FEIN MULTIMASTER MM 300 mit 250 W 2 E-Cut Long-Life Sägeblätter (35 + 65 mm) 1 Universal E-Cut-Sägeblatt (44 mm) 1 Kunststoff-Werkzeugkoffer	



327353	MM 500 PlusTop Lieferumfang: 1 FEIN MULTIMASTER MM 500 mit 350 W 5 E-Cut Long-Life Sägeblätter (10 bis 65 mm) 1 E-Cut Carbide Pro Sägeblatt (32 mm) 1 HM-Sägeblatt (Ø 75 mm) / 1 HM Raspel (Dreieckform) 1 Schleifplatte gelocht / 20 Schleifblätter (K 60 bis 180) 1 Spachtel / 1 Absaugvorrichtung 1 Kunststoff-Werkzeugkoffer (L-Boxx 136)	
--------	--	--



327 358



327 357



## FEIN MULTIMASTER MM 700

mit QuickIN-Schnellspannsystem / StarlockMax Werkzeugaufnahme

Art.-Nr.	Ausführung	€/St.
327358	MM 700 Max Lieferumfang: 1 FEIN MULTIMASTER MM 700 mit 450 W 1 Universal E-Cut-Sägeblatt (44 mm) 1 Kunststoff-Werkzeugkoffer	



327357	MM 700 MaxTop Lieferumfang: 1 FEIN MULTIMASTER MM 700 mit 450 W 5 E-Cut Long-Life Sägeblätter (10 bis 65 mm) 1 E-Cut Carbide Pro Sägeblatt (32 mm) 1 HM-Sägeblatt (Ø 75 mm) / 1 HM Raspel (Dreieckform) 1 Schleifplatte gelocht / 20 Schleifblätter (K 60 bis 180) 1 Spachtel / 1 Absaugvorrichtung 1 Kunststoff-Werkzeugkoffer	
--------	--	--



## FEIN AKKU MULTIMASTER AMM 500 18 V

mit QuickIN-Schnellspannsystem / StarlockPlus Werkzeugaufnahme  
Vergleichbare Leistung und identische Anwendungsvielfalt im Vergleich zum netzbetriebenen MultiMaster, mit 18 V AMPShare / BOSCH Akku-Technik  
Gewicht ohne Akku: 1,3 kg | 18 Volt / 4 Ah | 11.000 – 18.500 Schwingungen / Minute

Art.-Nr.	Ausführung	€/St.
327383	AMM 500 18 V PlusTop Lieferumfang: 1 FEIN Akku MultiMaster AMM 500 18 V 2 Li-Ion Akkus 18 V / 4,0 Ah + 1 Schnellladegerät 5 E-Cut Long-Life Sägeblätter (10 bis 65 mm) 1 E-Cut Carbide Pro Sägeblatt (32 mm) 1 HM-Sägeblatt (Ø 75 mm) / 1 HM Raspel (Dreieckform) 1 Schleifplatte gelocht / 20 Schleifblätter (K 60 bis 180) 1 Spachtel / 1 Absaugvorrichtung 1 Kunststoff-Werkzeugkoffer	



# SÄGEN



## E-Cut-Sägeblätter

Sägeblätter mit neuer STARLOCK und STARLOCK Plus Werkzeugaufnahme, ab Fein MultiMaster 250/Q auch mit Tiefenanschlag einsetzbar.



## E-Cut Standard-Sägeblätter

Sägt Holz bis 50 mm, Gipskarton und weiche Kunststoffe. Ermöglicht einfaches Eintauchen in das Material an jeder Stelle.

Art.-Nr.	Ausführung	VE	€
326046	35 mm breit, 50 mm lang	1 Stück 3 Stück 10 Stück	
326047	65 mm breit, 50 mm lang	1 Stück 3 Stück 10 Stück	



## E-Cut Long-Life-Sägeblätter

BiMetall-Verzahnung, äußerst langlebig und robust.

Art.-Nr.	Ausführung	VE	€
327705	10 mm breit, 50 mm lang	1 Stück	
327706	20 mm breit, 50 mm lang	1 Stück	
327700	35 mm breit, 50 mm lang	1 Stück 3 Stück 10 Stück	
327701	65 mm breit, 50 mm lang	1 Stück 3 Stück 10 Stück	



## E-Cut Precision-Sägeblätter

Höchste Schnittgeschwindigkeit und Präzision dank doppelreihiger Verzahnung. Für Holz bis 50 mm, Gipskarton und weiche Kunststoffe.

Art.-Nr.	Ausführung	VE	€
326098	35 mm breit, 50 mm lang	1 Stück 3 Stück 10 Stück	
326099	65 mm breit, 50 mm lang	1 Stück 3 Stück 10 Stück	



## E-Cut Universal-Sägeblätter

Breites Anwendungsspektrum durch BiMetall-Verzahnung. Sägt Holz bis 50 mm, Kunststoffe, Blech bis 2 mm, Kupfer- bzw. Alurohre und Profile.

Art.-Nr.	Ausführung	VE	€
326514	29 mm breit, 60 mm lang	1 Stück 3 Stück 10 Stück	
326095	44 mm breit, 60 mm lang	1 Stück 3 Stück 10 Stück	

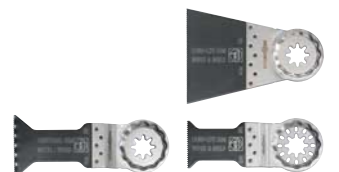

## E-Cut Kombipack

Art.-Nr.	Ausführung	€
326094	je 1 E-Cut Long-Life Sägeblatt 35 mm und 65 mm breit und 1 E-Cut Universal-Sägeblatt 44 mm breit	





## Sägeblätter

für Fein MultiMaster

Art.-Nr.	Ausführung	VE	€/St.
326124	85 mm Ø, Voll-HSS, gekröpft	1 Stück 2 Stück 5 Stück	
326513	85 mm Ø, Bi-Metall, gekröpft	1 Stück 3 Stück 5 Stück	
327711	STARLOCK-Adapter für MultiMaster bis 2004, zur Aufnahme von STARLOCK Werkzeugen. Flache Spannschraube für Arbeiten plan zur Oberfläche.	1 Stück	
327717	Sternloch-Adapter für neuere FEIN + BOSCH Geräte mit STARLOCK-Aufnahme, zur Aufnahme von älteren oder Standard Werkzeugen	1 Stück	

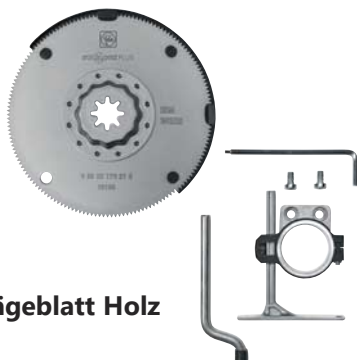

## Tiefenanschlag + HSS-Sägeblatt Holz

Sägeblatt für alle Fein MultiMaster, Tiefenanschlag ab FMM 250 + 250Q

Art.-Nr.	Ausführung	€
326090 AV	Die »Mini-Kreissäge« – für lange, präzise Schnitte, z. B. bei Dehnfugen in Parkett und Laminat. Mit oder ohne Tiefenanschlag einsetzbar.	
326091 AV	Tiefenanschlag, auch für E-Cut-Sägeblätter	
	Set HSS-Sägeblatt Holz 100 mm Ø + Tiefenanschlag	



## Segmentsägeblätter

für Fein MultiMaster

Art.-Nr.	Ausführung	€/St.
326126	85 mm Ø, HSS	1 Stück 2 Stück 5 Stück
326138	85 mm Ø	

**STARLOCK**

STARLOCK: Der Werkzeugaufnahme-Standard

- Werkzeugwechsel in nur 3 Sekunden
- Perfekter Sitz und maximale Kraftübertragung
- Noch mehr Arbeitsfortschritt bei jeder Anwendung

**STARLOCK PLUS**

STARLOCK passend für:  
Fein, Bosch, Makita u.v.m.  
STARLOCK PLUS passend für:  
Fein und Bosch

## E-Cut Carbide Pro Sägeblatt

100% höhere Standzeit gegenüber unbeschichteten Hartmetall-Sägeblättern, für harte Materialien wie Eisen-Metalle, Edelstahl oder Kupferrohre, selbst für gehärtete Schrauben und hochfeste Maschinenschrauben einsetzbar

Art.-Nr.	Ausführung	VE	€/St.
327718	32 mm breit, 45 mm lang, TiN HM	1 Stück	



## E-Cut Long-Life Sägeblatt

Für kleine Ausschnitte ab 10 mm in Holz, Gipskarton und Kunststoff. Hervorragende Standzeit, hohe Schnittqualität und guter Arbeitsfortschritt. Äußerst robust, unempfindlich auch gegen im Holz befindliche Nägel (bis ca. Ø 4 mm), Mauerwerk etc.

Art.-Nr.	Ausführung	VE	€/St.
326050	10 mm breit, 30 mm lang, Bi-Metall	1 Stück	



## E-Cut Fine Sägeblatt

Bi-Metall mit feiner Verzahnung für Blech bis 2 mm, Alu-Profile, Cu-Rohre. Auch für GFK und andere harte Kunststoffe.

Art.-Nr.	Ausführung	VE	€/St.
326051	30 mm breit, 50 mm lang, Bi-Metall	1 Stück 3 Stück 5 Stück	



326 205 + 206



326 511



## Mini-Cut-Sägeblätter / Diamant-Feileinsatz

für Fein MultiMaster, zum Sägen an schwer zugänglichen Stellen oder für kleine Ausschnitte ab 10 mm.

Art.-Nr.	Ausführung	VE	€/VE
326205	Für NE-Metalle + Kunststoffe, Eintauchtiefe 20 mm		
326206	10 mm breit	2 Stück	
326206	20 mm breit	2 Stück	
326511	Diamant - Feileinsatz, inkl. Klemmbrücke 15°		
	Körnung normal 20 mm breit	1 Stück	



## Diamant-Segment-Sägeblatt 90 mm Ø

für Fein MultiMaster

Art.-Nr.	Ausführung	€/St.
	zum Austrennen von Fliesenfugen und Fräsen von Schlitten in Putz, Gasbeton u.ä. Lange Lebensdauer.	
327707	90 mm Ø, Schnittbreite ca. 2,2 mm	
326132	90 mm Ø, Schnittbreite ca. 1,2 mm, extra dünn, offene Verzahnung	



## HM-Segment-Sägeblatt 90 mm Ø

für Fein MultiMaster

Art.-Nr.	Ausführung	€/St.
	zum Austrennen von Marmor- und Trassfugen bei Teilreparaturen an gefliesten Flächen u.ä.	
327703	90 mm Ø, Schnittbreite ca. 2,2 mm	
327702	90 mm Ø, Schnittbreite ca. 1,2 mm, extra dünn	



## HM-Segment-Sägeblatt 75 mm Ø extra dünn

für Fein MultiMaster

Art.-Nr.	Ausführung	€/St.
326042	75 mm Ø, extra dünne Ausführung für sehr schmale Fliesenfugen, Schnittbreite ca. 1,2 mm.	



## Filz-Polierpad

zum Polieren von Metall und Stein

Art.-Nr.	Ausführung	VE	€/VE
326044	passend zu Schleifplatten-Set 326 116	5 Stück	



## Reinigungsborstenvlies

zum Polieren und Reinigen

Art.-Nr.	Ausführung	VE	€/VE
326045	passend zu Schleifplatten-Set 326 116	2 Stück	



# SCHNEIDEN



## Multi-Messer

Zum Schneiden von Teppich, PVC-Boden, Karton und Dachpappe.

Art.-Nr.	Ausführung	VE	€/St.
327713	Mit drei Schneidflächen.	1 Stück 5 Stück	



## Bosch - Multi-Messer ASZ 32 SC

Zum Schneiden von weichen Materialien (z.B. Teppich, Karton, PVC-Boden), auch zum Schneiden von flexiblen abrasiven Werkstoffen (z.B. Dachpappe).

Art.-Nr.	Ausführung	VE	€/St.
326083-14	32 mm breit, 93 mm lang, mit STARLOCK-Aufnahme	1 Stück	

# RASPELN



## HM-Raspel

für Fein MultiMaster

Art.-Nr.	Ausführung	€/St.
	zum Schleifen von Zement, Beton, Stein, Putz, Fliesenkleber, Lack und Holz.	
326130	Dreieckform	
326139	Fingerform, beidseitig beschichtet	

# SCHABEN



## Spachtel

für Fein MultiMaster

Art.-Nr.	Ausführung	VE	€/VE
326125	<b>Fester Spachtel</b> zum Ablösen von Teppich- und Fliesenkleberresten und schadhafte Beschichtungen.	1 Stück	
326197	<b>Flexibler Spachtel</b> zum Entfernen von Farbanstrichen, Klebmittelresten, elastischen Dichtstoffen usw.	1 Stück	



326 147

## Schleifplatten + Blätter ungelocht

für Fein MultiMaster



Art.-Nr.	Ausführung	VE	€/VE
326116	Schleifplatten-Set, ungelocht	2 Stück	
326147	flach, für schmale Öffnungen	2 Stück	
326117	Schleifblätter, ungelocht, Korn 36	50 Stück	
326118-	Korn 40, 60, 80, 100, 120, 150, 180, 220, 240	50 Stück	
326118	Sortiment, je 10 Blätter Korn 60 / 80 / 120 / 180 / 240		



## Schleifplatten + Blätter gelocht

für Fein MultiMaster



Art.-Nr.	Ausführung	VE	€/VE
326112	Schleifplatten-Set, gelocht	2 Stück	
326113	Schleifblätter, gelocht, Korn 36	50 Stück	
326114-	Korn 40, 60, 80, 100, 120, 150, 180, 220, 240	50 Stück	
326114	Sortiment, je 10 Blätter Korn 60 / 80 / 120 / 180 / 240		



## Schleifteller + Blätter 115 mm Ø

für Fein MultiMaster

Art.-Nr.	Ausführung	VE	€/VE
326148	Schleifteller-Set, gelocht, 1 Schleifteller + 6 Schleifblätter (je 2 Blätter Korn 60 / 80 / 180)	1 Set	
326146-	Schleifblätter 115 mm Ø, gelocht, Korn 40, 60, 80, 120, 180, 240	16 Stück	
326146	Sortiment, je 4 Blätter Korn 60 / 80 / 120 / 180		



## Schleifstein

für Fein MultiMaster

Art.-Nr.	Ausführung	VE	€/VE
327704	u.a. zum Reinigen von Fliesenfugen, 70 mm lang, Fugenbreite anschleifbar	2 Stück	



## Profil-Schleifset

für Fein MultiMaster

Art.-Nr.	Ausführung	VE	€/VE
326064	Set bestehend aus 1 Halter und 6 verschiedenen Profileinsätzen, sowie je 5 Schleifblätter Korn 80, 120 und 180.		
326065-	Schleifpapier, für Profil-Schleifset Korn 80, 120, 180	25 Stück	



## Schleiffinger

für Fein MultiMaster

Art.-Nr.	Ausführung	VE	€/VE
326127	Schleiffinger	2 Stück	
326128-	Schleifblätter für Schleiffinger Korn 40, 60, 80, 100, 120, 150, 180, 220, 240, 320, 400	20 Stück	

## ZUBEHÖR



## Tisch- und Bohrständerhalterung

für FMM ab 250 + 250Q

Art.-Nr.	Ausführung	€/St.
326092 AV	zum Einspannen des MultiMaster um Werkstücke präzise zu verarbeiten.	

326 136



327 711



## Spannschrauben

für Fein MultiMaster ohne QuickIN

Art.-Nr.	Ausführung	€/VE
326136	Spannschrauben-Set, 3-teilig	
327711	Adapter zur Aufnahme von STARLOCK Werkzeugen, flache Spannschraube für Arbeiten plan zur Oberfläche.	

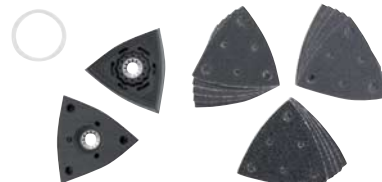

## Absaug-Set

für Fein MultiMaster FMM 350 Q / QSL

Art.-Nr.	Ausführung	€/Set
327716	1 Absaughaube mit Saugrohr; 1 Adapter; 2 Filzdichtungen; 2 Schleifplatten, gelocht; je 5 Schleifblätter, gelocht, Korn 60, 80, 120	

## Staubsauger Anschlussstück

für Fein Absaugvorrichtung

Art.-Nr.	Ausführung	€/St.
0327353-1	auf 4 unterschiedliche Anschlussdurchmesser von Staubsaugern anpassbar	





### Kabelbox 10 m

Art.-Nr.	Ausführung	€/St.
326553	Kabel 3 x 1,5 mm <sup>2</sup> , Box aus schlagfestem Kunststoff, mit 4 Schuko-Steckdosen und Überhitzungsschutz	



### Kompakt-Kabeltrommel 15 m

Art.-Nr.	Ausführung	€/St.
326560	Trommel aus schlagfestem Spezialkunststoff, Gestell aus verzinktem Stahlrohr, mit 4 Schuko-Steckdosen, 15 m Kabel (3 x 1,5), mit Überhitzungsschutz, Trommel-Durchmesser nur 18 cm	



### Kabeltrommel 25 m

Art.-Nr.	Ausführung	€/St.
326557	mit 4 Schuko-Steckdosen und Überhitzungsschutz, stabiles Tragegestell, Kabel 3 x 1,5 mm <sup>2</sup>	

326 604

326 605



### Kabeltrommel 40 m + 50 m

Art.-Nr.	Ausführung	€/St.
326604	3 Schuko-Steckdosen mit selbstschließenden Deckeln, neuer Tragegriff für eine perfekte Kabelführung und ein bequemes Tragen und Aufhängen. Gummikabel (3 x 1,5), mit Überhitzungsschutz. mit 40 m Gummikabel und Kunststofftrommel	
326605		mit 50 m Gummikabel und Metalltrommel

W 140



### Verlängerungskabel 10 m mit 4 Steckdosen

Art.-Nr.	Ausführung	€/St.
326564	spritzwassergeschützt IP 44 4-fach-Hängekupplung mit Schutzkontakten, spritzwassergeschützt mit selbstschließenden Deckeln, 10 m Neopren-Kabel (3 x 1,5)	



### Verlängerungskabel 10 m mit 3 Steckdosen

Art.-Nr.	Ausführung	€/St.
326573	spritzwassergeschützt IP 44 Mit Schutzkontakt-Stecker und -Kupplung mit Deckel, für den Einsatz im Innenbereich sowie für den dauerhaften Einsatz im Außenbereich geeignet, 10 m Neopren-Kabel (3 x 1,5)	



### Automatik-Kabelaufroller 15 m

Art.-Nr.	Ausführung	€/St.
326558	mit schwenkbarer Wandbefestigung und klappbarem Tragegriff, robuste Ausführung, Schutzkontakt-Stecker und -Kupplung. 230 V / 16 A – max. 3.500 W, Kabel 15,0 m lang, 3 x 1,5 / VDE, mit Kupplung und 1,5 m Anschlusskabel.	



### Energie-Block zur Deckenbefestigung

Art.-Nr.	Ausführung	€/St.
329305	Elektro und Druckluft Stromverteiler und Druckluftanschluss mit je 5 m Schlauch und Kabel, 230 Volt, CE-geprüft, 3 m Kette, 2 Druckluftkupplungen, 3 Steckdosen. Spritzwassergeschützt, schlagfestes Kunststoffgehäuse mit großem Werkzeughaken.	



### 3-fach Steckdosenleiste

Art.-Nr.	Ausführung	€/St.
326559	Kabellänge 1,4 m, 3 x 1,5, Steckdosen in 45° Anordnung, auch für Winkelstecker,	



### 6-fach Steckdosenleiste

Art.-Nr.	Ausführung	€/St.
326504	Kabellänge 1,4 m, 3 x 1,5, mit Netzschalter, Steckdosen in 45° Anordnung, auch für Winkelstecker	



### 6-fach Industrie-Steckdosenleiste

spritzwassergeschützt IP 44

Art.-Nr.	Ausführung	€/St.
326577	Kabellänge 3,0 m, 3 x 1,5, mit 6 selbstschließendem Deckeln und Netzschalter, spritzwassergeschützt, auch für den dauerhaften Einsatz im Außenbereich geeignet	



### 6-fach Steckdosenleiste »Primus«

Art.-Nr.	Ausführung	€/St.
326552	Kabellänge 5,0 m, 3 x 1,5, Steckdosen in 45° Anordnung, auch für Winkelstecker, bruchfestes Gehäuse aus Spezialkunststoff mit Kabelaufnahme und Aufhängevorrichtung	



### LED-Strahler

10 Watt

Art.-Nr.	Ausführung	€/St.
326607	<ul style="list-style-type: none"> <li>Mit SAMSUNG SMD LED</li> <li>Klappbares Gestell, ideal für den mobilen Einsatz</li> <li>Sicherheitsglas: austauschbar</li> <li>Abstrahlwinkel LED: 120°</li> <li>Lebensdauer &gt; 50.000 h</li> <li>Farbtemperatur: 4.000 K, neutral weiß</li> <li>2 m Zuleitung mit Schutzkontaktstecker</li> <li>Schutzklasse IP 65</li> <li>Verwendung: für Gewerbe und Baustellen</li> </ul>	



### Verlängerungskabel 10 m + 25 m

spritzwassergeschützt IP 44

Art.-Nr.	Ausführung	€/St.
326505	10 m	
326505-1	25 m	

Gummikabel, sehr flexibel bis -35° C, ölbeständig und mechanisch hoch belastbar, mit Schuko-Stecker und -Kupplung mit Verschlussklappe, ausgezeichnete Abriebfestigkeit, auch für den dauerhaften Einsatz im Außenbereich geeignet.



### Anlaufstrombegrenzer

Art.-Nr.	Ausführung	€/St.
326502	230 Volt / 16 Ah, 3.600 Watt Universell einsetzbar als Anlaufhilfe bei sämtlichen Elektro-Werkzeugen.	

## Kompressor

### »ED SILENT« 9

geräuschgedämpft, ölfrei

Art.-Nr.	Ausführung	€/St.
----------	------------	-------

329035	Spannung Ansaugvolumen Kesselinhalt Höchstdruck Motorleistung Geräusch Gewicht	230 Volt 95 l/min. 9 l 8 bar 0,55 kW 58 dB(A) 16 kg	€/St.
<b>Komplett mit Druckminderer, geregeltm Druckluftanschluss, Kesseldruck- und Ausgangsdruckmanometer</b>			



## Kompressor

### »ED SILENT« 25

geräuschgedämpft, ölfrei

Art.-Nr.	Ausführung	€/St.
----------	------------	-------

329037	Spannung Ansaugvolumen Kesselinhalt Höchstdruck Motorleistung Geräusch Gewicht	230 Volt 95 l/min. 25 l 8 bar 0,55 kW 58 dB(A) 25 kg	€/St.
<b>Komplett mit Druckminderer, geregeltm Druckluftanschluss, Kesseldruck- und Ausgangsdruckmanometer</b>			



## Kompressor

### »ED SILENT« 100

geräuschgedämpft, ölfrei

Art.-Nr.	Ausführung	€/St.
----------	------------	-------

329036	Spannung Ansaugvolumen Kesselinhalt Höchstdruck Motorleistung Geräusch Gewicht	230 Volt 1050 l/min. 100 l 8 bar 2,2 kW 68 dB(A) 77 kg	€/St.
<b>Komplett mit Druckminderer, geregeltm Druckluftanschluss, Kesseldruck- und Ausgangsdruckmanometer</b>			



## Kleinkompressor SILVER-LINE

»flüsterleise«

Art.-Nr.	Ausführung	€/St.
----------	------------	-------

	tragbare Ausführung, geräusch- und vibrationsfrei, mit Wasserabscheider	
	Spannung Ansaugvolumen Höchstdruck Motorleistung Geräusch	230 Volt 50 l/min. 8 bar 0,34 kW 45 dB(A)
	<b>Komplett mit Druckminderer und Schnellkupplung</b>	
329016	Kesselinhalt: 4,0 Liter	Gewicht: 21 kg
329008	Kesselinhalt: 15,0 Liter	Gewicht: 27 kg
329015	Kesselinhalt: 24,0 Liter	Gewicht: 28 kg



**LEASING**  
auf Anfrage

## Kleinkompressor

»flüsterleise«

Art.-Nr.	Ausführung	€/St.
----------	------------	-------

329007	fahrbar, Spannung: 230 Volt Ansaugvolumen Kesselinhalt Höchstdruck Motorleistung Geräusch Gewicht	100 l/min. 50 l, Wasserabscheider 8 bar 0,68 kW 48 dB(A) 56 kg	€/St.
<b>Komplett mit Druckminderer, Schnellkupplung, Kesseldruck- und Ausgangsdruckmanometer</b>			



## Klein-Kompressor »K 162-6«

mit Blaspistole und Spiralschlauch, ölfrei

Art.-Nr.	Ausführung	€/St.
----------	------------	-------

329038	Spannung Ansaugvolumen Kesselinhalt Höchstdruck Motorleistung Geräusch Gewicht	230 Volt 160 l/min. 6 l 8 bar 1,1 kW 90 dB(A) 10 kg	€/St.
<b>Komplett mit Druckminderer, Schnellkupplung, Kesseldruck- und Ausgangsdruckmanometer</b>			



## Kompressor »VITAS 45«

ölfrei

Art.-Nr.	Ausführung	€/St.
----------	------------	-------

329403	Spannung Ansaugvolumen Kesselinhalt Höchstdruck Motorleistung Geräusch Gewicht	230 Volt 41 l/min. 4 l 10 bar 0,25 kW 72 dB(A) 10 kg	€/St.
<b>Komplett mit Druckminderer, Schnellkupplung, Kesseldruck- und Ausgangsdruckmanometer</b>			



327 428



## Kompressor »VITAS 100 AKKU« 18 V

ölfrei, Laufzeit mit 5,5 Ah Akku ca. 60 Minuten

Art.-Nr.	Ausführung	€/St.
----------	------------	-------

329404	Akku Li-Ion Ansaugvolumen Kesselinhalt Höchstdruck Geräusch Gewicht	18 V / 5,5 Ah 72 l/min. 5 l 8 bar 92 dB(A) 9,9 kg	€/St.
<b>Komplett mit Druckminderer, Schnellkupplung, Kesseldruck- und Ausgangsdruckmanometer, 1 »CAS Akku« 18 V 5,5 Ah und Ladegerät</b>			



327428 Akku-Adapter für Makita 18 V Akkus am Kompressor 329404



### Kompakt-Kompressor »200«

Art.-Nr.	Ausführung	€/St.
329029	fahrbar und handlich, 230 Volt Ansaugleistung 200 l/min. Lieferleistung 102 l/min. Kesselinhalt 24 l Höchstdruck 8 bar Motorleistung 1,5 kW Geräusch 93 dB(A) Gewicht 23 kg <b>Komplett mit Kesseldruckmanometer, Druckminderer inkl. Manometer und Schnellkupplung, Qualitätsdruckschalter mit Entlastungsventil</b>	



### Kompakt-Kompressor »ORKAN 260«

Art.-Nr.	Ausführung	€/St.
329012	fahrbar und handlich, 230 Volt Ansaugleistung 260 l/min. Fülleistung 140 l/min. Kesselinhalt 24 l Höchstdruck 10 bar Motorleistung 1,8 kW Geräusch 79 dB(A) Gewicht 29 kg <b>Komplett mit Kesseldruckmanometer, Druckminderer inkl. Manometer und Schnellkupplung, Qualitätsdruckschalter mit Entlastungsventil</b>	



### Kompressor »AIRSTAR 401/50 E«

Art.-Nr.	Ausführung	€/St.
329039	Großes Lüfterrad für die optimale Kühlung des Verdichters, 230 Volt Ansaugleistung 365 l/min. Fülleistung 270 l/min. Kesselinhalt 50 l Höchstdruck 10 bar Motorleistung 2,2 kW Geräusch 94 dB(A) Gewicht 57 kg <b>Komplett mit automatischem Druckschalter, Druckminderer inkl. Manometer für Behälter- und Arbeitsdruck sowie Schnellkupplung</b>	



### Druckminderer

Art.-Nr.	Ausführung	€/St.
329082	mit Schnellkupplung, Stecknippel und Manometer 0 – 10 bar	



### Druckminderer

Art.-Nr.	Ausführung	€/St.
329083	mit Schnellkupplung, Stecknippel und Manometer 0 – 12 bar	



### Wartungseinheit

Art.-Nr.	Ausführung	€/St.
329080	mit Wasserabscheider und Öler Druckminderer 0 – 12 bar, ein Abgang mit Schnellkupplung für ölfreie Luft, ein Abgang mit Schnellkupplung für ölhaltige Luft, 1 Stecknippel, 1 Manometer	



### Nebelöler

Art.-Nr.	Ausführung	€/St.
329081	mit Schnellkupplung und Stecknippel	



### Spezialöl

Art.-Nr.	Ausführung	VE	€/VE
329400	für alle Leiselaufkompressoren	1 Liter	
329401	für Nebelöler und Druckluftgeräte	1 Liter	
329402	für Nebelöler und Druckluftgeräte	0,125 Liter	

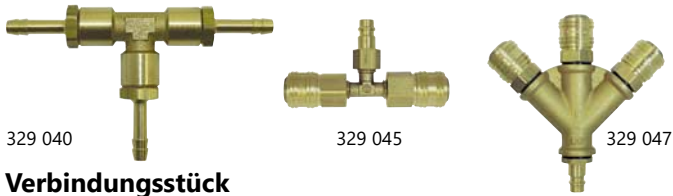

### Verbindungsstück

Art.-Nr.	Ausführung	€/St.
329040	mit Schlauchanschlüssen	
329045	mit 2 Schnellkupplungen und 1 Stecknippel	
329047	mit 3 Schnellkupplungen und 1 Stecknippel	

### Schlauchkupplung

selbstabstellend

Art.-Nr.	Ausführung	€/St.
329041	mit Außengewinde 1/4" (13mm Ø)	
329041-1	mit Außengewinde 3/8" (17mm Ø)	
329041-2	mit Außengewinde 1/2" (21mm Ø)	
329046	mit Innengewinde 1/4" Auf Anfrage auch Innengewinde 3/8" und 1/2" erhältlich.	

### Schlauchverbindung

selbstabstellend

Art.-Nr.	Schlauch Innen Ø	€/St.
329042	6 mm	
329043	9 mm	
329044	13 mm	

### Stecktülle

Art.-Nr.	Schlauch Innen Ø	€/St.
329050	6 mm	
329051	9 mm	
329052	13 mm	

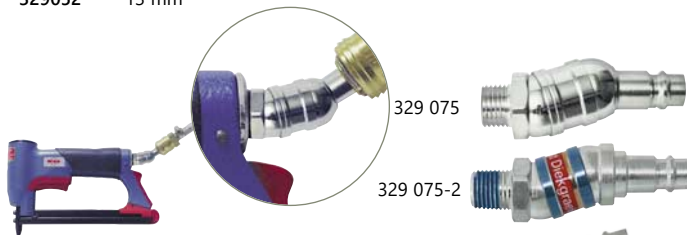

### Spezial-Stecknippel

drehbar – durch Kugelgelenke

Art.-Nr.	Ausführung	€/St.
329075	Spezialnippel mit 2 Kugelgelenken, 45° schwenkbar, 360° drehbar, verhindert Knickbildung in der Druckluftleitung, entlastet das Handgelenk, kein Verdrehen des Schlauches. R 1/4" Außengewinde / Stecktülle 10 mm	
329075-2	Spezialnippel mit 2 Kugelgelenken, R 1/4" Außengewinde / Stecktülle 10 mm	
329077	R 1/4" Außen- und Innengewinde sonst wie Art.-Nr. 329 075	
329075-1	Spezial-Stecknippel, drehbar, mit 1 Kugelgelenk R 1/4" Außengewinde / Stecktülle 10 mm	

### Sicherheits-Schnellkupplung mit Zugentriegelung

Art.-Nr.	Ausführung	€/St.
329057	mit Stecknippel 10 mm	

### Sicherheits-Schnellkupplung mit Druckknopf

Verhindert den sogenannten »Peitscheneffekt« beim Entkuppeln, beim ersten Drücken wird entlüftet, beim zweiten Drücken der Stecker gelöst.

Art.-Nr.	Ausführung	€/St.
329053	6 mm Schlauchtülle (Schlauch-Innen-Ø)	
329054	9 mm Schlauchtülle (Schlauch-Innen-Ø)	
329055	1/2" Innengewinde für Gewindereduzierstück	

### Druckluft-Sicherheitskupplung

mit Drehverriegelung

Verhindert den sogenannten »Peitscheneffekt« beim Entkuppeln, durch Drehen wird die Kupplung ent- und verriegelt.



Art.-Nr.	Ausführung	€/St.
329056-1	mit Stecknippel 10 mm	

### Stecknippel

für Schlauchkupplung und Schlauchverbinder

Art.-Nr.	Ausführung	€/St.
329070	mit Außengewinde 1/4" (13mm Ø)	
329072	mit Außengewinde 3/8" (17mm Ø)	
329073	mit Außengewinde 1/2" (21mm Ø)	
329060	mit Innengewinde 1/4" Auf Anfrage auch Innengewinde 3/8" und 1/2" erhältlich.	

### Schlauchhalter

Art.-Nr.	Ausführung	€/St.
329030	Wand- und Deckenbefestigung für Druckluftschläuche	

### Schlauchklemmen

Art.-Nr.	Ausführung	€/St.
329031	für Schlauch-Außen-Ø 8 – 12 mm	
329032	für Schlauch-Außen-Ø 12 – 20 mm	

### Gewinde-Dichtband PTFE

Art.-Nr.	Ausführung	€/Rol.
329063	0,1 mm stark, 12 m Rolle	



### Druckluftschlauch

aus Kunststoff, mit Gewebeeinlagen

Art.-Nr.	Ausführung	VE	€
<b>komplett mit Schlauchkupplung und Stecktülle</b>			
329022	5 m lang		
329023	5 m lang – besonders flexibel		
329025	10 m lang		
329024	10 m lang – besonders flexibel		
<b>ohne Schlauchkupplung und Stecktülle</b>			
<b>Meterware</b>			
329020	6 mm Innen-Ø – ca. 12 mm Außen-Ø		
329021	9 mm Innen-Ø – ca. 15 mm Außen-Ø		
329026	13 mm Innen-Ø – ca. 20 mm Außen-Ø		
<b>Rollenware – besonders flexibel</b>			
329027	6,3 mm Innen-Ø	50 m	

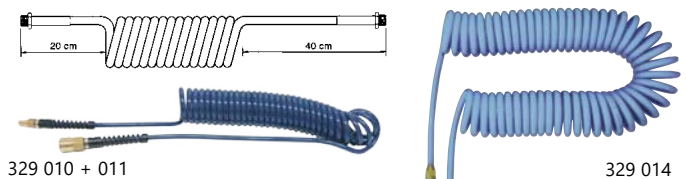

### Spiralschlauch

PU-Spitzenqualität

Art.-Nr.	Ausführung	€/St.
<b>komplett mit Schlauchkupplung und Stecktülle</b>		
329010	6,00 m, ausziehbar	
329011	7,50 m, ausziehbar	
329014	10,00 m, ausziehbar	





### Energie-Block zur Deckenbefestigung

Elektro und Druckluft

Art.-Nr.	Ausführung	€/St.
329305	Stromverteiler und Druckluftanschluss mit je 5 m Schlauch und Kabel, 230 Volt, CE-geprüft, 3 m Kette, 2 Druckluftkupplungen, 3 Steckdosen. Spritzwassergeschützt, schlagfestes Kunststoffgehäuse mit großem Werkzeughaken.	



### Druckluftschlauch-Aufroller

ausziehbar

Art.-Nr.	Ausführung	€/St.
329308	<ul style="list-style-type: none"> <li>Für die Wand- und Deckenmontage, schwenkbar</li> <li>Exakte Blockiervorrichtung (auch abschaltbar)</li> <li>Schlauchlänge 8 m</li> <li>Schlauchlänge Anschlussstück: 2 m</li> <li>Innen-Ø 8 mm</li> <li>Mit Kupplung und Stecknippel.</li> </ul>	



### Druckluft-Schlauchtrommel

Kunststoff

Art.-Nr.	Ausführung	€/St.
329301	<b>Ausführung Profi</b> 20 m Gewebeslauch, Innen-Ø 9 mm, mit Schnellkupplungen	



### Druckluftschlauch-Aufroller

ausziehbar

Art.-Nr.	Ausführung	€/St.
329300	für Wand- und Deckenbefestigung, schwenkbar, 6,5 m Schlauchlänge, mit und ohne Arretierung einstellbar, ist gleichzeitig als Federzug für leichte Druckluftwerkzeuge einzusetzen.	



### Kompakt-Schlauchtrommel

Kunststoff

Art.-Nr.	Ausführung	€/St.
329303	15 m Druckluftschlauch, Ø 6 x 3 mm, 15 bar, mit Stecknippel und Schnellkupplung	



### Federzug

Art.-Nr.	Ausführung	€/St.
329101	Anhängelast bis 1,2 kg	
328011	Anhängelast bis 1,5 kg	
329102	Anhängelast bis 2,0 kg	
329103	Anhängelast bis 3,0 kg	

Alle tragbaren Werkzeuge und Geräte werden gewichtslos und frei in der Bewegung. Sie können so aufgehängt werden, dass sie in einer bestimmten Höhe greifbar sind. Die Hubhöhe kann durch ein Seil verlängert werden.



### Reifenfüllmessgerät

Art.-Nr.	Ausführung	€/St.
329034	Manometer-Ø: 63 mm, Schlauch: 40 cm	

# Druckluft - Rohrleitungs - Stecksystem 15 mm Ø

Verteilerdosen, Absperrhahn und Steckverbinder mit **Messing**-Enden

- Kein Löten, kein Gewinde schneiden, kein Dichtungsmaterial

- Einfach einstecken – fertig!

- Einfache Montage spart mehr als 50 % Zeit und Kosten

- Einsatzbereich von -25°C bis +50°C Dauertemperatur

- Garantiert dicht und druckbeständig bis 15 bar

- Wartungsfreies Druckluftrohr aus Polyamid

- Korrosionsbeständig – verhindert Rostbildung in der Leitung

- Optimale Strömungsverhältnisse und unempfindlich gegen Schwingungen

- Umfangreiches Programm an Verteilerdosen und Steckverbindern



## Druckluftrohr 15 mm Ø

- für Innen-Installation (Ringleitung)
- 15 x 1,5 mm
- für Luftmengen bis 600 l/min.

Art.-Nr.	Ausführung	VE	€
329139	Rollenware	10 m	
329140	Rollenware	25 m	



## Luftdurchgangsdose 15 mm Ø

Art.-Nr.	Ausführung	€/St.
329143	mit Schnellkupplung	

## Lufteingangsdose 15 mm Ø

Art.-Nr.	Ausführung	€/St.
329141	mit Stecknippel und Schnellkupplung, zur Verbindung von Kompressor und Druckluftrohrleitung, Wandmontage	



## Endverteilerdosen 15 mm Ø

Art.-Nr.	Ausführung	€/St.
329144	mit 1 Schnellkupplung	
329145	mit 2 Schnellkupplungen	



## Luftverteilerdose 15 mm Ø

Art.-Nr.	Ausführung	€/St.
329142	zur Luftverteilung – nach 2 Seiten bei Ringleitungen – für Verbraucher in Abgangsleitungen Gewindeanschluss zur Luftentnahme, Wand- und Deckenmontage	



## Endverteilerdose mit Absperrhahn 15 mm Ø

Art.-Nr.	Ausführung	€/St.
329147-1	mit 2 Schnellkupplungen	





### Endverteilerdose mit Wartungsgerät und Absperrhahn 15 mm Ø

Art.-Nr.	Ausführung	€/St.
329147	<ul style="list-style-type: none"> <li>Komplett mit: Druckminderer, Manometer und 2 Schnellkupplungen</li> <li>Wandmontage</li> <li>Betriebsdruck max. 13 bar bei 20°C</li> </ul>	



### Endverteilerdose mit Wartungsgerät und Absperrhahn 15 mm Ø

Art.-Nr.	Ausführung	€/St.
329148	<ul style="list-style-type: none"> <li>Komplett mit: Filterdruckminderer mit manuellem Kondensatablass, Manometer und Schnellkupplung sowie 1 Schnellkupplung für unregelmäßigen Druck</li> <li>Wandmontage</li> <li>Betriebsdruck max. 13 bar bei 20°C</li> </ul>	



### Endverteilerdose mit Wartungsgerät und Absperrhahn 15 mm Ø

Art.-Nr.	Ausführung	€/St.
329149	<ul style="list-style-type: none"> <li>Komplett mit: Filterdruckminderer mit manuellem Kondensatablass, Manometer, Nebelöl und Schnellkupplung sowie 1 Schnellkupplung für unregelmäßigen Druck</li> <li>Wandmontage</li> <li>Betriebsdruck max. 13 bar bei 20°C</li> </ul>	



### Luftabsperthahn 15 mm Ø

Art.-Nr.	Ausführung	€/St.
329133	zur Absperrung einzelner Bereiche	



329 134



329 135



329 136



329 137

### Steckverbinder 15 mm Ø

Art.-Nr.	Ausführung	€/St.
329134	Gerader Einschraubsteckverbinder R 1/2" A	
329135	Gerader Steckverbinder	
329136	Winkelsteckverbinder	
329137	T - Steckverbinder	



### Rohrklemmen 15 mm Ø

Art.-Nr.	Ausführung	€/St.
329138	für Dübelmontage	



### Rohr- und Stangenentgrater EDELSTAHL

Innen- und Außenfräser für Edelstahl, Alu, Eisen und NE-Metalle

Art.-Nr.	Ausführung	€/St.
311206	für Rohre von Ø 8 bis 35 mm	



### Entgrater

Art.-Nr.	Ausführung	€/St.
311205	zum Anstrahlen und Entgraten von PA-Rohren und dadurch leichteres Einsetzen in die Steckverbinder. Für Innen- und Außen-Ø 4 bis 36 mm.	

Unsere Außendienstmitarbeiter beraten Sie gerne.

Pistole für alle Dispersions-Klebstoffe.



ED-Dispersions-Klebstoff  
finden Sie im  
Katalog BP.12 auf  
Seite P 60.



328 030-4



328 028

### Freifluss Kleber-Spritzanlage

- stationär, komplett vormontiert, bestehend aus:
- Spritzpistole 330 002-2 mit Material-Eingang unten
  - Kartonkasten für 5 und 10 kg Kleber
  - 1 Karton ED-Spritzklebstoff rosa 5 oder 10 kg
  - Kleber-Freifluss-Anschlusssatz, montiert, komplett mit Schläuchen
  - 12 Feinstaubmasken mit Ventil – FFP 2 S

Art.-Nr.	Ausführung	€/St.
328030-4	Anlage mit 1 Karton ED-Spritzklebstoff rosa: 5 kg	
328030-3	10 kg	
328028	Aufhänge-Vorrichtung, fahrbar, höhenverstellbar 2,30 – 2,80 m, ohne Klebeanlage	
328030	ED-Kleber-Freifluss-Anlage als fahrbare Schienenanlage unter der Decke montiert, wie 328 030-1, zusätzlich mit Sonderzubehör (Details auf Anfrage)	

### Wechselbechersystem

Neues Bechersystem, das eine hohe Wirtschaftlichkeit ermöglicht. Es erleichtert das Reinigen der Pistole, steigert die Produktivität und minimiert den Verbrauch an Lösemitteln.



Art.-Nr.	Ausführung	€/St.
330007-6	Wechselbecher 0,6 L	
Mengenrabatt Wechselbecher ab 10 Stück 20 %   ab 60 Stück 35 %		
330007-5	Adapter Innengewinde u.a. für Spritzpistolen 330 006 + 330 007	
330006	EDICOLL Spritzpistole für lösungsmittelhaltige Kleber, Düseneinlage 2,0 mm Ø	
330007-4	Adapter Außengewinde u.a. für Spritzpistole 330 007-3	
330007-3	EDICOLL INOX Spritzpistole für wasserlösliche Kleber, Düseneinlage 1,5 mm Ø	

### Universal-Spritzpistole

für Freiflussanlage, Düseneinlage 1,5 mm Ø

Art.-Nr.	Ausführung	€/St.
330002-2	mit Materialanschluss unten	



330 019



330 017



### Staubmasken

mit Gummiriemen

Art.-Nr.	Ausführung	VE	€/St.
330017	gegen Feinstaub, FFP 1	12 Stück	
330019	gegen Feinstaub, FFP 2S mit Ventil	12 Stück	

340 048  
340 049



340 047



### Feinstaubmaske mit Miniventilator

entfernt Feuchtigkeit, Wärme und CO<sup>2</sup> unter der Maske  
Vermindert das Beschlagen von Brillengläsern. Der Ventilator lässt sich mit einer einfachen Drehbewegung an der Maske befestigen.

Art.-Nr.	Ausführung	VE	€/St.
330048	Feinstaubmaske, Schutzstufe FFP 2	10 Stück	
330049	Feinstaubmaske, Schutzstufe FFP 3	10 Stück	
330047	AIR+ Active Miniventilator, nur 26 g leicht, wiederaufladbar mit USB Anschluss, eine Akkuladung reicht für ca. 4 Stunden Betriebszeit	1 Stück	

### Federzug

Art.-Nr.	Ausführung	€/St.
328011	Zum ermüdungsfreien Benutzen einer Spritzpistole. Die Geräte sind dann gewichtslos und frei in der Bewegung. Sie können so aufgehängt werden, dass sie in einer bestimmten Höhe greifbar sind. Die Hubhöhe kann durch ein Seil verlängert werden. Anhängelast bis 1,5 kg	





Druckminderer –  
Seite W 143 + W 147

Klebstoffe im BP:12 –  
Seite P 57 – P 60



### Druckkessel-Anlage

Kleber-Spritzanlage komplett

Art.-Nr.	Ausführung	€/St.
	<ul style="list-style-type: none"> <li>• Druckgefäß INOX</li> <li>• Pistole: Materialeingang unten, Düseneinlage 1,5 mm Ø</li> <li>• 5 m Doppelschlauch</li> <li>• Für lösemittelhaltigen Kleber</li> </ul>	
330036	Druckgefäß 5 kg	
330037	Druckgefäß 10 kg	



330 007

### EDICOLL Universal-Spritzpistole

mit Oberbecher

Art.-Nr.	Ausführung	€/St.
330006	für lösemittelhaltige Klebstoffe, mit Kunststoff-Fließbecher, einstellbarem Sprühstrahl, die HVLP-Technologie garantiert maximale Übertragungsraten bei minimalem Materialverbrauch. Düseneinlage 2,0 mm Ø	
330007	EDICOLL INOX, Leitungen aus Edelstahl, besonders geeignet für alle wasserlöslichen Kleber. Düseneinlage 1,5 mm Ø	

### Spritzpistole PILOT III F

»Die Robuste«

Pistolenkörper: PTFE beschichtet, bequeme Reinigung, stufenlos verstellbarer Spritzstrahl von rund bis breit, auch für Saugbecher + Materialanschluss geeignet.



Art.-Nr.	Ausführung	€/St.
330015	Edelstahldüse: 1,5 mm Ø, Fließbecher: 600 ccm (kü114003)	
0330010-1	Ersatz-Fließbecher, 600 ccm	



330 002-2



### Universal-Spritzpistole

Verstellbarer Düsenkopf, für Flach-, Breit- und Rundstrahl

Art.-Nr.	Ausführung	€/St.
330001	mit Fließbecher aus Kunststoff zum Spritzen von Kleber Düsenlage 2,0 mm Ø	Pilot-Trend
330002	zum Spritzen von Lacken Düsenlage 1,5 mm Ø	Pilot-Trend
330003	zum Spritzen von Lacken + Farben Düsenlage 1,2 mm Ø	Pilot-Trend
330002-2	mit Materialeingang unten, Düsenlage 1,5 mm Ø	

Weitere Düsengrößen auf Anfrage erhältlich.

0330010-1 Ersatz-Fließbecher, 600 ccm

### Spritzpistole PILOT III K FA

Insbesondere in der Polstermöbelindustrie und beim Kaschieren in der Automobilindustrie hat sich dieses Modell vielfach bewährt, mit Schlauchanschlussstück.



Art.-Nr.	Ausführung	€/St.
330024	Edelstahldüse: 1,5 mm Ø (kü114046)	



329 062



329 064

### Halter für Oberbecherpistolen

Ein Spritzpistolenhalter erleichtert das Einfüllen von Kleber und Farbe in den Becher und ermöglicht ein sicheres Aufbewahren der Pistole in der Werkstatt.

Art.-Nr.	Ausführung	€/St.
329062	Halter zum Aufstellen	
329064	Halter zur Wandmontage	

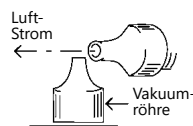

### ED-Quicky

Typ II, Kleber-Sprühgerät



Art.-Nr.	Ausführung	€/St.
330029	Komplett mit Druckluftanschluss. Leicht, handlich, dauerhaft funktionell.	
0330029-3	Ersatz-Kunststoff-Deckel	

### Reinigungsbürste

Art.-Nr.	Ausführung	€/St.
330022	lang, für Spritzpistolen	



### Ausblaspistolen

Art.-Nr.	Ausführung	€/St.
330020	kurze Düse	
330028	lange Düse	



Heftklammern Typ A – 80  
siehe Seite W 158

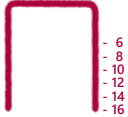

## Druckluft-Heftpistole 380

BeA 380 (Unterlader)

Art.-Nr.	Ausführung	€/St.
330050	Betriebsdruck max. 6 bar Gewicht: ca. 0,95 kg für Heftklammern Typ A – 80, 380 oder 800, 6 – 16 mm	

330051	Druckluft-Heftpistole 380 wie Art.-Nr. 330 050, jedoch mit automatischem Abzug	
--------	--	--

330061	Druckluft-Heftpistole 380 für Nadelheftung wie Art.-Nr. 330 050, jedoch mit Spreizwerkzeug	
--------	--	--

Heftklammern Typ A – 80  
siehe Seite W 158

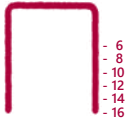

## Druckluft-Heftpistole 380 mit 50 mm langer Nase

BeA 380 (Unterlader)

Art.-Nr.	Ausführung	€/St.
330351	Besonders geeignet für Wandbespannungen. Betriebsdruck max. 6 bar. Gewicht: ca. 1,0 kg für Heftklammern Typ A – 80, 380 oder 800, 6 – 16 mm	

Heftklammern Typ D – 50  
siehe Seite W 158

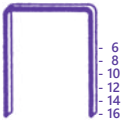

## Druckluft-Heftpistole 95

BeA 95 (Unterlader)

Art.-Nr.	Ausführung	€/St.
330150	Betriebsdruck max. 6 bar Gewicht: 0,95 kg für Heftklammern Typ D – 50, 95, 6 – 16 mm	

330151	Druckluft-Heftpistole 95 wie Art.-Nr. 330 150, jedoch mit 50 mm langer Nase	
--------	---	--

Heftklammern Typ 72  
siehe Seite W 158

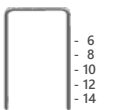

## Druckluft-Heftpistole 72

BeA 72 (Unterlader)

Art.-Nr.	Ausführung	€/St.
330055	Betriebsdruck max. 6 bar Gewicht: ca. 0,95 kg für Heftklammern Typ 72, 6 – 16 mm	

Heftklammern Typ V – 71  
siehe Seite W 158

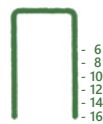

## Druckluft-Heftpistole 71

BeA 71 (Unterlader)

Art.-Nr.	Ausführung	€/St.
330250	Betriebsdruck max. 6 bar Gewicht: ca. 0,97 kg für Heftklammern Typ V – 71 oder G3, 6 – 16 mm	

330253	wie Art.-Nr. 330 250, jedoch mit spezieller Profilband-Nase zur Verarbeitung von Polsterprofilen.	
--------	---	--

Heftklammern Typ V – 71  
siehe Seite W 158

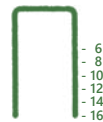

## Druckluft-Heftpistole 71 mit 50 mm langer Nase

BeA 71 (Unterlader)

Art.-Nr.	Ausführung	€/St.
330252	Besonders geeignet für Wandbespannungen. Betriebsdruck max. 6 bar Gewicht: ca. 1,05 kg für Heftklammern Typ V – 71 oder G3, 6 – 16 mm	

330261	wie Art.-Nr. 330 252, jedoch mit 50 mm Profilband-Nase zur Verarbeitung von Polsterprofilen	
--------	---	--

Heftklammern Typ 92  
siehe Seite W 158

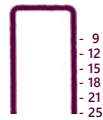

## Druckluft-Heftpistole 92

BeA 92 (Unterlader)

Art.-Nr.	Ausführung	€/St.
330352	Betriebsdruck max. 6 bar Gewicht: ca. 1,2 kg für Heftklammern Typ 92, 9 – 25 mm	

Heftklammern Typ 74  
siehe Seite W 160



## Druckluft-Heftpistole 74

BeA 74 404 (Unterlader)

Art.-Nr.	Ausführung	€/St.
330260	Ideal zum Anschließen von Möbelborte und Ziernagelstreifen. Betriebsdruck max. 6 bar Gewicht: ca. 0,95 kg für Heftklammern Typ 74, 6 – 16 mm	



Heftklammern Typ A – 80  
siehe Seite W 158

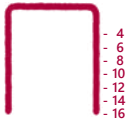

### Druckluft-Heftpistole A

Prebena 1GP - A16

Art.-Nr.	Ausführung	€/St.
330054	Leichter Nagler, optimiert für den Dauereinsatz, hohe Einschlagskraft. Ideal für Folienheftung, Polsterarbeiten, Dekorationen und mehr. Arbeitsdruck: 4 – 7 bar Gewicht: 0,86 kg für Heftklammern Typ A – 80, 380 oder 800, 4 – 16 mm	

Heftklammern Typ V – 71  
siehe Seite W 158



### Druckluft-Heftpistole v

Prebena 1GP - V16

Art.-Nr.	Ausführung	€/St.
330254	Leichter Nagler, optimiert für den Dauereinsatz, hohe Einschlagskraft. Ideal für Folienheftung, Polsterarbeiten, Dekorationen und mehr. Arbeitsdruck: 4 – 7 bar Gewicht: 0,86 kg für Heftklammern Typ V – 71 oder G3, 6 – 16 mm	

Heftklammern Typ A – 80  
siehe Seite W 158

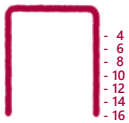

### Druckluft-Heftpistole A mit 50 mm langer Nase

Prebena 1GP - A16 LN50

Art.-Nr.	Ausführung	€/St.
330353	Für Nagelungen in tiefen Rillen, Nuten oder Ecken. Das ideale Gerät für Wandbespannungen. Arbeitsdruck: 4 – 6 bar Gewicht: 1,1 kg für Heftklammern Typ A – 80, 380 oder 800, 4 – 16 mm	

Heftklammern Typ D – 50  
siehe Seite W 158

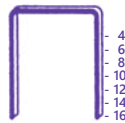

### Druckluft-Heftpistole D

Prebena 1GP - D16

Art.-Nr.	Ausführung	€/St.
330160	Für breite Flachdrahtklammern, geeignet zur Folienheftung, Isoliermaterial, Skai und andere empfindliche Materialien. Arbeitsdruck: 4 – 7 bar Gewicht: 0,86 kg für Heftklammern Typ D – 50, 95, 4 – 16 mm	

Heftklammern Typ 4 – ES  
siehe Seite W 158,  
Stifte Typ J – SK 300  
siehe Seite W 161

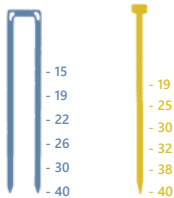

### Druckluft-Kombinagler

Prebena 2P-J / ES 40 Combi

Art.-Nr.	Ausführung	€/St.
330430	Der universelle Nagler für den Innenausbau. Es lassen sich Profilbretter, Paneele, Sockelleisten, Zierleisten sowie Möbelerückwände, Kleinmöbel und vieles mehr damit mühelos befestigen. Arbeitsdruck: 5 – 7 bar Gewicht: 1,5 kg für Heftklammern Typ 4 – ES, 15 – 40 mm und Stifte Typ J – SK300, 19 – 40 mm	



CLINCH Klammer  
CL-72



### MODUS Clinch-Zange M-01

Art.-Nr.	Ausführung	VE	€/St.
330142	zur Verarbeitung der CLINCH Klammer 330143		
330143	CLINCH Klammer CL-72 NK	6000 St.	

Heftklammern Typ A – 80  
siehe Seite W 158

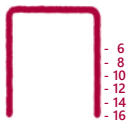

099 492

### MODUS Druckluft-Heftpistole 80/16

Modell A (Unterlader)

Art.-Nr.	Ausführung	€/St.
099490	Betriebsdruck max. 6 bar Gewicht: ca. 0,9 kg für Heftklammern Typ A – 80, 380 oder 800, 6 – 16 mm	
099491	Druckluft-Heftpistole 80/16 LN wie Art.-Nr. 099 490, jedoch mit 50 mm langer Nase	
099492-1	Druckluft-Heftpistole 80/16 Automatik Betriebsdruck max. 7,5 bar Gewicht: ca. 0,9 kg für Heftklammern Typ A – 80 oder 800, 6 – 16 mm Kurzes Magazin für 160 Heftklammern, Automatik stufenlos einstellbar / Einzelschuss	
099492	Langes Magazin für 270 Heftklammern, sonst wie 099 492-1	

Heftklammern Typ D – 50  
siehe Seite W 158

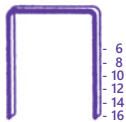

### MODUS Druckluft-Heftpistole 95/16

(Unterlader)

Art.-Nr.	Ausführung	€/St.
099497	Betriebsdruck max. 6 bar Gewicht: 0,85 kg für Heftklammern Typ D – 50, 95, 6 – 16 mm	
099498	Druckluft-Heftpistole 95/16 LN wie Art.-Nr. 099 497, jedoch mit 50 mm langer Nase	

Heftklammern Typ V – 71  
siehe Seite W 158

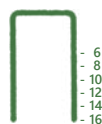

### MODUS Druckluft-Heftpistole 71/16

Modell V (Unterlader)

Art.-Nr.	Ausführung	€/St.
099495	Betriebsdruck max. 6 bar Gewicht: ca. 0,9 kg für Heftklammern Typ V – 71 oder G3, 6 – 16 mm	
099496	Druckluft-Heftpistole 71/16 LN wie Art.-Nr. 099 495, jedoch mit 50 mm langer Nase	
099495-1	Druckluft-Heftpistole 71/16 PN wie Art.-Nr. 099 495, jedoch mit spezieller Profilband-Nase zur Verarbeitung von Polsterprofilen.	
099496-1	Druckluft-Heftpistole 71/16 LN PN wie Art.-Nr. 099 496, jedoch mit spezieller 50 mm langer Profilband-Nase zur Verarbeitung von Polsterprofilen.	



Stifte Typ J – SK 300  
siehe Seite W 161



### MODUS Druckluft-Stiftnagler J - SK 300

(Seitenlader)

Art.-Nr.	Ausführung	€/St.
099489	Gehäuse aus Alu-Druckguss Betriebsdruck: max. 7,5 bar Arbeitsdruck: 4 - 7 bar Gewicht: 1,2 kg für Stifte Typ J – SK 300, 10 – 35 mm	
099488	Druckluft-Stiftnagler Typ J – SK 300 50 wie Art.-Nr. 099 489, jedoch für Stifte Typ J – SK 300, 15 – 50 mm	



Lose Ziernägel  
im Polsterkatalog  
Seite P 20 + P 22



### MODUS Druckluft-Ziernagler

für lose Nägel

Art.-Nr.	Ausführung	€/St.
	Zur Verarbeitung von losen Polsterziernägeln. • Gewicht: 1,1 kg • Arbeitsdruck: 4 – 7 bar • für Kompressoren ab 400 l Ansaugleistung (Kompressor ED 329 036) • Ladekapazität: 100 Nägel	
330593 AV	für lose Polsterziernägel, Größe 130 1/3	
330595	für lose Polsterziernägel, Größe 100 1/3	
330598	für lose Polsterziernägel, Größe 660	

Lose Ziernägel  
im Polsterkatalog  
Seite P 20 + P 22



### MODUS Druckluft-Ziernagler

Einzelschuss

Art.-Nr.	Ausführung	€/St.
	Zur Verarbeitung von einzelnen Polsterziernägeln. Arbeitsdruck: 4 – 7 bar Gewicht: 1 kg Ladekapazität: 1 Nagel Komplett mit Aufsatz.	
330591	für lose Polsterziernägel, 130 1/3 + 660 + 670 + 1009	
330592	für lose Polsterziernägel, 100 1/3 + 110 1/3	
330589	für lose Polsterziernägel, 90 1/3	
	<b>Ladeplatte</b> zur bequemen Aufnahme der Nägel	
330591-1	für lose Polsterziernägel, 130 1/3 + 660 + 670 + 1009	
330592-1	für lose Polsterziernägel, 90 1/3 + 100 1/3 + 110 1/3	
330599	<b>Druckluft-Ziernagler</b> wie 330 591, ohne Aufsatz	
	<b>Aufsätze</b> für »Einzelschuss Druckluft-Ziernagler«	
330599-16	16 mm (Nageltyp 1505 + 504)	
330599-19	19 mm (Nageltyp 1504 + 503)	
330599-22	22 mm (Nageltyp 1501 + 500)	
330599-25	25 mm (Nageltyp 1500 + 499)	
	<b>Ladeplatte</b> zur bequemen Aufnahme der Nägel	
330599-1	für lose Polsterziernägel, Größe 1505 + 504	
330599-2	für lose Polsterziernägel, Größe 1504 + 1503 + 502 + 503	
330599-3	für lose Polsterziernägel, Größe 1501 + 500	
330599-4	für lose Polsterziernägel, Größe 1500 + 499	

Ziernagelstreifen  
siehe Seite W 161



### Druckluft-Ziernagler

Für das schnelle und präzise Verarbeiten von Ziernagelstreifen, Größe: 100 1/3. Leicht zu laden, einfach in der Handhabung.

Art.-Nr.	Ausführung	€/St.
330581	<b>Druckluft-Ziernagler B 10</b> Arbeitsdruck: 5 – 6 bar Gewicht: 1 kg Ladekapazität: 1 Streifen mit 50 Nägel 100 1/3	

Stifte Typ J – SK 300  
siehe Seite W 161



### Druckluft-Stiftnagler

Typ SK 335 - 201 (Seitenlader)

Art.-Nr.	Ausführung	€/St.
330465	leichtes ABS-Gehäuse Betriebsdruck: max. 8 bar Arbeitsdruck: 4 – 8 bar Gewicht: 0,8 kg für Stifte Typ J – SK 300, 10 – 35 mm <b>komplett im Koffer</b>	

Stifte Typ SK-schrägmagaziniert  
siehe Seite W 161



### Druckluft-Stiftnagler mit Schrägmagazin

Typ SK Schrägmagazin (Hinterlader)

Art.-Nr.	Ausführung	€/St.
330350	Betriebsdruck: max. 8 bar Arbeitsdruck: 5 – 8 bar Gewicht: 1,37 kg für Stifte Typ SK-schrägmagaziniert, 20 – 50 mm <b>komplett im Koffer</b>	



**Stifte Typ SKS 650**  
siehe Seite W 161



### Druckluft-Nagler

Typ SKS 650-228 (Seitenlader)

Art.-Nr.	Ausführung	€/St.
330464	Hohe Eintreibkraft bei relativ geringem Gerätegewicht, zum Anbringen von Holz- und Kunststoffprofilen auf Kalksandstein, Putzuntergründen und Blähbeton. Betriebsdruck: max. 8 bar Gewicht: ca. 1,48 kg für Stifte Typ SKS 650, 20 – 50 mm komplett im Koffer	



**Heftklammern Typ 195**  
siehe Seite W 160



### Druckluft-Garnierzange

zur Polstermöbel- und Matratzenherstellung

Art.-Nr.	Ausführung	€/St.
330550	für Wulstheftungen von 1 – 50 mm. Betriebsdruck: max. 7,5 bar Gewicht: ca. 2,1 kg für Heftklammern Typ 195, 15 – 25 mm	



**Heftklammern Typ 195**  
siehe Seite W 160



### Druckluft-Garnierzange

zur Polstermöbel- und Matratzenherstellung

Art.-Nr.	Ausführung	€/St.
330551	für Wulstheftungen von 1 – 50 mm. Betriebsdruck: max. 6 bar Gewicht: ca. 2,2 kg für Heftklammern Typ 195, 15 – 25 mm	



**Klammern CL 20 + 24**  
siehe Seite W 160



### Rundverschlusszange

Art.-Nr.	Ausführung	€/St.
330149	CL 20, für Klammern 330 141	
330147	CL 24, für Klammern 330 148	
330139	CL 24/87, für Klammern 330 148, mit 87 mm langer Nasen	



**Stifte Typ Typ J – SK 300**  
siehe Seite W 161



### Druckluft-Nagler

Typ SK 355-212 (Seitenlader)

Art.-Nr.	Ausführung	€/St.
330463	Besonders geeignet zum Anbringen von Sockelleisten, Kunststoffprofilen, Wandbespannungen usw. Betriebsdruck: max. 8 bar Gewicht: ca. 1,3 kg für Stifte Typ J – SK 300, 15 – 50 mm (außer 22er + 38er-Stifte) komplett im Koffer	



**Heftklammern Typ 90**  
siehe Seite W 158



### Druckluft-Heftpistole 90/40

Typ 90 - E - 190 (Oberlader)

Art.-Nr.	Ausführung	€/St.
099450	Betriebsdruck: max. 7,5 bar Gewicht: ca. 1,9 kg für Heftklammern Typ 90 – E – 190, 18 – 40 mm komplett im Koffer	



**Heftklammern Typ 90**  
siehe Seite W 158



### Druckluft-Heftpistole 90

Typ 90 – E – 190 (Oberlader)

Art.-Nr.	Ausführung	€/St.
330451	Betriebsdruck: max. 8 bar Gewicht: ca. 1,3 kg für Heftklammern Typ 90 – E – 190, 15 – 40 mm komplett im Koffer	

330451-1	Druckluft-Heftpistole 90 wie Art.-Nr. 330 451, jedoch mit Federkern-Anschlagwerkzeug	
----------	--	--



Kopf verstellbar für Nosag-Scharniere



**Heftklammern Typ 14**  
siehe Seite W 159



### Druckluft-Heftpistole 14

Typ 14

Art.-Nr.	Ausführung	€/St.
099451-1	Typ 14/40 Betriebsdruck: max. 7,5 bar Gewicht: ca. 1,4 kg für Heftklammern Typ 14, 18 – 40 mm Kopf verstellbar für Nosag-Scharniere 200 100 + 200 101	

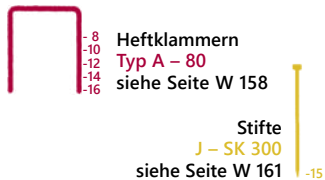

### Elektro-Heftpistole

Typ 80/16

Art.-Nr.	Ausführung	€/St.
099470	für Heftklammern Typ A – 80, 380 oder 800 für Stifte Typ J	8 – 16 mm 15 mm

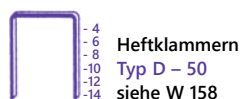
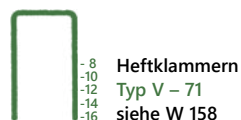
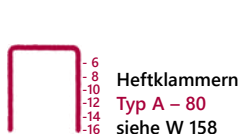

### Elektronik-Heftpistolen

Typ 80/16, 71/16 und 50/16

Leicht, handlich, kompakt. Für Dekoration, Polsterei, Messebauer, Schreiner, Polstermöbelindustrie usw. Mit 20 mm langer Nase. Gewicht: ca. 1,4 kg

Art.-Nr.	Ausführung	€/St.
331380	Typ 80/16 für Heftklammern Typ A – 80, 380 oder 800, 6 – 16 mm	
331571	Typ 71/16 für Heftklammern Typ V – 71 oder G3, 8 – 16 mm	
331005	Typ 50/16 für Heftklammern Typ D – 50, 6 – 14 mm	

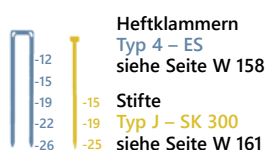

### Elektronik-Heftpistole

Typ 606/4

Art.-Nr.	Ausführung	€/St.
331190	für Heftklammern Typ 4 für Stifte Typ J	12 – 26 mm 15 – 25 mm



### Akku-Tacker 18 V

MODUS

Art.-Nr.	Ausführung	€/St.
099499	Zur Verwendung mit Makita 18 V Li-Ion Akkus. Gewicht ca. 2,5 kg (inkl. Akku), SOLO, ohne Makita Akku und Ladegerät; für Heftklammern Typ D – 50, 95, 6 – 25 mm (s. Seite W 158)	
099553	für Stifte Typ J-SK300, 10 – 35 mm (s. Seite W 161)	
099554	für Stifte fein 0,8 mm, 15 – 30 mm (s. Seite W 161)	

Makita 18 V-Akkus und Ladegeräte auf Seite W 125

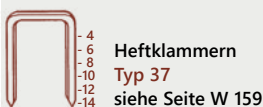

### Akku-Tacker 12 V max.

Makita ST113

Art.-Nr.	Ausführung	€/St.
327416	Handlich, Einzel- oder Serienauslösung; Einschlagtiefe einstellbar; mit LED. Gewicht ca. 1,3 kg (inkl. Akku), für Heftklammern Typ 37, 4 – 14 mm	
327392	Mit MAKPAC, 2x 4,0 Ah Akkus und Schnellladegerät SOLO, im Karton, ohne Akku und Ladegerät	



### Akku-Tacker 18 V

Makita DST 221 RTJ, 5,0 Ah

Art.-Nr.	Ausführung	€/St.
331222	Einstellbare Einschlagtiefe, vom Maschinengehäuse entkoppelte Akkuhalterung verringert Vibrationen. Komplett mit MAKPAC, 2 Akkus und Schnellladegerät. Gewicht ca. 2,4 kg (inkl. Akku), für Heftklammern Typ 11, 6 – 22 mm	

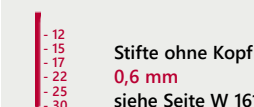

### Akku-Nagler 12 V max.

Makita PT 354 DZ SOLO

Art.-Nr.	Ausführung	€/St.
327393	Einschaltsperrung gegen unbeabsichtigtes Auslösen, leuchtstarke LED, Magazinkapazität: 100 Stück. Gewicht ca. 1,8 kg (inkl. Akku), für 0,6 mm Stifte (Makita F), 12 – 30 mm	

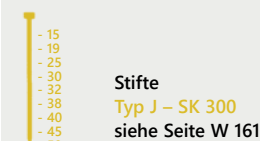

### Akku-Nagler 18 V

Makita DBN 500 Z SOLO

Art.-Nr.	Ausführung	€/St.
327375	Einzelauslösung / Dauerbetrieb umschaltbar, Einstellbare Einschlagtiefe, nur 28 mm Wandabstand. Gewicht ca. 3,5 kg (inkl. Akku), für J-Stifte, 15 – 50 mm	
326266	Akku BL 1840, 18,0 Volt 4,0 Ah, Li-Ion	

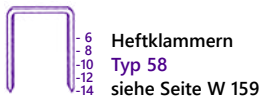

Heftklammern  
Typ 58  
siehe Seite W 159



### Handheftpistole

Modell Esco 58,  
mit Stellschraube zur Druckregulierung

Art.-Nr.	Ausführung	€/St.
331355	ohne Nase, für Klammern Typ 58	6 – 14 mm
331350	mit Nase, für Klammern Typ 58	6 – 14 mm



Heftklammern  
Typ A – 80  
Seite W 158



### Klammern- und Stiftnagler

Art.-Nr.	Ausführung	€/St.
331381	für Heftklammern Typ A – 80	8 – 16 mm



Heftklammern  
Typ 2000  
siehe Seite W 159



### Textil-Heftzange 2000

Art.-Nr.	Ausführung	€/St.
331551	für geschlossene Heftung und Nadelheftung für Heftklammern Typ 2000	4 mm



Heftklammern  
Typ 700 WELLE  
siehe Seite W 160



### Textil-Heftzange »WELLE«

Art.-Nr.	Ausführung	€/St.
331653	für Papier- und Stoffheftung bei Wäsche und Reinigung	6 mm



Heftklammern Typ 37  
Heftklammern Typ 53  
Heftklammern Typ 58  
siehe Seite W 159

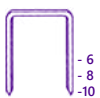
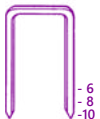

### Handheftpistole

Art.-Nr.	Ausführung	€/St.
331250	»23« für Heftklammern Typ 37	4 – 8 mm
331351	»33« für Heftklammern Typ 37	6 – 14 mm
331353	»53« für Heftklammern Typ 53	6 – 10 mm
331352 AV	»58« für Heftklammern Typ 58	6 – 10 mm



Heftklammern  
Typ 11  
siehe Seite W 160

### Hefthammer

Art.-Nr.	Ausführung	€/St.
331365 AV	für geschlossene Heftung, für Heftklammern Typ 11	6 – 10 mm



Seco A  
Rund-  
draht  
Heftklammern  
Typ Seco A  
siehe Seite W 160

### Zangenhefter A 16

für Teppiche und Teppichböden zum  
Befestigen der Preistaschen und Etiketten.

Art.-Nr.	Ausführung	€/St.
331460	für Runddrahtklammern	10 – 16 mm



Heftklammern  
Typ 21  
siehe Seite W 159

### Textil-Heftzange 21

Art.-Nr.	Ausführung	€/St.
331565	Ausladung 50 mm, Maulweite 5 mm für geschlossene Heftung und Nadelheftung für Heftklammern Typ 21	4 mm



Heftklammern  
Typ 24 + Typ 26  
siehe Seite W 159

### Heftzange 24 + 26

Art.-Nr.	Ausführung	€/St.
331354	für geschlossene und offene Heftung für Heftklammern Typ 24 + 26	6 – 10 mm
331550	für geschlossene Heftung und Nadelheftung für Heftklammern Typ 24 + 26	6 – 8 mm



Heftklammern  
Typ 73  
siehe Seite W 160

### Heftzange 31

Art.-Nr.	Ausführung	€/St.
331651	für Heftklammern Typ 73	6 – 12 mm



Heftklammern  
Typ N10  
siehe Seite W 159

### Mini-Heftzange SAMT

11 cm lang, heftet bis zu 15 Blätter,  
27 mm max. Hefttiefe

Art.-Nr.	Ausführung	€/St.
331566	PINK	
331567	BLAU	





326 513



### Heftklammern-Entferner »ED-Ruck-Zuck«

Art.-Nr.	Ausführung	VE	€/St.
326513	Sägeblatt Bi-Metall, 85 mm Ø, gekröpft, mit STARLOCK-Aufnahme	1 St. 3 St. 5 St.	

327711	STARLOCK-Adapter für MultiMaster bis 2004, zur Aufnahme von STARLOCK Werkzeugen.	1 Stück	
--------	--	---------	--

327717	Sternloch-Adapter für neuere FEIN + BOSCH Geräte mit STARLOCK-Aufnahme, zur Aufnahme von älteren oder Standard Werkzeugen.	1 Stück	
--------	--	---------	--



302 460



302 460-1

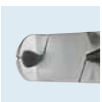

302 457



302 463



302 464

### Polster-Spitz- und Schrägschneidezange

auch zum Biegen von Kantendraht geeignet, Griffe kunststoffbeschichtet

Art.-Nr.	Ausführung	€/St.
302460	160 mm	
302460-1	160 mm, Osborne 786	
302457	160 mm, runde Schneidbacken »CLASSIC«	
302463	160 mm, flache Schneidbacken, mit Nagelzieher	
302464	170 mm, schwere Ausführung, extra lange Schneidbacken	



### Original LASCA Heftklammern und Ziernagelentfernungszange

mit Zangenöffnungsfeder

Art.-Nr.	Ausführung	€/St.
331708	zum Entfernen sämtlicher Heftklammern, Kunststoff-isoliert, Griffe abgewinkelt.	
331708-1	zum Entfernen von Kartonagenklammern, mit großem Kugelfuß	

331 701



331 701-1



### Heftklammern-Entferner

für sämtliche Heftklammern

Art.-Nr.	Ausführung	€/St.
331700	mit spitzer Klinge	
331700-1	mit breiter Klinge	
331701	Ersatzklinge spitz	
331701-1	Ersatzklinge breit	



### Heftklammern-Entferner

Rapid 3, vernickelt

Art.-Nr.	Ausführung	€/St.
331711	mit Kunststoff-Handgriff und beweglicher Klinge	

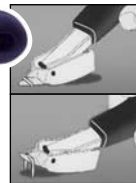

### Heftklammern- und Ziernagelentferner

Holzheft

Art.-Nr.	Ausführung	€/St.
315008	Vierkantklinge (45° gebogen)	



C. S. OSBORNE & CO.

### Heftklammern- und Ziernagelentferner 120.5

Art.-Nr.	Ausführung	€/St.
360014	Spitzen extra hart, für alle Klammergrößen verwendbar, auch bei hartem Holz	



### Heftklammernentferner

Durchgehende Klinge + Holzheft

Art.-Nr.	Ausführung	€/St.
315007	Klinge aus CV-Stahl, brüniert, mit Schaufel-/Skispitze	



### Heftklammernentferner

1066

Art.-Nr.	Ausführung	€/St.
360066	ca. 200 mm lang, geschmiedete Klinge	



C. S. OSBORNE & CO.

### Heftklammernentferner 124

Art.-Nr.	Ausführung	€/St.
360016	ca. 160 mm lang	



### Heftklammern-Entferner

vernickelt, mit Kunststoffheft

Art.-Nr.	Ausführung	€/St.
331704	ca. 170 mm lang	



330 135



330 126



330 127

### MODUS Druckluft-Klammernentferner

Art.-Nr.	Ausführung	€/St.
330127	zum schnellen, rationellen Entfernen von Heftklammern, Ziernägeln usw. Leicht – nur 370 g, ohne Klinge	
330135	Klinge für Heftklammern	
330126	Klinge für Ziernägeln und Polsternägeln	
0330127-1	Ersatz-Druckfeder AT 10	

## Hefklammern Typ A – 80

passend zu:

BeA 80 + 380, Bostitch 80, Duofast 80, Fixfast 80, Haubold KL 800, Holzher K, Kihlberg 680, Omer 80, Powerfix 80, Prebena A, Schneider 80, Würth 80

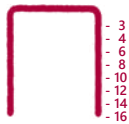

Rückenbreite 12,85 mm  
Drahtmaß 0,95 x 0,66 mm

Art.-Nr.	Ausführung	VE	€/ %
	passend für Gerät 099490, 099491, 330061, 330351, 331380		
330103	3 mm	10.000 St.	
330104	4 mm	10.000 St.	
330105 AV	5 mm	5.000 St.	
330106	6 mm	24.000 St.	
330108	8 mm	21.000 St.	
330110	10 mm	18.000 St.	
330112	12 mm	15.000 St.	
330114	14 mm	15.000 St.	
330116	16 mm	12.000 St.	
<b>A – 80 rostfrei V2A</b>			
330117	4 mm	5.000 St.	
330118	6 mm	25.000 St.	
330119	8 mm	22.500 St.	
330120	10 mm	20.000 St.	
<b>A – 80 rostfrei V4A</b>			
330128	6 mm	25.000 St.	
<b>A – 80 mit schwarz lackiertem Rücken</b>			
330106-2	6 mm	24.000 St.	
330108-2	8 mm	21.000 St.	
330110-2	10 mm	18.000 St.	
330112-2	12 mm	15.000 St.	
330114-2	14 mm	10.000 St.	
<b>A – 80 rostfrei, mit schwarz lackiertem Rücken</b>			
330118-2	6 mm	100.000 St.	
<b>80/06 NK-Stahlhart</b>			
330106-4	6 mm	24.000 St.	
330108-6	8 mm	21.000 St.	

## Hefklammern Typ V – 71

passend zu:

BeA 71, Bostitch 72, Duofast 3G, Fixfast 71, Haubold KL 7100, Holzher M, Kihlberg 670, Omer 3G, Prebena V, Senco C

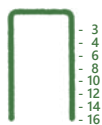

Rückenbreite 9,00 mm  
Drahtmaß 0,75 x 0,60 mm

Art.-Nr.	Ausführung	VE	€/ %
	passend für Gerät 099495, 099495-1, 099496, 099496-1, 330250, 330253, 330252, 330255, 330261, 331571		
330303 AV	3 mm	20.000 St.	
330304	4 mm	20.000 St.	
330306	6 mm	20.000 St.	
330308	8 mm	20.000 St.	
330310	10 mm	20.000 St.	
330312	12 mm	20.000 St.	
330314	14 mm	20.000 St.	
330316	16 mm	12.000 St.	
<b>V – 71 rostfrei</b>			
330318	6 mm	10.000 St.	
330319	8 mm	10.000 St.	
330320	10 mm	10.000 St.	
<b>V – 71 mit schwarz lackiertem Rücken</b>			
330306-2	6 mm	10.000 St.	
330308-2	8 mm	10.000 St.	
330310-2	10 mm	20.000 St.	
330312-2	12 mm	10.000 St.	
330314-2	14 mm	20.000 St.	

## Hefklammern Typ 72

passend zu:

BeA 72, Bostitch 63, Duofast 30, Fixfast 72, Haubold KL 1800, Omer 64, Prebena AB

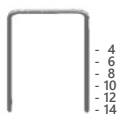

Rückenbreite 12,6 mm  
Drahtmaß 0,75 x 0,60 mm

Art.-Nr.	Ausführung	VE	€/ %
330604 AV	4 mm	20.000 St.	
330606	6 mm	32.760 St.	
330608	8 mm	25.480 St.	
330610	10 mm	21.840 St.	
330614	14 mm	14.560 St.	

**Mengenrabatt**  
auf Hefklammern:  
ab 100.000 Stück  
**25 %**  
– auch sortiert!

## Hefklammern Typ D – 50

passend zu:

BeA 95, Duofast 50, Fixfast 95, Guede 12.8, Haubold KL 9500, Holzher A, Kihlberg 64, Mafell 12.5, Novus 50, Omer 50, Paslode 50, Prebena D

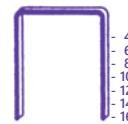

Rückenbreite 12,60 mm  
Drahtmaß 1,26 x 0,52 mm

Art.-Nr.	Ausführung	VE	€/ %
	passend für Gerät 099497, 330150, 330151, 331005		
330204	4 mm	5.000 St.	
330206	6 mm	5.000 St.	
330208	8 mm	5.000 St.	
330210	10 mm	5.000 St.	
330212	12 mm	5.000 St.	
330214	14 mm	5.000 St.	
330216	16 mm	5.000 St.	
<b>D – 50 rostfrei</b>			
330218	6 mm	5.000 St.	
330219	8 mm	5.000 St.	
330220	10 mm	5.000 St.	

## Hefklammern Typ 92

passend zu:

BeA 92, Bostitch 92, Fixfast 92, Kihlberg 664, Omer 92, Prebena H, Schneider 92



Rückenbreite 8,75 mm  
Drahtmaß 1,25 x 1,00 mm

Art.-Nr.	Ausführung	VE	€/ %
	passend für Gerät 330352		
331409	9 mm	5.000 St.	
331412	12 mm	8.400 St.	
331415	15 mm	7.200 St.	
331418	18 mm	6.000 St.	
331421	21 mm	4.800 St.	
331426	25 mm	3.600 St.	
331432	32 mm	3.600 St.	

## Hefklammern Typ 4 – ES

Rückenbreite 6,00 mm  
Drahtmaß 1,10 x 0,80 mm

Art.-Nr.	Ausführung	VE	€/ %
	passend für Gerät 330430, 331190, 331997		
331911	12 mm	8.000 St.	
331915	15 mm	6.600 St.	
331918	19 mm	7.800 St.	
331926	26 mm	4.000 St.	
331930	30 mm	4.000 St.	
331932	32 mm	2.600 St.	
331940	40 mm	3.200 St.	

## Hefklammern Typ 90 – E – 190

passend zu:

BeA 90, Bostitch 90, Duofast 18, Fixfast 90, Guede 5.8, Haubold KL 6000, Holzher C, Kihlberg 781, Mafell 5.56, Max 90, Omer 90, Paslode 18, Powerfix 90, Prebena E, Schneider 90, Würth 90



Rückenbreite 5,65 mm  
Drahtmaß 1,25 x 1,00 mm

Art.-Nr.	Ausführung	VE	€/ %
	passend für Gerät 330451, 099450		
330415	15 mm	6.000 St.	
330418	18 mm	5.000 St.	
330420	21 mm	4.000 St.	
330425	25 mm	3.000 St.	
330429	30 mm	3.000 St.	
330432	32 mm	3.000 St.	
330438	38 mm	2.000 St.	
330440	40 mm	2.000 St.	

**Mengenrabatt**  
auf Heftklammern:  
ab 100.000 Stück  
**25%**  
– auch sortiert!

### Heftklammern Typ 14

passend zu:  
BeA 14, Fixfast 14, Kihlberg 763, Omer M1,  
Prebena LM, Würth WN



Rückenbreite 10,60 mm  
Drahtmaß 1,45 x 1,30 mm

Art.-Nr.	Ausführung	VE	€/ %
	passend für Gerät 099451, 099452, 330152, 330816		
330815	15 mm	39.000 St.	
330818	18 mm	31.200 St.	
330821	21 mm	27.300 St.	
330825	25 mm	23.400 St.	
330830	30 mm	23.400 St.	
330832	32 mm	10.000 St.	
330835	35 mm	10.000 St.	
330838	38 mm	10.000 St.	
330840	40 mm	10.000 St.	
330845	45 mm	10.000 St.	
330850	50 mm	10.000 St.	

### Heftklammern Typ NOVUS J 150/151

passend für Novus Elektrotacker J 150, 151, 161, 162



Art.-Nr.	Ausführung	VE	€/ %
331104	4 mm	10.000 St.	
331108	8 mm	10.000 St.	

### Heftklammern Typ 37

passend zu:  
BeA 37, Bosch 59, Fixfast Typ 37, KWB 059,  
Lux 50-56, Novus H, Prebena VZ, Rapid 13/19,  
Würth ST 19

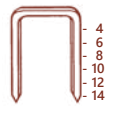

Rückenbreite 10,50 mm  
Drahtmaß 0,73 x 0,52 mm

Art.-Nr.	Ausführung	VE	€/ %
	passend für Gerät 331250, 331351, 327392		
331204	4 mm	5.000 St.	
331206	6 mm	5.000 St.	
331208	8 mm	5.000 St.	
331210	10 mm	5.000 St.	
331212	12 mm	5.000 St.	
331214	14 mm	5.000 St.	

### Heftklammern Typ 53

passend zu:  
AEG/Bosch 53, BeA 53, Black+Decker 53,  
Elastic 53, Fixfast 53, KWB 053, Lux 40-47,  
Novus A, Prebena VX, Rapid 3 / 53 / 530,  
Würth HAT 53

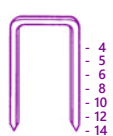

Rückenbreite 11,30 mm  
Drahtmaß 0,72 x 0,54 mm

Art.-Nr.	Ausführung	VE	€/ %
	passend für Gerät 099482, 331425, Novus J-105 und J-165		
331904	4 mm	5.000 St.	
331906	6 mm	5.000 St.	
331908	8 mm	5.000 St.	
331910	10 mm	5.000 St.	
331914	14 mm	5.000 St.	
331906-2 AV	6 mm rostfrei	10.000 St.	

### Heftklammern Typ 53 – Original NOVUS

passend zu:  
AEG 53, Esco 530, KWB 053, Novus 53, Rapid 53 + 153 + 253 + 353 + 553

Art.-Nr.	Ausführung	VE	€/ %
	passend für Novus J-105, J-155		
331908-1	8 mm, superhart	5.000 St.	
331910-1	10 mm, superhart	5.000 St.	
331914-1	14 mm, superhart	5.000 St.	

Anbruch möglich, außer bei:

### Heftklammern Typ 58

passend zu:  
Fixfast 58, Prebena NT

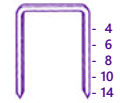

Rückenbreite 13,00 mm  
Drahtmaß 0,72 x 0,54 mm

Art.-Nr.	Ausführung	VE	€/ %
	passend für Gerät 331350		
331304	4 mm	5.000 St.	
331306	6 mm	5.000 St.	
331308	8 mm	5.000 St.	
331310	10 mm	5.000 St.	

### Heftklammern Senco B

Rückenbreite 12,70 mm  
Drahtmaß 0,75 x 0,54 mm



Art.-Nr.	Ausführung	VE	€/ %
331806	6 mm	20.000 St.	
331808	8 mm	35.000 St.	
331810	10 mm	30.000 St.	
331812	12 mm	20.000 St.	

### Heftklammern Typ 21

Rückenbreite 7,10 mm  
Drahtmaß 0,52 x 0,41 mm



Art.-Nr.	Ausführung	VE	€/ %
	passend für Gerät 331565		
331621	4 mm	5.000 St.	

### Heftklammern Typ 2000

Rückenbreite 6,90 mm  
Drahtmaß 0,41 x 0,63 mm



Art.-Nr.	Ausführung	VE	€/ %
	passend für Gerät 331551		
331552	4 mm	2.000 St.	

### Heftklammern Typ 24

Rückenbreite 12,80 mm  
Drahtmaß 0,68 x 0,42 mm



Art.-Nr.	Ausführung	VE	€/ %
331606	6 mm	10.000 St.	
331608	8 mm	5.000 St.	

### Heftklammern Typ 26

Rückenbreite 12,72 mm  
Drahtmaß 0,51 x 0,41 mm



Art.-Nr.	Ausführung	VE	€/ %
	passend für Gerät 331550, 331354		
331626	6 mm	5.000 St.	
331628	8 mm	5.000 St.	

### Heftklammern Typ N10

Rückenbreite 10,00 mm  
Drahtmaß 0,35 x 0,48 mm



Art.-Nr.	Ausführung	VE	€/ %
	passend für Mini Heftzange SAMT		
331562	4,7 mm	1.000 St.	

**Mengenrabatt**  
auf Heftklammern:  
ab 100.000 Stück  
**25 %**  
- auch sortiert!

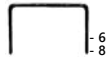

### Heftklammern Typ 43

Textilklammer

Rückenbreite 10,85 mm  
Drahtmaß 0,40 x 0,26 mm

Art.-Nr.	Ausführung	VE	€/ %
330960	6 mm	10.000 St.	
330961	8 mm	10.000 St.	

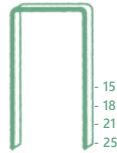

### Heftklammern Typ 195

Rückenbreite 12,80 mm  
Drahtmaß 1,80 x 0,65 mm

Art.-Nr.	Ausführung	VE	€/ %
	passend für Gerät 330551		
330618	18 mm	5.000 St.	
330625 AV	25 mm	5.000 St.	

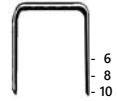

### Heftklammern Typ 1400

passend zu:

Haubold 1400, Haubold PN 1414,  
Kihlberg 665, Omer 68, Prebena VF

Rückenbreite 10,10 mm  
Drahtmaß 0,75 x 0,60 mm

Art.-Nr.	Ausführung	VE	€/ %
330406	6 mm	20.000 St.	
330408	8 mm	30.000 St.	
330410	10 mm	20.000 St.	
330412	12 mm	20.000 St.	
330414	14 mm	15.000 St.	



### Wellenklammern 700

Rückenbreite 11,85 mm

Art.-Nr.	Ausführung	VE	€/ %
	passend für Zange 331653		
330965	6 mm	5.000 St.	



### Heftklammern Typ 73

(für Wulstheftung)

Rückenbreite 11,35 mm  
Drahtmaß 1,25 x 0,50 mm

Art.-Nr.	Ausführung	VE	€/ %
	passend für Gerät 331651		
330756	6 mm	5.000 St.	
330758	8 mm	5.000 St.	
330760	10 mm	5.000 St.	
330761	12 mm	5.000 St.	

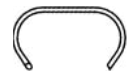

### Heftklammern Typ CL 20

Rückenbreite 20,00 mm  
Höhe 10,50 mm  
Drahtmaß Ø 1,60 mm

Art.-Nr.	Ausführung	VE	€/ %
	passend für Gerät 330149		
330141	20 mm	4.200 St.	

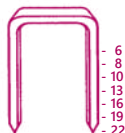

### Heftklammern Typ 11

Rückenbreite 10,00 mm  
Drahtmaß 1,20 x 0,58 mm

Art.-Nr.	Ausführung	VE	€/ %
	passend für Makita 331221+222 und Gerät 331344, 331365		
331406	6 mm	5.000 St.	
331408	8 mm	5.000 St.	
331410	10 mm	5.000 St.	
331413	13 mm	5.000 St.	
331416	16 mm	5.000 St.	
331419	19 mm	5.000 St.	
331422	22 mm	5.000 St.	



### Heftklammern Typ CL 22

Rückenbreite 22,00 mm  
Höhe 12,00 mm  
Drahtmaß Ø 1,80 mm

Art.-Nr.	Ausführung	VE	€/ %
330146	22 mm	2.000 St.	

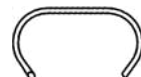

### Heftklammern Typ CL 24

Rückenbreite 24,00 mm  
Höhe 12,00 mm  
Drahtmaß Ø 1,80 mm

Art.-Nr.	Ausführung	VE	€/ %
	passend für Gerät 330147		
330148	24 mm	10.000 St.	





### Stifte SKS 650



Art.-Nr.	Ausführung	VE	€/ %
	passend für Gerät Art.-Nr. 330464		
330571	20 mm	3.000 St.	
330572	25 mm	3.000 St.	
330573	30 mm	3.000 St.	
330575	40 mm	1.500 St.	
330576	50 mm	1.500 St.	

### Stifte J – SK 300

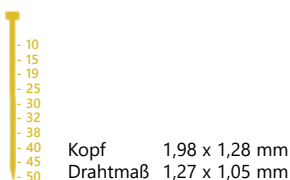

Art.-Nr.	Ausführung	VE	€/ %
	passend für Gerät Art.-Nr. 099 470, 099 489, 330 430, 330 462, 330 463, 330 465, 331 190, 331 330, 331 344, 331 425		
330510	10 mm	10.000 St.	
330514	15 mm	5.000 St.	
330519	19 mm	5.000 St.	
330525	25 mm	5.000 St.	
330530	30 mm	5.000 St.	
330532	32 mm	5.000 St.	
330538	38 mm	5.000 St.	
330531	40 mm	3.500 St.	
330533	45 mm	5.000 St.	
330534	50 mm	3.500 St.	

Auf Anfrage:

Stifte J – SK 300 auch in braun gefärbt oder nichtrostend lieferbar.

### Stifte SK-schrägmagaziniert

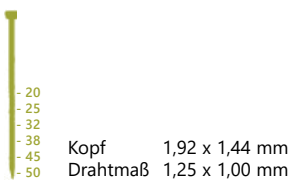

Art.-Nr.	Ausführung	VE	€/ %
	passend für Gerät 330 350		
330620	20 mm	3.000 St.	
330624	25 mm	3.000 St.	
330632	32 mm	3.000 St.	
330638	38 mm	2.000 St.	
330645	45 mm	2.000 St.	
330650	50 mm	2.000 St.	

### Stifte Typ J – Original NOVUS

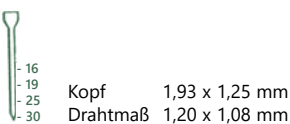

Art.-Nr.	Ausführung	VE	€/ %
331515	16 mm, passend für J-105	2.600 St.	
331519	19 mm, passend für J-155	2.600 St.	

### Spezialstifte Typ fein – 0,8 mm

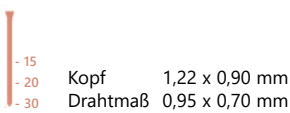

Art.-Nr.	Ausführung	VE	€/ %
	passend für Gerät 331 338 + 330 900		
330915	15 mm	6.100 St.	
330920	20 mm	6.100 St.	
330930	30 mm	6.100 St.	

Anbruch möglich, außer bei:

### Ziernagel-Kassetten

Art.-Nr.	Ausführung	VE	€/ %
	<b>100 Nägel im Magazin</b>		
	• passend für Bea ZN 100 (ED 330585)		
	• teilbar, auch passend für B10 (ED 330581)		
	Größe: 9,5 mm – 100 1/3		
330561	Farbe: bronze ren.	1.000 St.	
330562	Farbe: altkupfer	1.000 St.	
330563	Farbe: altmessing	1.000 St.	
330564	Farbe: altgold gefleckt	1.000 St.	
330565	Farbe: vermessingt	1.000 St.	
330566	Farbe: vernickelt	1.000 St.	

### Ziernagelstreifen

Art.-Nr.	Ausführung / Farbe	VE	€/ %
	<b>50 Nägel am Streifen</b>		
	passend für ED 330581		
	Größe: 9,5 mm – 100 1/3		
330666 AV	vernickelt	1.000 St.	

### Ziernagelstreifen

Art.-Nr.	Ausführung / Farbe	VE	€/ %
	<b>60 Nägel am Streifen</b>		
	passend für ED 330586		
	Größe: 9,5 mm – 100 1/3		
330772 AV	vermessingt	1.000 St.	
330773 AV	brüniert	1.000 St.	
330775 AV	vernickelt	1.000 St.	

Unser Sortiment enthält auch Heftklammern passend für Geräte der Hersteller:

**AIRFIX – ATRO – BEA – BOSTITCH – BUKAMA  
DUOFAST – ED – ELASTIK – ESCO – FALK  
HAUBOLD – MAESTRI – MODUS – NOVUS  
PASLODE – PREBENA – RAPID – SENCO**

Geben Sie uns bitte den Geräte-Typ oder den Heftklammern-Typ bekannt.

**Heftklammern rostfrei auf Anfrage.**

Bitte berücksichtigen Sie bei den Maßangaben die üblichen Toleranzen und dass die Verpackungseinheiten variieren können!



### Kombinationswinkel

Art.-Nr.	Ausführung	€/St.
336007	zum Messen von Innen- und Außenwinkeln, sowie zum Anreißen. Messbereich 20° – 170°	



### Alu-Profi-Winkel

2-fach-Ablesung, höchste Präzision, eloxierte Skala, eingebaute Zunge im Griff, als Winkelmesser erlaubt sie das Anreißen in 5° Einteilung, als Zusatzaufgabe hält sie den Winkel in Arbeitsposition auf dem Werkstück.

Art.-Nr.	Ausführung	€/St.
336002	ca. 300 mm lang	



### Schreiner-Schmiege

Art.-Nr.	Ausführung	€/St.
336001	mit gehärteter Stahlklinge, Aluschenkel und Feststellschraube, 250 mm lang	

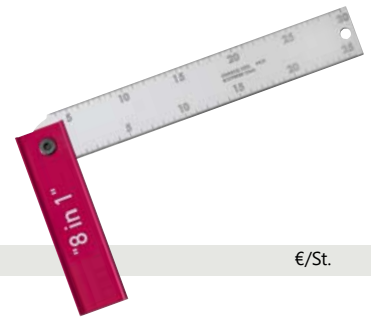

### Klappwinkel »8 in 1«

8 Einrasterungen alle 22,5° zwischen 0° und 180°, Genauigkeit ± 0,05°

Art.-Nr.	Ausführung	€/St.
336008	200 mm lang	



### Stahlwinkel

verzinkt, ohne Anschlag

Art.-Nr.	Ausführung	€/St.
336050	50 x 28 cm	
336075	80 x 40 cm	
336100	100 x 50 cm	



### Schreinerwinkel

Art.-Nr.	Ausführung	€/St.
kü129244	250 mm lang Holz	
336000	250 mm lang Aluminium	



### Metallwinkel

Edelstahl Rostfrei, Federstahl, ohne Anschlag

Art.-Nr.	Ausführung	€/St.
336004	mit Anreißblöchern und Millimeterskala 800 x 320 mm	





### Kunststoffwinkel

Art.-Nr.	Ausführung	€/St.
336105	112 x 38 cm lang	
336140	143 x 48 cm lang	
336150	157 x 48 cm lang	
336175	182 x 48 cm lang	

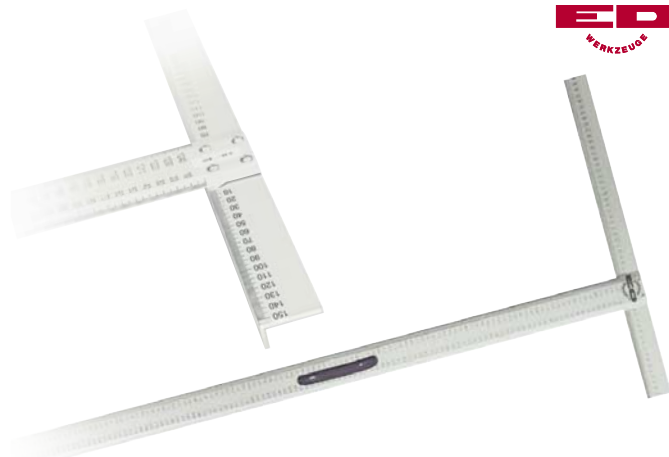

### Alu-T-Schneidwinkel

Art.-Nr.	Ausführung	€/St.
336234	125 x 56 cm lang, mit Griff, leicht lesbarer cm-Einteilung, 20 mm Anschlagkante, Aluminium rostsicher eloxiert	



### Kunststoffwinkel mit Verstrebung

Art.-Nr.	Ausführung	€/St.
336141	205 x 60 cm lang	
336142	250 x 70 cm lang	



### Kurvenlineale

Art.-Nr.	Ausführung	€/St.
306155	Kurven-Winkel-Lineal, 60 x 24 cm, Aluminium, 2 mm stark, mit Zentimeterskala auf der langen Seite	
306156	Kurven-Lineal, 50 cm lang, Kunststoff, transparent	

### Kreuzwinkel

aufrollbar, 80 mm breit

Art.-Nr.	Ausführung	€/St.
336321	Stahl poliert	210 cm lang
336341	Stahl poliert	410 cm lang
336351	Stahl poliert	510 cm lang
336421	Edelstahl Rostfrei	210 cm lang
336441	Edelstahl Rostfrei	410 cm lang
336451	Edelstahl Rostfrei	510 cm lang



### T-Winkel-Lineal

Aluminium

Art.-Nr.	Ausführung	€/St.
306157	150 cm lang, Maßeinteilung in cm, mit Anschlagkante	



### Rollschneider

für Kunstleder, Planen, Filze und harte Stoffe bis 5 mm  
Der Rollschneider gleitet mit seinen vier Laufrollen leichtgängig und schnurgerade über die Führungsschiene und liefert absolut perfekte Schnittkanten.  
Die beiden im Lieferumfang enthaltenen Führungsschienen à 1,5 m werden werkzeuglos miteinander verbunden und sind beliebig erweiterbar.

Art.-Nr.	Ausführung	VE	€
336240	Schneidsystem mit 2 Schienen + 10 Klingen	1 Set	
336241	Verlängerungsschiene, 1,5 m lang	1 St.	
303108	Hakenklingen im Dispenser, 0,63 mm stark	10/100	
303116	ED-Haken mit großem Haken, ED-Bitex	10/100	



### Stahllineal

Art.-Nr.	Ausführung	€/St.
336207 AV	75 cm lang verzinkt, mit Fase	
336210	100 cm lang pulverbeschichtet	
336215	150 cm lang pulverbeschichtet, mit Griff	
336220	200 cm lang pulverbeschichtet, mit Griff	



### Stahl-Naht-Lineal

mit stabilem Handgriff. Die Klett-Haft-Beschichtung auf der Unterseite verhindert auch bei Velourteppichböden ein Rutschen und Wandern.

Art.-Nr.	Ausführung	€/St.
336310	100 cm lang pulverbeschichtet	
336315	150 cm lang pulverbeschichtet	
336320	200 cm lang pulverbeschichtet	



### Alu-Universal-Lineal

Art.-Nr.	Ausführung	€/St.
336209	100 cm lang, mit Maßeinteilung cm/mm	
336224	200 cm lang, mit Maßeinteilung cm/mm	

### Meterband 1,5 m

selbstklebend, Folie silber – 15 mm breit, vielseitig verwendbar

Art.-Nr.	Ausführung	€/St.
kü129551	Maßeinteilung schwarz	

Mengenrabatt Meterband 1,5 m ab 5 Stück 10 % | ab 20 Stück 20 %



### Meterband 20 m

selbstklebend – für Winkel und Lineale ohne Maßeinteilung, sowie Werkbänke, Tische, Ablängvorrichtungen usw. 17 mm breit, Markierungen 0 - 100 cm

Art.-Nr.	Ausführung	€/St.
304005	von links nach rechts ablesbar Farbe: <b>gelb</b>	
304006	von rechts nach links ablesbar Farbe: <b>orange</b>	

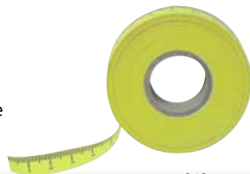

### Stahl-Meterband 2 m + 5 m

selbstklebend, weiß – für Winkel und Lineale ohne Maßeinteilung, sowie Werkbänke, Tische, Ablängvorrichtungen usw.

Art.-Nr.	Ausführung	€/St.
304013	2 m, von links nach rechts ablesbar	
304008	5 m, von links nach rechts ablesbar	
304018	5 m, von rechts nach links ablesbar	



### Alu-Zuschneidelineal

Art.-Nr.	Ausführung	€/St.
336216	eloxiert, mit Handgriff und cm/mm Teilung	
336248	60 cm lang	
	100 cm lang	



### Stahllineal

mit Anti-Rutsch-Belag, bombiert, aufrollbar

Art.-Nr.	Ausführung	€/St.
336333	205 cm lang, rostfrei	
336334	405 cm lang, rostfrei	



### Stahllineal

bombiert, aufrollbar, 80 mm breit

Art.-Nr.	Ausführung	€/St.
336226	blank, rostgeschützt 210 cm lang	
336228	blank, rostgeschützt 410 cm lang	
336229	blank, rostgeschützt 510 cm lang	
336326	Edelstahl Rostfrei 210 cm lang	
336329	Edelstahl Rostfrei 410 cm lang	
336330	Edelstahl Rostfrei 510 cm lang	
336440	Kopfstück 60 cm, zum Erstellen von Kreuzwinkeln	



### Unterleg-Schneidlineal

aufrollbar, 100 mm breit, Stahl, glatt, poliert

Art.-Nr.	Ausführung	€/St.
336217	205 cm lang	
336218	405 cm lang	
336219	505 cm lang	



### Wellenlineal

Art.-Nr.	Ausführung	€/St.
336304	190 cm lang, mit gerader und gewellter Schnittkante zur Herstellung von nahezu unsichtbaren Nähten bei der Teppichverlegung	



### Schablone für Innen- und Außenecken

Art.-Nr.	Ausführung	€/St.
121801	Zum exakten Schneiden von Innen- und Außenecken bei der Verlegung von Lino- oder PVC-Sockeln. Mit der Eckenschablone lassen sich sowohl Innen- als auch Außenecken passgenau zuschneiden. Das Ergebnis – perfekte Sockelkanten! Lieferumfang: linke und rechte Schablone. für 60 mm Sockelhöhe	
121802	für 100 mm Sockelhöhe	

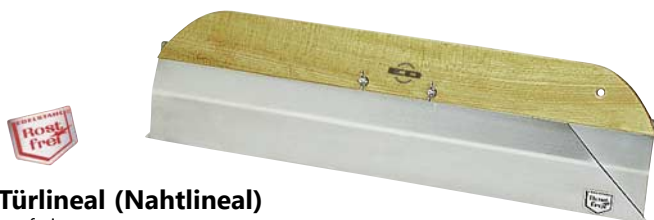

### Türlineal (Nahtlineal)

Art.-Nr.	Ausführung	€/St.
336302	rostfrei ausziehbar, 60 - 100 cm	



### Türlineal (Nahtlineal)

Art.-Nr.	Ausführung	€/St.
336303	rostfrei ausziehbar, 46 – 73 cm, für schmale Türen	
336301	ausziehbar, 70 – 120 cm	



### Kopfnahlineal

Art.-Nr.	Ausführung	€/St.
336345	rostfrei trapezförmig mit 10 mm hoher Anlegekante, 60 cm lang, 9 cm breit	



Sie legen die Schiene entlang der Kante der Treppenstufe und ziehen die Flügelmuttern fest an. Jetzt können Sie die Form der Stufe auf den neuen Belag übertragen.

### ED-Winkelanlegeschablone

Art.-Nr.	Ausführung	€/St.
340419	für Bodenbeläge und Treppenstufen, bestehend aus 13 Alu-Schienen	

### Parallelanreißer

Art.-Nr.	Ausführung	€/St.
340424	mit Bleistift Kunststoff, mit Gelenk	



### Treppenmessgerät

Art.-Nr.	Ausführung	€/St.
340420	Das zeitsparende Werkzeug mit dem weiten Tastbereich für sparsamste Zuschnitte, ist unverwundlich, aus gehärtetem, poliertem Bandstahl. 6 Taster, je 2 Stück 600, 800 und 1.000 mm lang, komplett im Holzkasten.	

### Konturen-Fix

Art.-Nr.	Ausführung	€/St.
340425	Kunststoff Winkelschmiege und Gehrungswinkelmesser	





### Einmalhandschuhe

Art.-Nr.	Ausführung	VE	€/VE
340649-	Latex gepudert, nahtlos. Bitte Größe angeben: -8 = Größe 8 -9 = Größe 9 -10 = Größe 10	100 Stück	



### Baumwoll-Trikothandschuhe

Art.-Nr.	Ausführung	VE	€/Paar
340602	Damengröße (Gr. 8)	12 Paar	
340603	Herrengröße (Gr. 10)	12 Paar	



### Handschuhe mit Tastgefühl

Polyamidstrick mit Nitrilbeschichtung

Art.-Nr.	Ausführung	€/Paar
339094-	Sehr gutes Tastempfinden durch feines, nahtloses Material, hoher Tragekomfort durch unbeschichteten Handrücken. Bitte Größe angeben: -6 = Größe 6 -7 = Größe 7 -8 = Größe 8 -9 = Größe 9 -10 = Größe 10	



### Schnittschutzhandschuhe

Schnittschutzklasse »3«

Art.-Nr.	Ausführung	€/Paar
340658-	100% Schnittschutzfaser mit Nitrilbeschichtung, atmungsaktiv, sehr leicht. Bitte Größe angeben: -9 = Größe 9 -10 = Größe 10 -11 = Größe 11	



### Arbeitshandschuhe

Art.-Nr.	Ausführung	€/Paar
340600	aus Spaltleder, mit Rückenverstärkung	



### Schnittschutzhandschuh

hochbeständig, Schnittschutzklasse »5«

Art.-Nr.	Ausführung	€/St.
339034-	gestricktes Schnittschutzgarn, maschinenwaschbar, sowohl rechts als auch links tragbar. Bitte Größe angeben: -XS = 6 -S = 7 -M = 8 -L = 9 -XL = 10	Markierung: grün weiß rot blau orange

Kettenhandschuhgröße finden:  
[ed-altena.de/Masstabelle-Kettenhandschuh](http://ed-altena.de/Masstabelle-Kettenhandschuh)

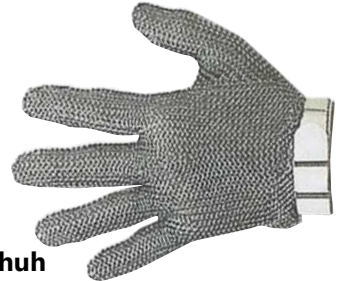

### Sicherheits-Kettenhandschuh

Edelstahl-Ringgeflecht

Art.-Nr.	Ausführung	€/St.
340623-	links	
340624-	rechts	
	Bitte Größe angeben: -1 = sehr klein -2 = klein -3 = mittel -4 = groß -5 = sehr groß	Bandfarbe: grün weiß rot blau orange



### Überschuhe – universelle Größe

Art.-Nr.	Ausführung	VE	€/Paar
340615	PE-beschichtet mit Gummizug	1 Paar 50 Paar 60 Paar	



### Schutzbrillen

Gläser farblos, zum Schleifen usw.

Art.-Nr.	Ausführung	€/St.
340545	mit Gummiband	
340629	mit verstellbaren Bügeln, auch für Brillenträger	
340626	mit verstellbaren Bügeln, hoher Tragekomfort durch weiches 2-Komponentengestell	



### Gehörschutz-Kapsel

Art.-Nr.	Ausführung	€/St.
340543	aus Kunststoff, entspricht EN 352-1, für allgemeinen Gebrauch, SNR-Wert 23 dB(A)	
340537	für starke Lärmentwicklung, SNR-Wert 31 dB(A)	

### Gehörschutzstöpsel

Art.-Nr.	Ausführung	VE	€/Paar
340538	aus dämmstarkem, viskoelastischem Schaumstoff	5 Paar 50 Paar	



### SILIKON Gehörschutzstöpsel

Art.-Nr.	Ausführung	VE	€/VE
340539	waschbar – wiederverwendbar, SNR-Wert 31 dB(A)	2 Paar	



### Staubmasken mit Gummiriemen

Art.-Nr.	Ausführung	VE	€/St.
330017	gegen Feinstaub, FFP 1	12 Stück	
330019	gegen Feinstaub, FFP 2S mit Ventil	12 Stück	



### Feinstaubmaske mit Miniventilator

entfernt Feuchtigkeit, Wärme und CO<sup>2</sup> unter der Maske  
Verringert das Beschlagen von Brillengläsern. Der Ventilator lässt sich mit einer einfachen Drehbewegung an der Maske befestigen.

Art.-Nr.	Ausführung	VE	€/St.
330048	Feinstaubmaske, Schutzstufe FFP 2	10 Stück	
330049	Feinstaubmaske, Schutzstufe FFP 3 Verwendung auch ohne Ventilator möglich.	10 Stück	
330047	AIR+ Active Miniventilator, nur 26 g leicht, wiederaufladbar mit USB Anschluss, eine Akkuladung reicht für ca. 4 Stunden Betriebszeit	1 Stück	



### Atemschutzmaske

Art.-Nr.	Ausführung	VE	€
340813	Halbmaske in Universalgröße nach DIN 58646/2, geeignet für alle Gas-Partikel- und Kombinationsfilter, ohne Filter.		
340814	Partikelfilter P3 Schutz gegen feste und flüssige Partikel, giftige und hochgiftige Stoffe (auch Asbest).	2 St.	
340815	Gasfilter A1 Schutz gegen organische Gase und Dämpfe mit einem Siedepunkt von über 65 °C.	2 St.	
340817	Gasfilter A2 zusätzlich zu 340815: Schutz gegen anorganische Gase und Dämpfe, Schwefeldioxid, Ammoniak sowie Partikel giftiger und hochgiftiger Stoffe (P3), mit Dolomitstaubprüfung		

Arbeitskleidung in vielen Ausführungen bei uns lieferbar:

- Kombihosen
- Bundhosen
- Bundjacken
- Winterjacken
- Westen



Fragen Sie uns nach der Größentabelle unserer strapazierfähigen Arbeitskleidung – gern erstellen wir Ihnen ein individuelles Angebot.

### Gel-Knieschützer

mit Klettverschluss

Art.-Nr.	Ausführung	€/Paar
310926	weiche Polsterung durch Silikon-Einlagen, mit rutschfester PVC-Kappe, entspricht DIN 14404	



### Gel-Knieschützer BASIC

mit Klettverschluss

Art.-Nr.	Ausführung	€/Paar
310923	farblos, für empfindliche Untergründe, entspricht PSA1 und DIN 14404	



### Knieschützer

mit Klettverschluss

Art.-Nr.	Ausführung	€/Paar
310927	mit Gummikappe für Hartbeläge, entspricht PSA1 und DIN 14404	



### Gel-Knieschützer

mit Einhängeverschluss

Art.-Nr.	Ausführung	€/Paar
310929	Die flexiblen Schutzpolster garantieren besten Tragekomfort und weichen Knieschutz. Mit den gummibeschichteten Schutzkappen entstehen keine Markierungen auf Hartbelägen.	



### Knieschützer

mit Klettverschluss

Art.-Nr.	Ausführung	€/Paar
340558	Medizinische Ausführung, verhindert Schäden im Bereich der Kniegelenke, flexibles, weiches PUR-Material, mit Schienbeinstütze, entspricht PSA1 und DIN 14404	



### Knieschützer aus Leder

mit Filzeinlage

Art.-Nr.	Ausführung	€/Paar
340548	mit Filzeinlage	



### Makita Knieschoner

E-15615

Art.-Nr.	Ausführung	€/Paar
MAE-15615	Befestigung außerhalb der Kniekehle. Gepolsterte Knieschoner mit Klettverschluss und AntiRutsch-Oberfläche.	



### Makita Knieschoner

E-05658

Art.-Nr.	Ausführung	€/Paar
MAE-05658	Befestigung außerhalb der Kniekehle. Verstärkte, gepolsterte Knieschoner mit Klettverschluss und Anti-Rutsch-Oberfläche. Eine zusätzliche Abdeckung sorgt für eine längere Lebensdauer und schützt die Oberflächen. Damit eignen sich diese Knieschoner besonders für Fliesen- und Parkettleger.	





## Knieschützer KEVLAR LIGHT

mit Neopren-Klettbandern

Art.-Nr.	Ausführung	€/Paar
340684	200 g leicht, KEVLAR beschichtete Unterseiten, entspricht PSA1 und DIN 14404	

Kunststoff-Insert orange dargestellt



## Knieschützer UltraKnee

mit patentiertem Kunststoff-Insert

Art.-Nr.	Ausführung	€/Paar
310936	Optimale Druckverteilung im Knie, das Insert wirkt wie eine Hängematte, sehr langlebig, nicht abfärbend, entspricht EN 14404	



## Gel-Knieschützer

Secure&More

Art.-Nr.	Ausführung	€/Paar
310940	mit patent. Befestigung außerhalb der Kniekehle, Kunststoffkappe abnehmbar für empfindliche Böden, entspricht DIN EN 14404, Typ1, Level 2	



## Gel-Knieschützer

Select&More

Art.-Nr.	Ausführung	€/Paar
310939	mit patent. Befestigung außerhalb der Kniekehle, entspricht PSA und EN 14404, Typ1, Level 2	



## ED Knee Blades – Knieschützer auf Rädern

Art.-Nr.	Ausführung	€/Paar
310921	Die Lenkrollen erlauben eine leichte und rasche Fortbewegung und hinterlassen kein Spuren. Die Gel Knieschoner können auch separat verwendet und leicht wieder mit dem Fahrgestell verbunden werden.	

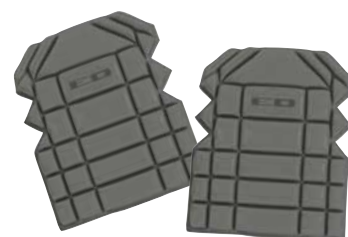

## Kniepolster-Einlagen

Spezial-Formschaum

Art.-Nr.	Ausführung	€/Paar
340549	zum Einlegen in Arbeitshosen, entspricht DIN 14404	



## Kniepolster-Einlagen

Atmungsaktiv, wasserdicht, flexibel und langlebig

Art.-Nr.	Ausführung	€/Paar
340541	ergonomisch, beugt Knie- und Rückenproblemen vor, entspricht DIN 14404	



## FENTO BOARD – Kniekissen

Art.-Nr.	Ausführung	€/St.
J161114500	Durch eine passende Druckverteilung über das Schienbein beugt dieses Produkt Knie- und Rückenbeschwerden vor. Abmessung (LxBxH): ca. 50 x 28 x 5 cm, Gewicht: 1,2 kg, entspricht EN 14404	



## ED FLOORBOARD II – Knieroller

Ideal zum Boden- und Fliesenanlagen, Ausfugen, für Malerarbeiten usw.

Art.-Nr.	Ausführung	€/St.
310934	<ul style="list-style-type: none"> <li>Abmessung (LxBxH): ca. 60 x 30 x 10 cm</li> <li>Belastbarkeit: bis 150 kg</li> <li>Gewicht: ca. 4,2 kg</li> <li>Polster: 7 cm PUR-Schaumkissen</li> <li>Aufnahmefläche für Behälter: 30 x 40 cm, z.B. Systainer</li> <li>Ausbuchtung für Anrührer bis 31,5 cm Ø</li> <li>Aufnahmemöglichkeit der Leistsäge SYM 70 E</li> <li>4 Rollen 70 mm Ø (2 mit Feststellern)</li> </ul>	



### Abfallsammler 120 Liter

mit Kunststoff-Deckel und Klemmring, für Müllbeutel und Abfallsäcke bis 120 l

Art.-Nr.	Ausführung	€/St.
340374	stationär, verzinkt	
340375	fahrbar, 2 Laufrollen, pulverbeschichtet	



### Abfallsammler 2 x 120 Liter

Art.-Nr.	Ausführung	€/St.
340376	Mit Rollen und Federdeckel. Verzinktes Stahlrohrgestell mit Gitterboden. Für Müllbeutel und Abfallsäcke bis 120 Liter Volumen geeignet. Gewicht ca. 3,5 kg	



### Abfallsäcke

Kunststoff – PE Folie

Art.-Nr.	Ausführung	VE	€/St.
340662	60 Liter, mit Zugband, weiß	10 Stück	
340377	120 Liter, blau	250 Stück	
340377-1	120 Liter, extra stark, blau	25 Stück	
340661	240 Liter, für Standard-Mülltonne, BxTxH: 65 x 40 x 125 cm, blau	10 Stück	

W 170



### Handfeger + Kehrschaufel

Art.-Nr.	Ausführung	€/St.
336660	Handfeger, Poly-Kokos 28 cm lang	
336663	Handfeger, Arenga/Elaston 28 cm lang	
336661	Handfeger, Rosshaar 30 cm lang	
336036	Stahlblechkehrschaufel, verzinkt mit Holzgriff	
336037	Stahlblechkehrschaufel mit Gummilippe, verzinkt	



### Saalbesen

mit Stielhalter

Art.-Nr.	Ausführung	€/St.
336656	Rosshaarmischung 600 mm breit	
336657	Kokos 600 mm breit	
336654	Arenga Mischung, fein/nassfest 600 mm breit	
336664	Rosshaar 800 mm breit	



### Stielhalter + Besenstiel

Art.-Nr.	Ausführung	€/St.
336658	Besenstiel, Holz, Länge ca. 140 cm, mit Konus	
336662	Stielhalter, verzinkt	



### Profi-Gummiwischer

Art.-Nr.	Ausführung	€/St.
336659	75 cm breit, mit Stielhalter	



**Etikettiergerät**  
mit extra langer Nadel  
für Teppiche und Teppichböden.

Art.-Nr.	Ausführung	VE	€
324221	verarbeitet Nylonfäden von 50 mm bis 125 mm Länge, Typ SL		
324201	Ersatznadel für Typ L und SL	5 Stück	
<b>Nylonfäden für Etikettiergerät 324 221</b>			
324050	50 mm	5.000 Stück	
324070	65 mm	5.000 Stück	
324125	125 mm	5.000 Stück	

## Gurtbänder

340 475 / 473    340 482    340 480

### Back-to-Back Endlos-Gurt

Klett und Flausch, doppelseitig haftend, ideal für Teppichrollen, ablängbar auf jede beliebige Größe.

Art.-Nr.	Ausführung	VE	€/m
340475	20 mm breit, schwarz	10 m	
340473 AV	23 mm breit, schwarz	25 m	

### Gummi-Teppichgurt

140 cm lang

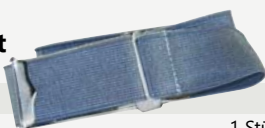

Art.-Nr.	Ausführung	VE	€/St.
340482	Länge verstellbar, mit Steckverschluss	1 Stück 10 Stück	

### Teppichklammer



Art.-Nr.	Ausführung	VE	€/St.
340480	Länge ungedehnt 24 cm, mit Krallenenden	1 Stück 10 Stück	

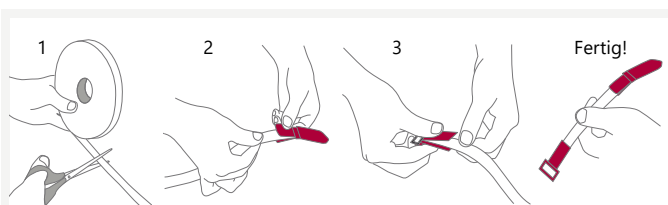

### Back-to-Back Velour Gurtband

38 mm breit – Flausch auf Flausch

Art.-Nr.	Ausführung	VE	€/St.
113627	STARTERPAKET mit 25 m Velourband, 25 Klettlippen und 25 Klettschlaufen		
113627-1	Velourband, schwarz	25 m Rolle	
113627-2	Klettlippe, 38 x 100 mm, schwarz	25 Stück	
113627-3	Klettschleife, 38 x 53 mm, schwarz	25 Stück	

Anbruch möglich, außer bei:

Seco A  
Rund-  
draht



### Zangenhefter A 16

für Teppiche und Teppichböden zum Befestigen der Preistaschen und Etiketten.

Art.-Nr.	Ausführung	VE	€
331460	für Runddrahtklammern 10 – 16 mm		
<b>Heftklammern Runddraht Typ Seco A</b>			
331461	10 mm	5.000 Stück	
331463	16 mm	5.000 Stück	



### RAPIDO-Transparentfolie

Umweltfreundliche Verpackungsfolie ohne Klebstoff, 100 mm breit, 150 m lang



Art.-Nr.	Ausführung	VE	€
323800	Karton: 10 Rollen und 1 Handgriff	1 Karton	
323803	Karton: 10 Rollen ohne Handgriff	1 Karton	

Mengenrabatt Folien ab 5 Karton 10 % | ab 10 Karton 15 % | ab 20 Karton 20 %

323801 Ersatz-Handgriff



### Teppichklammer

schwere, elegante Ausführung, für Rohre bis 25 mm Ø

Art.-Nr.	Ausführung	€/St.
340485	vermessingt	
340485-1	verchromt	

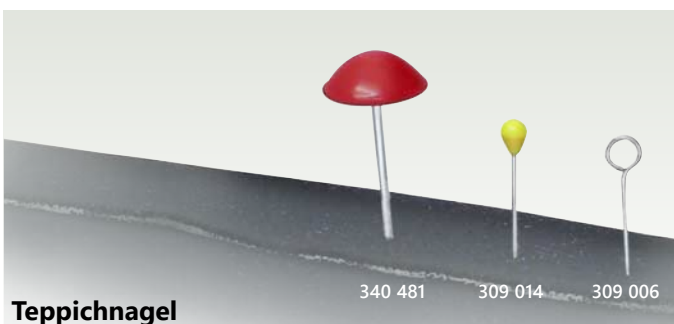

### Teppichnagel

Art.-Nr.	Ausführung	€/St.
340481 AV	Kopf 30 mm Ø, Stiftlänge 70 mm	

Mengenrabatt ab 10 Stück 10%

### Plastikkopfanstecker

Farben: grün, gelb, rot, blau, weiß, schwarz

Art.-Nr.	Ausführung	VE	€/St.
309014	4/0, 50 mm lang	100 Stück 1.000 Stück	

### Ringstecker

Art.-Nr.	Ausführung	VE	€/St.
309006	vernickelt 65 mm lang	100 Stück 1.000 Stück	

## Akku-Staubsauger 12 V max. + 18 V

Ideal für den Einsatz beim Kunden und in der Werkstatt, wahlweise einsetzbar mit Staubbeutel aus Papier oder Textil.  
Lieferung ohne Akku und Ladegerät.



Art.-Nr.	Ausführung	VE	€/VE
327396	Makita CL108FDZ SOLO Akkuspannung 12 V max. Saugkraft, Stufe 1 / 2 / 3 5 / 20 / 30 W Gewicht 1,2 kg		
327344	Makita DCL182Z SOLO Akkuspannung 18 V Saugkraft, Stufe 1 / 2 11 / 30 W Gewicht 1,3 kg		
327327 327327-1	Papierfilter für Akkusauger 12V und 18V Textilfilter für Akkusauger 12V und 18V	5 St. 1 St.	

## Akku-Staubsauger 12 V max. + 18 V

Mit 3 Saugstufen, auch als Gebläse einsetzbar. Sehr leiser Betrieb. Wahlweise einsetzbar mit Staubbeutel aus Papier 0,33 l oder Textil 0,5 l. Lieferung mit Schultergurt zum leichten Transport, Staubsack, Papierfilter, Bürstendüse drehbar, Fugen-, Vlies- und Polster- und Gebläsedüse. Ohne Ladegerät und Akku.



Art.-Nr.	Ausführung	€/St.
MA CL121DZX	Makita CL121DZX SOLO Akkuspannung 12 V max. Leistung, Stufe 1 / 2 / 3 5 / 19 / 28 W Luftvolumen max. 1,3 m <sup>3</sup> /min Gewicht 1,8 kg	
MA DCL184Z	Makita DCL184Z SOLO Akkuspannung 18 V Leistung, Stufe 1 / 2 / 3 5 / 23 / 28 W Luftvolumen max. 1,4 m <sup>3</sup> /min Gewicht 2,2 kg	

## Akku-Staubsauger 18 V

Makita DVC 350 Z SOLO



Art.-Nr.	Ausführung	€/St.
332302	Ideal zur Fremdabsaugung von Elektrowerkzeugen und kleineren Reinigungsarbeiten, <b>textiler Staubsack für grobe Partikel</b> , leicht transportabel, auch als Gebläse einsetzbar. Lieferung ohne Akku und Ladegerät. Akku Li-Ion 18 V Saugkraft, Stufe 1 / 2 15 / 50 W Staubsackvolumen 3 l Gewicht 2,2 kg <b>Komplett mit</b> Schultergurt, Schlauch (2,5 m), Absaugadapter	

## Akku-Staubsauger 18 V

### BL-Motor

Makita DCL 286FZ SOLO



Art.-Nr.	Ausführung	€/St.
MADCL286FZ	Sehr leiser Staubsauger mit integriertem Zyklonabscheider und 4-stufig einstellbarer Saugkraft (15 bis 100 W) mit Memory-Funktion. • Luftvolumen 1,0 m <sup>3</sup> /min • Max. Unterdruck 180 mbar • Laufzeit mit 3,0 Ah Akku 8/15/21/38 min • Behältervolumen Staub max. 0,25 L • Gewicht inkl. Akku (EPTA) 1,6 – 1,9 kg Mit Bodendüse, Fugendüse Verlängerungsrohr und Halter.	

Li-Ion Akku

BL Bürstenloser Motor

## Akku-Staubsauger 18 V

### BL-Motor

Staubklasse L, Makita DVC750LZX3 SOLO



Art.-Nr.	Ausführung	€/St.
MA DVC750LZX3	• 2-in-1-Gerät mit Saug- und Gebläsefunktion • Bürstenloser Motor • Hocheffektiver HEPA-Filter • Flexibler Schlauch von 0,5 m bis 2,5 m ausziehbar • Lieferung ohne Akku und Ladegerät • Akku Li-Ion 18 V • Luftvolumen max. 1,6 m <sup>3</sup> /min • Behältervolumen 7,5 l • Gewicht 4,6 kg • <b>Komplett mit</b> Schultergurt, Fugendüse, Saugschlauch, HEPA Filter	

## Rucksack-Staubsauger 18 V DVC261ZX15 SOLO

332305



## Zyklon-Staubsauger 18 V DCL501Z SOLO

332303



## Akku- und Netz-Staubsauger 18 V DVC150LZ SOLO

332306



Noch mehr Staubsauger und Zubehör finden Sie im aktuellen Makita-Katalog.  
[ed-altena.de/Spezial-Kataloge](http://ed-altena.de/Spezial-Kataloge)



ab Seite W 123.



### Staubsauger

Staubklasse L, Makita VC 2000 L

Art.-Nr.	Ausführung	€/St.
MA VC2000L	Nass- und Trockensauger mit 20 l Kunststoffbehälter <ul style="list-style-type: none"> <li>• Mit Push &amp; Clean Filterreinigungssystem</li> <li>• Praktische Kabelhalterung</li> <li>• Für Stäube mit MAK Werten &gt; 1 mg/m<sup>3</sup> und Staubklasse L</li> <li>• Leistungsaufnahme 1.000 Watt / 230 V</li> <li>• max. Luftfördermenge 3,6 m<sup>3</sup>/min</li> <li>• Unterdruck 210 mbar</li> <li>• Behältervolumen 20 Liter</li> <li>• Gewicht 7,5 kg</li> <li>• <b>Komplett mit</b> Universal-Düse, Saugschlauch statisch, Saugrohrset, Fugendüse, Rohrhalter, Filterelement, Bodendüse</li> </ul>	



### Handwerk-Gewerbesauger

Staubklasse L, Makita VC 2512 L

Art.-Nr.	Ausführung	€/St.
332307	wie VC2000L, jedoch mit 25 l Kunststoffbehälter und Gerätesteckdose und Einschaltautomatik bis 2.600 Watt	



### Handwerk-Gewerbesauger

Staubklasse L, Makita VC 2012 L

Art.-Nr.	Ausführung	VE	€/VE
332299	wie VC 2512 L mit Gerätesteckdose und Einschaltautomatik bis 2.600 Watt, jedoch mit 20 l Edelstahlbehälter		
332293	Filtersack für 332299 (VC2012L/VC2010L)	5 Stück	
332298	Filtersack für 332291 (VC3511L)	5 Stück	
332294	Filterelement VC2010L		
332296	Saugschlauch		
332297	Handrohr, gebogen		
0332292-2	Bodendüse, 275 mm breit		
332295	Entsorgungssack, auch für VC 2000+2010	5 Stück	

Anbruch möglich, außer bei:



### Handwerk-Gewerbesauger

Staubklasse L, Makita VC 3210 LX1

Art.-Nr.	Ausführung	€/St.
332781	Zum Nass- und Trockensaugen, Gerätesteckdose mit Einschaltautomatik, ebener Gehäusedeckel als Ablagefläche für Werkzeuge, selbstreinigendes 3-stufiges Filtersystem, robuster Edelstahlbehälter, regelbare Saugkraft. Motorleistung 1.050 Watt / 230 V Luftmenge, max. 58 l/sek. Behältervolumen 32 l Maße L x B x H 55 x 40 x 69 cm Gewicht 14,5 kg Kabellänge 5 m <b>Komplett mit</b> 2x 3,5 m Schlauch: 28 + 38 mm Ø, Verlängerungsrohr, Fugendüse, Bodendüse, 10x Entsorgungssack, Absaugadapter	



### Handwerk-Gewerbesauger

Staubklasse M, Makita VC 4210 M

Art.-Nr.	Ausführung	€/St.
332308	Nass- und Trockensauger, selbstreinigendes Infini Clean Filtersystem, Gerätesteckdose mit Einschaltautomatik Befestigung für MAKPAC / Systainer / L-BOXX direkt auf dem Sauger, robuster Kunststoffbehälter, Regelbare Saugkraft <ul style="list-style-type: none"> <li>• Für Stäube mit MAK-Werten &gt; 0,1 mg/m<sup>3</sup> und Staubklasse M</li> <li>• Motorleistung 1.400 Watt / 230 V</li> <li>• Luftfördermenge, max. 4.500 l/min</li> <li>• Unterdruck 250 mbar</li> <li>• Behältervolumen 42 l</li> <li>• Gewicht 16 kg</li> <li>• <b>Komplett mit</b> Saugschlauch 4,0 m, Handrohr gebogen, Bodendüse, Fugendüse, 3 Metallrohre, Filtersack M, Filterelement, Entsorgungssack, Bürsten-Set Standard</li> </ul>	



### Akku-Bodenstaubsauger 36 V (2x 18 V)

Makita DVC 560 Z SOLO

Art.-Nr.	Ausführung	€/St.
MA DVC560Z	Für die Reinigung von Teppich- und Hartböden. Zwei bürstenlose Motoren: einer treibt die Saugturbine an, der zweite, zuschaltbare, sorgt für die Rotation der Bürste. Drei Leistungsstufen mit Memory-Funktion, inkl. Saugschlauch mit einer Aufnahme für verschiedene Düsen und Bürsten. <ul style="list-style-type: none"> <li>• Akkuspannung 2x 18 V</li> <li>• Laufzeit, 6,0 Ah 30 / 60 / 120 min</li> <li>• Behältervolumen, max. 5 L</li> <li>• Gewicht (inkl. Akku) 8,3 – 9,0 kg</li> <li>• Luftvolumen 1,9 m<sup>3</sup>/min</li> <li>• Unterdruck, max. 120 mbar</li> <li>• Lieferung ohne Akku und Ladegerät</li> </ul>	
MA191T96-3	Papierfiltertüten für Makita DVC 560 Z	10 St.





## Handwerk-Gewerbesauger

Modell IS AR-1425 EHP

Art.-Nr.	Ausführung	€/VE
STAIS-AR-1425EHP	Zum Nass- und Trockensaugen, mit Gerätesteckdose, Sanftanlaufsteuerung + Nachlaufelektronik Motorleistung 1.400 Watt / 230 V Behältervolumen 25 l Maße L x B x H 45 x 39 x 49 cm Gewicht 12,2 kg Kabellänge 8 m <b>Komplett mit Saugschlauch</b> (35 mm Ø, 3,2 m lang), Kunststoff-Griffrohr, 2x Kunststoff-Saugrohre, Bodendüse, Fugendüse, Gummidüse	



## Adapterplatte für L-Boxx + Systainer

Passend auf ED 332 740

Art.-Nr.	Ausführung	€/St.
332747	Passt auch auf alle starmix-Baureihen iPulse, ISP und ISC. Kompatibel mit allen gängigen Box-Systemen, wie Systainer T-Loc, -Midi und den Systainer Classic sowie Bosch L-BOXX (Sortimo). Bei montierter Adapterplatte sind alle Bedienelemente und Steckplätze für Zubehör nutzbar.	



Wir empfehlen die Verwendung der Alu-Gewerbedüse – Art.-Nr. \*332 212



## Feinstaub-Spezial-Gewerbesauger

Staubklasse L, Modell ISC L-1625 Top – »Profi«

Art.-Nr.	Ausführung	VE	€/VE
332740	Für Handwerk und Industrie, z.B. für Arbeiten mit Elektrogeräten und zum Aufsaugen von Feinstäuben und Flüssigkeiten. Mit automatischer Impuls-Filterabreinigung – reinigt die Filter in den Arbeitspausen, stufenloser Drehzahlregulierung, Sanftanlaufsteuerung und Nachlaufelektronik, Wassereerkennung mit Sensorabschaltung und Gerätesteckdose mit Einschaltautomatik. Motorleistung 1.600 Watt / 230 V Volumenstrom, max. 45 l/sek. Behältervolumen 25 l Maße L x B x H 45 x 39 x 49 cm Gewicht 12,2 kg Kabellänge 8 m <b>Komplett mit Saugschlauch</b> (35 mm Ø, 5 m lang), Edelstahl-Griffrohr, 2x Edelstahl-Saugrohr, Anschlussmuffe, Fugendüse, Kunststoff-Profidüse mit Hartbodeneinsatz (37 cm)		
332742	<b>Faltenfilter-Kassetten</b> FKP 4300, Staubklasse M, 1 Satz: 2 Stück		
332746	<b>Vlies-Filterbeutel</b>	5 Stück	
332211 AV	<b>Kombi-Bodenbürste</b> HU, 28 cm, umschaltbar für glatte- und Teppich-Böden		
332212*	<b>Alu-Gewerbedüse</b> , 45 cm		



## Filter für Gewerbesauger HS A-1432 EWS (ED 332 393)

Art.-Nr.	Ausführung	VE	€/VE
332078	<b>Faltenfilter</b> FP 3600		
332746	<b>Vlies-Filterbeutel</b>	5 Stück	

332 078



## Zubehör für SEBO Bürstensauger 370/470:

Art.-Nr.	Ausführung	VE	€/VE
332381AV	<b>Papierbeutel</b> für 370/470	10 Stück	
332383AV	<b>Micro-Hygienefilter</b> für 370/470	1 Stück	



### Staubsauger

Modell CV-T 190 eco  
Energieeffizienzklasse A  
Beutelloser Staubsauger mit Textil-Dauerfilter

Art.-Nr.	Ausführung	VE	€/St.
332003	Motor • Behältervolumen • Gewicht • Kabellänge <b>Komplett mit 2 m trittfestem Saugschlauch mit gebogenem Ansatzstück, Verlängerungsrohren, Teppichboden-Kombidüse, Fugendüse, Möbelpinseldüse, Textil-Dauerfilter</b>	880 Watt / 230 V 4,5 l 3,8 kg 10 m	

Zubehör für Vorgängermodelle bis auf weiteres bei uns lieferbar.

332006	Dauerfilter für CV-T 190 (nicht für »eco« -Modell)		
332014	Vlies-Filterbeutel für CV-180 CA	5 St.	



### Staubsauger

Modell CV 400 P pro  
Energieeffizienzklasse A  
Mit Papier-Filter

Art.-Nr.	Ausführung	VE	€/St.
332050	• Motor • Wassersäule • Papierfiltervolumen • Gewicht • Kabellänge • Geräuschpegel <b>Komplett mit 3 m trittfestem Saugschlauch mit gebogenem Ansatzstück, Verlängerungsrohren, Teppichboden-Kombidüse, Fugendüse, Möbelpinseldüse, HEPA Clean Filter, 2 Papierfilter. Kann durch einen Textil-Dauerfilter (Sonderzubehör) auchbeutellos verwendet werden.</b>	880 Watt / 230 V 1.950 mm 4,5 l 4,0 kg 10 m 74 dB	

332052	Papierfiltertüten, 3-lagig, für 200, 300, 400P	1 St. 5 St.	
332053	Papierfiltertüten, 2-lagig, für 200, 300, 400P	10 St.	



### Staubsauger

Modell CV 400 pro DBL  
Energieeffizienzklasse A  
Beutelloser Staubsauger mit Textil-Dauerfilter

Art.-Nr.	Ausführung	€/St.
332002	• Motor • Wassersäule • Behältervolumen • Gewicht • Kabellänge • Geräuschpegel <b>Komplett mit 3 m trittfestem Saugschlauch mit gebogenem Ansatzstück, Verlängerungsrohren, Teppichboden-Kombidüse, Fugendüse, Möbelpinseldüse, HEPA Clean Filter, Textil-Dauerfilter</b>	880 Watt / 230 V 2.050 mm 7,5 l 4,0 kg 10 m 73 dB

332054	Tuch-Filter, komplett, für CV 100, 200, 300, 400	
332007	Umrüstsatz auf Papier-Filter für CV 200, 300, 400	

### JANVAC Schleifstaubsauger

NEU bei den H-Ausführungen:  
• verbesserte Elektronik mit Anlauf- und Nachlaufsteuerung  
• verbesserte Fixierung der Turbine im Gehäuse  
• verbesserte Geräuschdämmung  
• Akustischer Alarm, wenn im Schlauch die Luftgeschwindigkeit kleiner als 20m/Sek. wird



LEASING auf Anfrage

### Schleifstaubsauger

JANVAC 1600-H

Art.-Nr.	Ausführung	VE	€/St.
332770	Motorleistung Saugvermögen Luftmenge, max. Filterfläche Behältervolumen Kunststoffsack mit Papierbeutelfilter Maße L x B x H Gewicht <b>Komplett mit Gerätesteckdose (2.000 W max.), Saugrohr, Saugschlauch (38 mm Ø, 4 m lang), Bodensaugdüse (45 cm, fahrbar), Fugendüse</b>	1.100 Watt / 230 V 2.550 mmWs 54 l/sek. 8.000 cm <sup>2</sup> 16 l 14 l 43 x 43 x 79 cm 15 kg	



332753*	Kanalfilter	1 Stück	
332754	HEPA-Filter	1 Stück	
332756	Vlies-Filterbeutel	5 Stück	



LEASING auf Anfrage

### Schleifstaubsauger

JANVAC 2400-H

Art.-Nr.	Ausführung	VE	€/VE
332 760	Motorleistung Saugvermögen Luftmenge, max. Filterfläche Behältervolumen Kunststoffsack mit Papierbeutelfilter Maße L x B x H Gewicht <b>Komplett mit Gerätesteckdose (2.000 W max.), Kanalfilter, Saugrohr, Saugschlauch (38 mm Ø, 4 m lang), Bodensaugdüse (45 cm, fahrbar), Fugendüse</b>	1.100 Watt / 230 V 2.550 mmWs 54 l/sek. 14.000 cm <sup>2</sup> 22 l 14 l 57 x 51 x 114 cm 30 kg	

332 754	HEPA-Filter	1 Stück	
---------	-------------	---------	--

Für eine längere Lebensdauer der Staubsaugerfilter. Durch den sehr hohen Abscheidegrad gelangen nur noch die allerfeinsten Staubpartikel in den Behälter ihres Saugers, insbesondere bei Schleifmaschinen.

### Vorabscheider »Seperator«

JANVAC

Art.-Nr.	Ausführung	€/St.
332772	50 Liter Behältervolumen, komplett mit: Schlauch 3,5 m, Staubsack 50 l, Anschlussadapter	



# Columbus

Bitte fragen Sie uns nach Zubehör und Ersatzteilen!



340 800

340 803

340 802



## Columbus Einscheiben- Schleifmaschine 230 Volt

Art.-Nr.	Ausführung	€/St.
	Vielseitige Schleif- und Reinigungsmaschine. Zum Schleifen von Spachtelmassen, Estrichen, Entfernen von Altbelag- und Klebstoffrückständen, Aufrauen, Polieren, Pflegen, Wachsen, Shampooieren usw. Drehzahl: 140 U/min. Arbeitsbreite 375 mm, ohne Schleifteller	
340800	135 SH 1200 Watt, Gewicht ca. 38 kg	
340803	145 SH 1500 Watt, Gewicht ca. 42 kg	
340802	155 S 2000 Watt, Gewicht ca. 50 kg	

## Dreischeibenteller TRIVO-DISC II für Columbus 145 SH und 155 S

Art.-Nr.	Ausführung	€/St.
J112882000	3 mit 600 U/min. selbstangetriebene Klett-Schleifteller, je 150 mm Ø, Arbeitsbreite 400 mm, Gewicht 7 kg	



Mehr Infos unter: [www.ed-altena.de/TrivoDisc](http://www.ed-altena.de/TrivoDisc)



## Absaug-System »Multi Vac I« für Columbus-Einscheibenschleifmaschinen

Art.-Nr.	Ausführung	€/St.
340798	zum Anschluss an Schleifstaubsauger	



341 801



341 802



341 803



## Einscheiben- Schleifmaschine ETM 1800

230 Volt

Art.-Nr.	Ausführung	€/St.
341800	Mit der extra robusten Führungsstange und dem Schaltergehäuse aus Metall sind nicht nur zwei anfällige Punkte von Einteilermaschinen verstärkt, die Maschine wird dadurch auch für den Anwender angenehmer in der Bedienung. Leistungsaufnahme: 1.800 Watt Arbeitsbreite: 400 mm Umdrehungen: 154 U/min Gewicht: ca. 40 kg Kabellänge: 10 m	
341801	Zellgummi Schleifteller 400 mm, für ETM 1800	
341802	Padtreibteller 400 mm, für ETM 1800	
341803	Staubsaughaube 400 mm zum Anschluss an Sauger, für ETM 1800	



340 784



340 793



340 788



## Handfräse »HF 125«

230 Volt

Art.-Nr.	Ausführung	€/St.
340784	Die handliche Maschine mit großer Leistung. Schleift direkt bis an die Wand, da zur Randbearbeitung das Haubensegment abnehmbar ist. Leistungsaufnahme: 1400 W Gewicht: 3,6 kg Drehzahl: 2100 – 7500 U/min. Arbeitsbreite: 125 mm Komplett im Systainer mit Sauggehäuse und Saugschlauch 3,5 m (ohne Schleifscheibe).	
340793	Ersatz-Diamantscheibe, grob	
340788	PKD-Frässcheibe, zum Entfernen von Beschichtungen, Bitumen und Belagsresten (Anwendungen bei denen Schleifscheiben verschmieren würden).	



340 840



340 842



### Universal-Treibteller

Art.-Nr.	Ausführung	€/St.
340840	Ø 375 mm, Kunststoff-Treibteller mit Filz zur Aufnahme von Schleifpapier und zum Anreiben von Bodenbelägen	
340842	Ø 375 mm, mit Gummikokosbelag zur Aufnahme von Schleifpapier, Schleifgitter und Padscheiben	



### Treibteller

für Pads und Gitterleinen

Art.-Nr.	Ausführung	€/St.
340841	Ø 406 mm, Teller zur Aufnahme von Polyester-Pads für die Grund-, Zwischen- und Unterhalts-Reinigung, sowie zum Polieren. Aufnahme von Gitterleinen-Schleifscheiben für den Parkett-, Zwischen- und Endschliff.	
340848	Ersatz-Klettauflage, selbstklebend, Ø 406 mm	
340847	Ersatz-Klettauflage, selbstklebend, Ø 375 mm	

**Mengenrabatt auf alle Schleifpapiere, Pads und Gitterleinen**  
 ab 25 Stück **10 %**  
 ab 50 Stück **15 %**  
 ab 60 Stück **20 %**

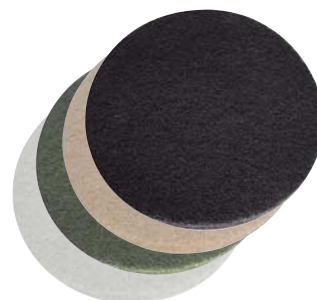
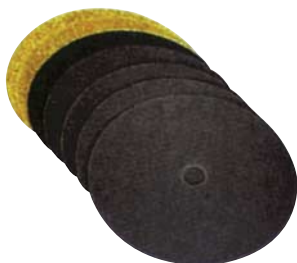

### Schleifpapier

doppelseitig

Art.-Nr.	Ausführung	€/St.
<b>Ø 375 mm</b>		
340849	Korn 12	
340850	Korn 16	
340851	Korn 24	
340856	Korn 30	
340852	Korn 40	
340853	Korn 60	
340854	Korn 80	
340855 AV	Korn 100	
340857	Korn 120	
<b>Ø 400 mm</b>		
340150 AV	Korn 12	
340151	Korn 16	
340152	Korn 24	
340153	Korn 30	
340154	Korn 40	
340155	Korn 60	
340156	Korn 80	
340157	Korn 100	
340158	Korn 120	

### Normal-Pads

Ø 410 mm, 8 – 10 mm stark

Art.-Nr.	Ausführung	VE	€/St.
340963	schwarz für Grundreinigung + Gitterleinen	10 St.	
340962	beige für Zwischenreinigung + Pflege	10 St.	
340961	grün für Unterhaltsreinigung	10 St.	
340960	weiß zum Hochglanzpolieren	10 St.	

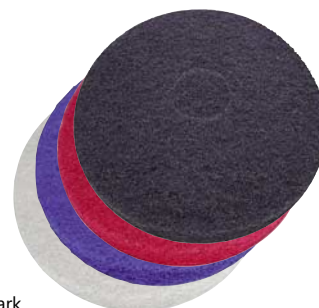

### Polyester-Pads - Super

doppelseitig, Ø 410 mm, 20 – 25 mm stark

Art.-Nr.	Ausführung	€/St.
340891	schwarz für Grundreinigung + Gitterleinen	
340894	rot für Zwischenreinigung + Pflege	
340893	grün/blau für Unterhaltsreinigung	
340892	weiß zum Hochglanzpolieren	

### Schleifscheibe

aus Metall, doppelseitig

Art.-Nr.	Ausführung	€/St.
<b>Ø 375 mm</b>		
offen gestreut, zum Aufrauen von Anhydrit-Estrich und zum Egalisieren und Abtragen		
340825	Korn 14	
340824	Korn 24	
340823	Korn 36	



### Gitterleinen-Schleifscheiben

doppelseitig, Ø 410 mm

Art.-Nr.	Ausführung	€/St.
Für Parkett-Zwischen- und Endschliff, in Verbindung mit Treibteller Art.-Nr. 340 841 und Pad-Scheibe Art.-Nr. 340 891		
340875	Korn 60	
340876	Korn 80	
340877	Korn 100	
340878	Korn 120	
340874	Korn 150	
340879	Korn 180	

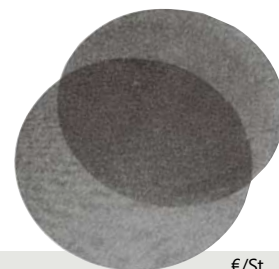



## Tank für Reinigungsmittel

Art.-Nr.	Ausführung	€/St.
340895	passend für COLUMBUS Einscheibenschleifmaschinen, zum Shampooieren und Pflegen, Inhalt 12 l	



## Stein-Schleifteller

Art.-Nr.	Ausführung	VE	€/St.
	<b>Mit 6 auswechselbaren Schleifsteinen.</b> Zum Schleifen von Spachtelmassen und Estrichen, durch scharfe Kanten schnelles Entfernen von Unebenheiten, Farb- und Gipsresten.		
340865	75 x 90 mm, Korn 20		
340867	Ersatz-Schleifstein Korn 20 mit Gewindeloch	1 Stück	
340868	Ersatz-Schleifstein Korn 46 mit Gewindeloch	1 Stück	



## Shampooierbürste

Art.-Nr.	Ausführung	€/St.
340896	zum Reinigen von Teppichen und Teppichböden	



## Stein-Schleifteller

Art.-Nr.	Ausführung	VE	€/St.
	<b>Mit 5 runden Steinen, Korn 16.</b> Zum Schleifen von Spachtelmassen, Estrichen, Gussasphalt und Beton. Sehr gute Angriffsfläche durch scharfe Kanten der konischen Steine. Entfernen von Unebenheiten, Weichstellen, Farb- und Gipsresten.		
340869			
340870	Ersatzschleifstein Korn 16	1 Stück	



## Polier- und Einwaxbürste

Art.-Nr.	Ausführung	€/St.
340890	zum Polieren von Hartbelägen wie PVC, Linoleum und Stein	



## Schrubb-Bürste

Art.-Nr.	Ausführung	€/St.
340897	zum Reinigen von Hartbelägen wie PVC, Linoleum und Stein	



## Topfbürstenteller

Art.-Nr.	Ausführung	VE	€/St.
	<b>Mit 6 Topfbürsten.</b> Zum Entfernen der Sinterschicht, die sich nach dem Einbringen von Anhydrit- und Magnesit-Estrichen bildet. Aufrauen von Anhydrit-Estrichen, Entfernen von Schaumresten, Mörtel und Farbspritzern.		
340830			
340831	Ersatztopfbürste	1 Stück	

## DIAMANT TELLER

Die zeitsparende, effiziente und wirtschaftliche Lösung für das Abschleifen von Belägen. Durch den einmaligen Aufbau und die hochwertigen Diamanten erhalten Sie eine preisgünstige und extrem aggressive Scheibe.

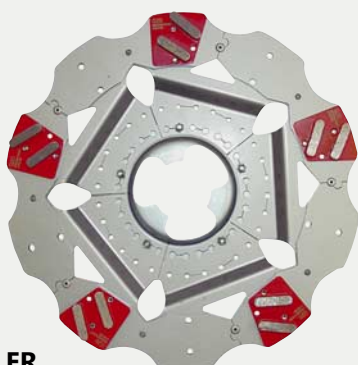

### DIAMANT-SCHLEIFTELLER

Art.-Nr.	Ausführung	€/St.
340860	Scheibe für das Schleifen von Fließspachtel, Hart-Beton, Epoxid, Anhydrit, Fußbodenpappe u.a. Teller Ø 375mm für COLUMBUS mit 5 DIAMANT SEGMENTE K20 ROT (Art.-Nr. 340862)	

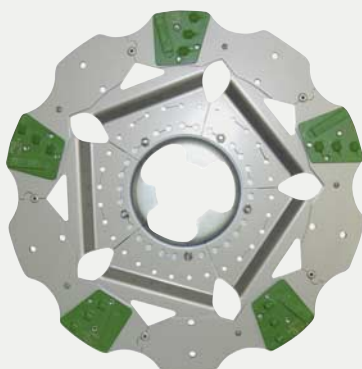

### PKD-SCHLEIFTELLER

Art.-Nr.	Ausführung	€/St.
340861	Scheibe für das Entfernen von Teppichschaum, Klebstoff, Fliesenkleber, Anstriche, Polurethan u.a. Teller Ø 375mm für COLUMBUS mit 5 PKD SEGMENTE GRÜN (Art.-Nr. 340863)	

### SCHLEIFTELLER ohne Segmente

Art.-Nr.	Ausführung	€/St.
340860-3	Teller Ø 375 mm für COLUMBUS u.a.	

Die SCHLEIFTELLER 340860 und 340861 werden mit 5 Segmenten geliefert. Bitte benutzen Sie 10 Segmente, wenn Sie effektiver und mit weniger Vibrationen schleifen wollen.

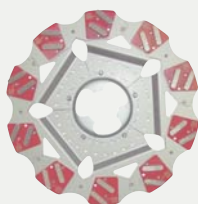

### SEGMENTE für DIAMANT / PKD-SCHLEIFTELLER

Art.-Nr.	Ausführung	zum Bearbeiten von	VE	€/St.
340862	DIAMANT SEGMENT K20 Rot	Hart-Beton	5 St.	
340864	DIAMANT SEGMENT K20 Grau	Weich-Beton	5 St.	
340863	PKD SEGMENT Grün	Teppichschaum	5 St.	
340872	PKD SEGMENT Splitt	Farbe + Filz	5 St.	



### 6-fach MULTI-Teller

Art.-Nr.	Ausführung	€/St.
340939-1AV	zur Aufnahme von 6 Schleif- oder Frässscheiben. Mit zusätzlicher Drehung der 6 Scheiben in der ca. 4-fachen Geschwindigkeit des Multi-Tellers.	

### MULTI-Teller Scheiben

#### MULTI-Pad

zur Aufnahme von Klettschleifscheiben 105 mm Ø

Art.-Nr.	Ausführung	VE	€/St.
340945 AV	Bestens geeignet für Parkett-Feinschliff.	6 Stück	

#### Klettschleifpapier, 105 mm Ø

340721 AV	Korn 40	50 Stück	
340722 AV	Korn 60	50 Stück	
340723 AV	Korn 80	50 Stück	
340724 AV	Korn 100	50 Stück	

Mengenrabatt Klettschleifpapier ab 150 Stück 10%

#### MULTI-Titan

mit Hartmetall-Scheiben zum Schleifen und Fräsen von harten Oberflächen

Art.-Nr.	Ausführung	VE	€/St.
340940 AV	Korn 10	6 Stück	
340946 AV	Korn 2	6 Stück	

#### MULTI-Stein

zum Schleifen von Estrichen und Spachtelmassen, Entfernen von Unebenheiten

Art.-Nr.	Ausführung	VE	€/St.
340942 AV	mit Stein-Einsätzen	6 Stück	

#### MULTI-Diamant

zum Schleifen von Estrichen und Spachtelmassen, Entfernen von Unebenheiten

Art.-Nr.	Ausführung	VE	€/St.
340941 AV	mit Diamant-Einsätzen	6 Stück	

#### Stahldrahtbürstenteller

Art.-Nr.	Ausführung	€/St.
340821	Drahtlänge 45 mm. Zum Entfernen von Schaum-, Filz-, PVC- und Juterückständen. Aufrauhnen von Anhydrit-Fließestrichen und für die Industrieboden-Reinigung.	

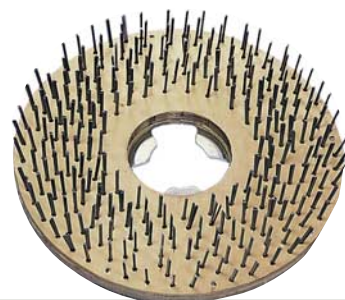

Die exzentrisch rotierende Einscheibenmaschine eignet sich besonders zum Reinigen und Pflegen von Holzfußböden sowie zum Auftragen von Pflegeöl auf Holzfußböden.

Außerdem kann diese handliche und leichte Maschine auch auf Steinfußböden, Linoleum und anderen harten Oberflächen verwendet werden. Die Antriebsscheibe eignet sich für Pads aller Art.



### Einscheibenmaschine

XL 300

Art.-Nr.	Ausführung	€/St.
340980	Exzentrisch rotierende Einscheibenmaschine zum Reinigen, Einölen und Bohren von harten Fußböden. Induktionsmotor (bürstenlos) 230 V Drehzahl 150 U/min Scheibe Ø 300 mm Maschinengewicht 13,9 kg Komplett mit Klett-Antriebsscheibe und 6 Meter Kabel.	



### Normal-Pads

Ø ~ 330 mm, 8 – 10 mm stark

Art.-Nr.	Ausführung		VE	€/St.
340738 AV	schwarz	für Grundreinigung + Gitterleinen	10 St.	
340737	beige	für Zwischenreinigung + Pflege	10 St.	
340736	grün	für Unterhaltsreinigung	10 St.	
340735 AV	weiß	zum Hochglanzpolieren	10 St.	



### Super-Pads

Ø ~ 330 mm, 20 – 25 mm stark

Art.-Nr.	Ausführung		€/St.
340730 AV	schwarz	für Grundreinigung + Gitterleinen	
340733 AV	beige	für Zwischenreinigung + Pflege	
340732 AV	grün	für Unterhaltsreinigung	
340731	weiß	zum Hochglanzpolieren	



### Zubehör

für Einscheibenmaschine XL 300

Art.-Nr.	Ausführung	€/St.
340981	Klett-Antriebsscheibe für Pads Ø 320 mm	
340982	Bohnerbürste zum Ein- und Ausbohren	
340983	Scheuerbürste für Stein, Fliesen usw.	



### Schleifbänder

750 x 200 mm  
für Parkettschleifmaschinen

Art.-Nr.	Ausführung	VE	€/St.
340915	Korn 16	10 Stück	
340916	Korn 24	10 Stück	
340917	Korn 30	10 Stück	
340918	Korn 36	10 Stück	
340919	Korn 40	10 Stück	
340920	Korn 60	10 Stück	
340921	Korn 80	10 Stück	
340922	Korn 100	10 Stück	
340923	Korn 120	10 Stück	

### Schleifpapier

Ø 300 mm, doppelseitig  
u. a. für Econo und Columbus 125

Art.-Nr.	Ausführung	€/St.
340900 AV	Korn 16	
340901 AV	Korn 24	
340903 AV	Korn 40	
340904 AV	Korn 60	
340906 AV	Korn 100	



### Schleifpapier

Ø 178 mm, 22 mm Loch  
für Randschleifmaschinen

Art.-Nr.	Ausführung	VE	€/St.
340953	Korn 16	25 Stück	
340954	Korn 24	25 Stück	
340955	Korn 40	50 Stück	
340956	Korn 60	50 Stück	
340957	Korn 80	100 Stück	
340958	Korn 100	100 Stück	





335 618



### Laminat-Hebelschneider »Straticut«

Art.-Nr.	Ausführung	€/St.
335617	Schneidet gratfrei ohne Staub- und Lärm-entwicklung, für Materialstärken von 7 bis 15 mm, max. Schnittbreite: 210 mm, inkl. Auflage.	
335618	Winkelanschlag für ungerade Wände	



### Abstandhalter Spannweite 5 – 20 mm

Art.-Nr.	Ausführung	VE	€/VE
335662	für Fertigparkett und Laminat, Justierung durch Drehung des roten Knopfes, leicht und robust, aus schlag- und bruchfestem Kunststoff.	4 Stück	



\*335 567



### Vario-Keile

Art.-Nr.	Ausführung	€/VE
335630	4-teiliges Kofferset – Verlegehilfe für Parkett- und Laminatböden zum Ausgleichen von Unebenheiten der Wände und Verspannen der Querfugen. Komplett mit Kugelkopf-Schraubendreher.	
335634	8-teiliges Kofferset, sonst wie Art. 335 630	
335567*	Vario-Keil, einzeln	
311721	Umschaltknarre mit Stecknuss	



### Laminat-Hebelschneider »VARIOCUT«

Art.-Nr.	Ausführung	€/St.
335643	Zusätzlich zur größeren Hebelwirkung können hiermit Gehrungswinkeln von 0° bis 90° geschnitten werden, max. Schnittbreite mit/ohne Anschlag: 210/320 mm, inkl. Auflage und Auffangwanne.	

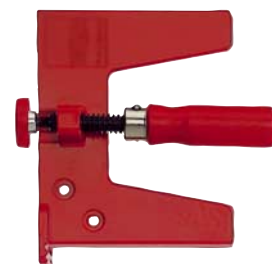

### Abstandhalter

Art.-Nr.	Ausführung	€/St.
335638	für Fertigparkett und Laminat	



### Spann- und Verlegergurt SVH 400

Art.-Nr.	Ausführung	€/St.
335696	mit Wandabstandhalter für Fertigparkett, Laminat und Verlegeplatten, Gurtlänge: 4 m, zum schnellen Verlegen und Verleimen von Fertigparkett und Laminat	

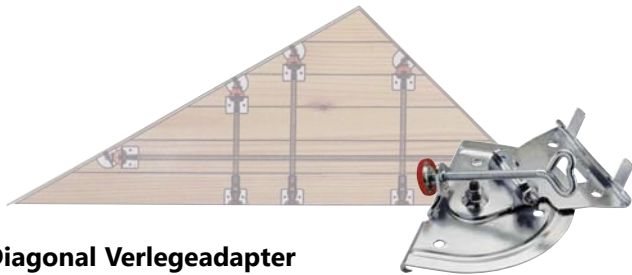

### Diagonal Verlegeadapter

für Laminat und Fertigparkett

Art.-Nr.	Ausführung	VE	€/St.
335671 AV	Diagonal-Adapter für Spann- und Verlegergurt SVH 400	1 Stück	



### Spann- und Verlegergurt

Art.-Nr.	Ausführung	€/St.
335690	Ideal zum schnellen und sauberen Verlegen von Laminat- und Fertigparkett-Paneelen. Gurtlänge: 5 m	



### Verlegekeile

Art.-Nr.	Ausführung	VE	€
335566	Kunststoff, für Dehnfugen 10 – 20 mm	26 St.	



### Abstandskeile

Art.-Nr.	Ausführung	VE	€
335568	<ul style="list-style-type: none"> <li>einfache Justierung von 8 – 15 mm</li> <li>springt nicht aus der Justierung</li> <li>deutlich schnelleres Auslegen der ersten Dielenreihe</li> <li>schnelle Demontage dank Riemen</li> <li>leicht auseinanderzudrehen, danach sofort wieder einsatzbereit</li> </ul>	100 St.	

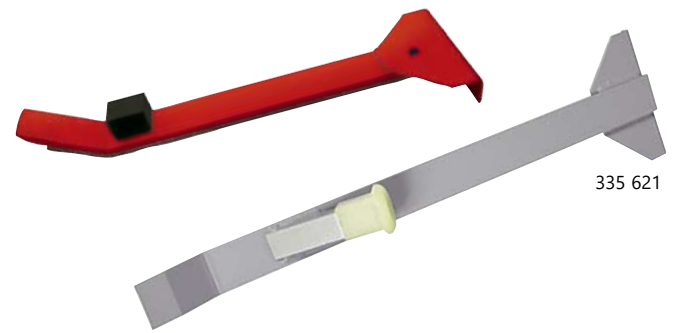

335 621

### Parkett-Zugeisen

mit Kunststoff-Schlagdämpfer und Ansatzwinkel

Art.-Nr.	Ausführung	€/St.
335620	43 cm lang	
335621	55 cm lang	



### Schlageisen »LUKAS«

verlängerbar, auch unter Heizkörpern verwendbar

Art.-Nr.	Ausführung	€/St.
335622	für Fertig-Parkett, Laminat, Fertigkork, Fertig-Linoleum, Verlegeplatten. »Hammer-, Schlag- und Zugeisen in einem Werkzeug« Größe: 52 / 93 cm lang	



### Parkett-Hammer

Art.-Nr.	Ausführung	€/St.
301476	Schonhammer, rückschlagfrei, 300 mm lang, Kopf rechteckig: 30 x 40 mm	



### Parkett-Verlege-Ring

Art.-Nr.	Ausführung	€/St.
J464082000	Hochwertiges Werkzeug für die Verlegung bei der vollflächigen Parkettverklebung. Zum Schieben und Andrücken von Parkettstäben, ohne sich dabei an den Parkettkanten zu verletzen. Geeignet für alle Verlegemuster.	



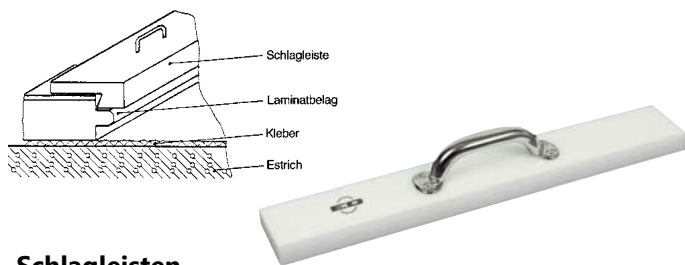

### Schlagleisten

Länge 450 mm, zur Verwendung ohne Hammer

Art.-Nr.	Ausführung	€/St.
335631	für vollflächige Verklebung von Laminatböden	
335632	für schwimmende Verlegung von Parkett und Laminat	
335633	für vollflächige Verklebung von Fertigparkett	



### Saugheber

Art.-Nr.	Ausführung	€/St.
335613	aus Gummi zum Einpassen der Bretter bei Reparaturen im Laminat und Fertigparkettbereich.	



### Feder- und Nut-Reparatur-Fräser »Skimmer«

für Laminat und Fertigparkett

Art.-Nr.	Ausführung	€/St.
335673	Ein innovatives Werkzeug zum Ausbessern von Parkett- und Laminatsystemen. Säubert Nuten von Rückständen und Splittern und formt Federn präzise nach. Ermöglicht effizientes Reparieren von Paneelen, die beim Transport, beim Verlegen oder beim Austausch beschädigt wurden.	



### Japan-Säge

Art.-Nr.	Ausführung	€/St.
333086	240 mm langes Blatt, grob + fein, biegsam	
333087	Ersatzsägeblatt	



### Tür- und Zargensäge

»DOOR TRIMMER TWIST«

Art.-Nr.	Ausführung	€/St.
337130	<b>Elektro-Version</b> 230 Volt / 660 Watt Maschine ist um 180° schwenkbar und schneidet an bisher unzugänglichen Stellen. Mit Splitterschutz für saubere Kanten ohne Ausrisse. Sägeblatt-Ø 115 mm Schwenkbereich 180° Schnitttiefe stufenlos verstellbar 0 – 28 mm Schnitthöhe verstellbar 4 – 28 mm Gewicht ca. 3,5 kg Komplett mit HM-Sägeblatt und Transportkoffer.	
337130-1	<b>Akku-Version</b> 18 V, weitere Daten: Akku Li-Ion 18 V / 4,0 Ah Gewicht ca. 3,6 kg Komplett mit HM-Sägeblatt, Transportkoffer, 2 Akkus 18V 4,0 Ah und Ladegerät.	
326375	HM-Sägeblatt 115 mm Ø für Door-Trimmer	



### Fein MultiMaster

mit E-Cut Sägeblättern zum Bearbeiten von Türstöcken, Zargen, Parkett usw. finden Sie auf Seite W 136.

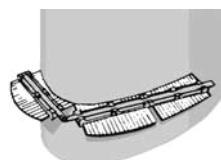

### Profillehre

Konturentaster

Art.-Nr.	Ausführung	€/St.
336003	16 cm Abtastlänge	
336011	2 x 20 cm Abtastlänge, endlos verlängerbar, kompl. im Koffer mit 1 Stellwinkel	

336 011



### Reparatur-Set mit Gasschmelzer

Art.-Nr.	Ausführung	€/St.
335639	zur schnellen Beseitigung von kleinen Schäden an Holz, Laminat, Parkett, Sockelleisten und Türen. <b>Komplett im Transportkoffer mit:</b> 20 Stangen Schmelzkitt inkl. Mischanleitung 1 Kunststoffspachel 1 Gasschmelzer 1 Schleifvlies	
<b>Farben:</b>		
105 kiefer	143 ulme	172 buche hell
108 lärche	152 rot	176 fichte transp.
110 tanne antik	153 gelb	179 Kronospan D 381
111 eiche natur	154 grün	191 weiß RAL 9016
114 kirschbaum hell	164 transparent	410 schwarz-grau
116 kirschbaum antik	168 kiefer kern	452 stahlblau
119 nussbaum hell	171 buche natur	

0335639-5 Akkuschmelzer



### Profi-Reparatur-Set mit Gasschmelzer

Art.-Nr.	Ausführung	€/St.
335688	zur schnellen Beseitigung von kleinen Schäden an Parkett, Laminat, Massivholz, Furnier, Kork und Kunstharz-Oberflächen. <b>Komplett im Transportkoffer mit:</b> 40 Stangen Schmelzkitt 5 Retuschierstifte 1 Kunststoffspachtel 1 Lackziehklinge 1 Gasschmelzer inkl. Nachfüllgas 1 Reinigungstuch für den Gasschmelzer 2 Schleifvlies	

### Fixierlack

Art.-Nr.	Ausführung	VE	€/Do.
130009	seidenmatt	Dose, 400 ml	
Mengenrabatt ab 6 Dosen 10%			



W 184

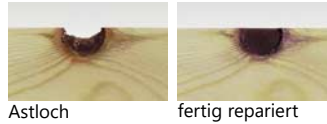

Astloch

fertig repariert



### Holzreparatur-Set »Astfüller«

Art.-Nr.	Ausführung	€/Set
121726	Einfache Reparatur von Astlöchern, großen Ritzen, Eckenschäden bei alten Dielen, Parkettböden, Treppen, Arbeitsplatten, Fenster und Türen, geleimten Holzbalken usw. Eigenschaften der reparierten Oberfläche: • haltbar • ungiftig • wasserabweisend • hitze- und kältefest von -30 bis +130°C • kann geschliffen, überlackiert oder geölt werden <b>Komplett im Kunststoffkoffer mit Schmelzpistole und Nachfüllset »hell«</b>	
121727	<b>Astfüller-Nachfüllset »hell«</b> , je 4 Stäbe: Fichte, Fichte Ast, Lärche	
121728	<b>Astfüller-Nachfüllset »hell/dunkel«</b> , je 2 Stäbe: Fichte, Fichte Ast, Lärche, Eiche hell, Eiche dunkel, Nussbaum	
121729	<b>Astfüller-Nachfüllset »12 Farben«</b> , je 1 Stab: Schwarz, Weiß, Transparent, Gummibaum hell, Fichte hell, Ebenholz, Wenge, Eiche rustikal, Nussbaum dunkel, Mooreiche, Eiche natur, Lärche-Douglasie	

### Parkett-Leim wasserfest

Art.-Nr.	Ausführung	€/Fl.
223201	lösemittelfreier Parkett-Leim zur Nut- und Federverleimung bei Fertigparkett, Laminat- und Fußbodenverlegeplatten. Verbrauch: ca. 25 g pro Laufmeter Fuge. 1 kg Flasche	







### Parkett-Ziehklinge

Art.-Nr.	Ausführung	€/St.
335610	gehärtet, mit Holzheft 120 mm breit	

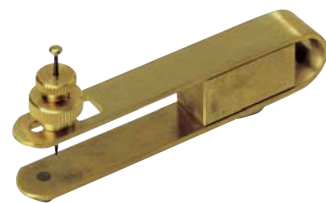

### Linoleumanreißer

Art.-Nr.	Ausführung	€/St.
340410	verstellbar, um die Stärke des Belages auszugleichen. Der Führungsanschlag ist drehbar.	



### Ziehklinge

Schwedenstahl

Art.-Nr.	Ausführung	€/St.
335611	Rechteckform, 0,6 mm, 120 x 60 mm	
335612	Schwanenhalsform, 0,7 mm, 130 x 80 mm	



### Kombi-Anreißer

Art.-Nr.	Ausführung	VE	€
340412	zum Anreißen und Schneiden		
340413	Ersatznadeln	20 Stück	
340414	Spitzklingen	5 Stück	



### Handschaber

Art.-Nr.	Ausführung	VE	€/St.
335652	63 mm breit mit Halteknauf, Klinge aus Hartmetall (50-fache Standzeit) zum Entfernen von Farbe, Kleber usw.		
335653	Ersatzklinge	3 Stück	



### Kombinierter Bodenbelag-Anreißer und Schneider

Art.-Nr.	Ausführung	VE	€
340417	Ersatzklinge für 340416	6 Stück	
340418	Ersatz-Anreißstifte 24 mm	25 Stück	



Art.-Nr.	Ausführung	VE	€/St.
337183 AV	Ersatzklinge für Zugschaber 337182	5 Stück	

Anbruch möglich, außer bei:

### Anreißer

Art.-Nr.	Ausführung	VE	€/St.
340406 AV	Ersatz-Anreißstifte für 340405	10 Stück	





### Lino-Kantenschneider

Art.-Nr.	Ausführung	VE	€
334083	Zum Vorschneiden der Nahtkante bei Linoleum.		
340414	Ersatzklingen	5 Stück	



### Nahtschneider (Linocut)

Nahtschneider mit 2 Klingen. Durch schwenkbaren Kopf sicherer Nahtschnitt von Wand zu Wand. In beide Richtungen verwendbar, Fugenbreite und Schnitttiefe verstellbar.

Art.-Nr.	Ausführung	VE	€/St.
334084	Linocut Klassik		
334089	Linocut Neu		
334086	Ersatzklingen	10 Stück	
334085	Anschlag für Nadelfilzbeläge (4 mm)		
334093	Anschlag für Teppich (8 mm)		
334094	Anschlag für Standard (2 mm)		
334095*	Anschlag zum Kantenschneiden		
334087*	Anschlag für Sockelstreifen (Gegenanschneider)		



### Nahtschneider (Linocutter)

Art.-Nr.	Ausführung	€/St.
334092	Nahtschneider für handelsübliche Klingen: Trapezklinge zu Anreißen – Hakenklinge zum Durchschneiden dünner Beläge, Klingenwechsel ohne Werkzeug (Rändelschraube), kugelgelagerte Grundplatte	



### Mittag-Nahtschneider

Art.-Nr.	Ausführung	VE	€/VE
334119	für CV-, PVC-, Kautschuk-, Linoleumbeläge, mit 10 Klingen		
334120	Ersatzklingen	10 Stück	

Mengenrabatt auf Klingen: ab 100 Stück 10 % – ab 300 Stück 15 %  
ab 500 Stück 20 % – ab 1000 Stück 25 %

334 176



334 556



### Fasenhobel

Art.-Nr.	Ausführung	VE	€
337176	»Fast-Trimmer« für Fasen von 25° an PVC-Fliesen		
337178	Ersatzklingen	6 Stück	
334556	»Fasenkönig« zum Ansträgen + Kürzen ohne Zwischenmontagen		

### Höhenanreißer

Art.-Nr.	Ausführung	€/St.
340415	mit Bleistift, stufenlos verstellbar	



### Schlagschnur

Art.-Nr.	Ausführung	€/St.
340519	30 m, Kunststoffgehäuse	
340520	30 m, Metallgussgehäuse	
340521	Kalkfüllung weiß	
340522	Kalkfüllung blau	
340526	Kalkfüllung rot	
340528	Kalkfüllung gelb	

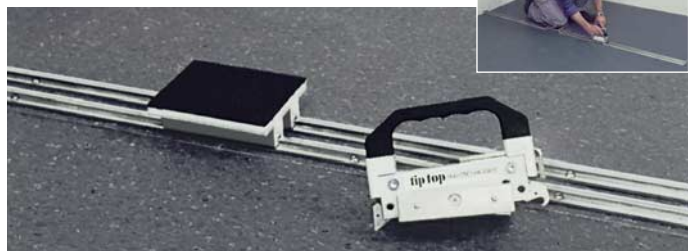

### Nahtschneider »Tip-Top«

Art.-Nr.	Ausführung	€/VE
336235	für Elastik-Beläge + Linoleum, komplett mit: Schneidaufsatz, Knieschlitten, Transport-Tragetasche, Führungsschiene 2,00 m lang	

Zubehör für Nahtschneider »Tip-Top« auf Anfrage!



### Fries- und Streifenschneider

Art.-Nr.	Ausführung	VE	€/St.
334056*	für Streifen von 0 – 8 cm		
334053*	für Streifen von 3 – 20 cm		
334048	für Streifen von 6 – 30 cm		
334054	Ersatzklingen-Spezial	5 Paar	
334055	Steg für Messer		
334558*	»Streifenkönig« für großformatige Längsschnitte an der Wand, schnell zum Streifenschneider umfunktioniert.		



### Designstanz

Schneidet alle Designböden schnell, glatt, lautlos und ohne Strom. Geeignet für PVC-Designbelag (LVT), Teppich, Leder, Kork, Gummi. Mit Anschlag und ausziehbarem Tisch.

- Abmessungen: 620 x 430 x 200 mm
- Schnittwinkel: 0 – 45°
- max. Materialdicke: 6 mm

Art.-Nr.	Ausführung	€/St.
335726	DS 333, max. Schnittbreite 33 cm, Gewicht 7,0 kg	
335726-1	Ersatzklinge DS 330/333	



### Hebelschneider »Magnum«

Für Laminat, Parkett, Kunststoff- und Gummibeläge, Objekt-Teppichfliesen, Kork und vielem mehr. Schneidet mit geringem Kraftaufwand schnell, präzise, staubfrei und geräuscharm. Sauberer Schnitt ohne Ausbrüche und Absplitterungen, Schnittstärke bis zu 18 mm.

Art.-Nr.	Ausführung	€/St.
335678	Magnum EDGE, max. Schnittbreite 33 cm	
335678-1	Ersatzmesser I-Serie / EDGE	
335676	Magnum I-Serie 50, max. Schnittbreite 52 cm	
335676-1	Ersatzmesser I-Serie 50	
335713	Magnum RCT-Serie 76, max. Schnittbreite 76 cm	
335713-1	Ersatzmesser RCT-Serie	
335670	Transportrollen für Magnum (Satz mit 2 Stück)	
335672	Universalwinkel mit Parallelanschlag für Magnum	

Weitere Ersatzmesser und Zubehör für »Magnum« auf Anfrage lieferbar!



### Parkett Cutter

Zum Schneiden von 3-Schicht-Parkett sowie Vinyl, Holzleisten, Laminat.

- schnell, exakt, leise und staubfrei
- leicht, portabel, langlebig und sparsam
- mit integriertem Laser und Winkelanschlag
- max. Schnittkapazität: 9,5 x 340 mm oder 20 x 200 mm
- Abmessungen: 1066 x 524 x 463 mm

Art.-Nr.	Ausführung	€/St.
335683	LX 340, max. Schnittbreite 34 cm, Gewicht 13,3 kg	
335683-1	Ersatzklinge LX 340	

### BULLET Stanzen

Staubfreies und leises Arbeiten mit präzisiertem Schnitt. Hochwertige Hebelschneider für Design-Belag (LVT), Gummi-Belag, Laminat, Fertigparkett, Kork, Teppichfliesen.

- max. Materialdicke: 14 mm

Art.-Nr.	Ausführung	€/St.
335674	BULLET 33, max. Schnittbreite 33 cm, Gewicht 9,5 kg	
335674-1	Ersatzklinge für BULLET 33	
335675	BULLET 50, max. Schnittbreite 50 cm, Gewicht 13 kg	
335675-1	Ersatzklinge für BULLET 50	
335729	BULLET 66, max. Schnittbreite 66 cm, Gewicht 16 kg	
335729-1	Ersatzklinge für BULLET 66	



**Laminat Cutter**  
auf Seite W 181

334 031



334 011

**Kombi-Nahtschneider**

Art.-Nr.	Ausführung	VE	€/St.
334078	optimaler Nahtschnitt von oben und unten. Leichter Alu-Korpus mit Softgriff. Komplett mit je 10 Ersatzklingen für Ober- und Unterschnitt.		
334031	Ersatzklingen, Langschlitz	20 Stück	
334011	Ersatzklingen	10 Stück	

**Universal-Schneider**

Art.-Nr.	Ausführung	VE	€/St.
334000	zum Schneiden von sämtlichen textilen Bodenbelägen, PVC, Filz, usw. Komplett mit 10 Ersatzklingen		
334001	Ersatzklingen 0,30 mm stark	10 Stück	

**Universal-Schneider**

Art.-Nr.	Ausführung	VE	€/St.
334010	besonders geeignet zum Schneiden von Teppichböden mit Kompaktschaumrücken. Komplett mit 10 Ersatzklingen		
334011	Ersatzklingen	10 Stück	

**Spezial-Teppichschneider  
»Mittag«**

Art.-Nr.	Ausführung	VE	€/St.
334019	Farbe: schwarz, mit einer Klinge		
334001	Ersatzklingen 0,30 mm stark	10 Stück	

**Spezial-Teppichschneider  
mit breitem Griff**

Art.-Nr.	Ausführung	VE	€/St.
334018	Farbe: schwarz, mit einer Klinge		
334001	Ersatzklingen 0,30 mm stark	10 Stück	

**Florgassenschneider**

Art.-Nr.	Ausführung	VE	€/St.
334038	mit Fuß, für gewebte Teppichböden und für Jute- bzw. SD-Rücken. Mit Führungsschiene, höhenverstellbar nach Belagstärke. Linke Bahn mit linker Klinge und rechte Bahn mit rechter Klinge in der Florgasse schneiden. Komplett mit 2 Klingen.		
334031	Ersatzklingen	20 Stück	

**Acryl-Nahtschneider**

Art.-Nr.	Ausführung	VE	€/St.
334037	zum Schneiden von Teppichböden in der Florgasse. Das massive Acryl-Gehäuse ist transparent, der Schnitt ist dadurch sichtbar und die Naht kann exakt geschnitten werden. Einsetzbar auch bei Doppelschnitt.		
334031	Ersatzklingen	20 Stück	

**Streifenschneider**

Art.-Nr.	Ausführung	VE	€/St.
334062	für Streifenbreiten von 30 – 140 mm, auch für Linkshänder		
334011	Ersatzklingen	10 Stück	

**Streifenschneider**

Art.-Nr.	Ausführung	VE	€/St.
334050	zum Schneiden von Streifen für Teppichboden-Sockelleisten. Verstellbar von 40 – 100 mm. Komplett mit 10 Ersatzklingen im Griff.		
334001	Ersatzklingen	10 Stück	

### Florgassenahle

Art.-Nr.	Ausführung	€/St.
334039	zum Markieren und Öffnen der Naht	



### Teppichahle

Art.-Nr.	Ausführung	€/St.
315000	6 x 100 mm, mit Rundspitze und Kunststoffheft	



### Teppichrundsneider

für Reparaturen von Teppichböden

Art.-Nr.	Ausführung	VE	€/St.
334100	40 – 210 mm Ø, komplett mit Klinge		
334111	30 – 160 mm Ø, »DeLuxe«		
334101	Ersatzklingen für Art. 334 100	10 Stück	
334112	Ersatzklingen für Art. 334 111	2 Stück	

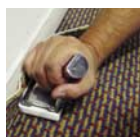

### Randschneider

für textile Beläge, PVC und CV-Beläge

Art.-Nr.	Ausführung	€/St.
334063	für 18 mm Abbrechklingen, aufgrund der schrägen Klingenposition perfektes Schneiden an der Wand, Einstellmöglichkeit der Bodenplatte und der Klinge, es wird nur der Belag und nicht der Unterboden geschnitten, dadurch geringere Abnutzung der Klingen. Komplett mit je 10 Trapez- (303 006) und 10 Haken-Abbrechklingen (303 027).	

Abbrechklingen siehe Seite W 27.

### Teppichkantenschneider

Art.-Nr.	Ausführung	VE	€/St.
334060	aus schlagfestem Kunststoff. Schneidkopf beidseitig mit doppelt verschraubbarer Abdeckplatte. Fußteil am anderen Griffende dient zur Führung entlang der Wand oder Leiste. Komplett mit 5 Ersatzklingen		
334061	Ersatzklingen	10/100	



### Streifen-Vorschneider

Delphin-Sprinter

Art.-Nr.	Ausführung	€/St.
335644	zum Schneiden von Altbelägen vor dem Strippen. Mit Rollen und herausnehmbarem Delphin-Messer. Durch den langen, kippbaren Stil ist ein leichtes Arbeiten im Stehen möglich.	



334 180



334 031

### Randschneider »LUXUS«

Art.-Nr.	Ausführung	VE	€/St.
334070	zum Schneiden von verspannten Teppichböden im Wandbereich. In der Höhe nach Belagstärke verstellbar. Handgriff verstellbar bis 180°, dadurch auch gut unter Heizkörpern einsetzbar.		
303180	Ersatzklingen für »LUXUS«	10 Stück	
334031	Ersatzklingen für »DeLuxe« (334 170)	20 Stück	

Anbruch möglich, außer bei:

Ersatzteil für

### Streifenschneidmaschine »MINISCHNITT«

Art.-Nr.	Ausführung	€/St.
334052	Ersatzkreismesser	





### Teppichigel

Art.-Nr.	Ausführung	€/St.
340329	mit Sternradwalzen, zum Andrücken und Floraufrichten im Nahtbereich, Größe: 150 x 75 x 50 mm	



### Andrückrolle

Art.-Nr.	Ausführung	€/St.
340439	mit 4 Hartgummiwalzen	



### Andrückrolle

Art.-Nr.	Ausführung	€/St.
340432	mit 2 Stahlwalzen	



### Nahtwalze

Art.-Nr.	Ausführung	€/St.
340430	zum Andrücken verklebter Teppichböden, besonders im Nahtbereich, 100 mm breit	



### Florbürste

Art.-Nr.	Ausführung	€/St.
340435	zum Aufrichten des Teppichflor im Nahtbereich	



### Nahtwalze

Art.-Nr.	Ausführung	€/St.
340431	110 mm breit, mit beweglichen Achsen	



### Nahtklammer

Art.-Nr.	Ausführung	€/St.
340440	zum Halten von geklebten Nähten Mengenrabatt: ab 5 Stück 10%	



### Kombi-Andrückrolle

Art.-Nr.	Ausführung	€/St.
340433	mit Hartgummiwalzen und Sternrädchen	



### Kniespanner

Standard

Art.-Nr.	Ausführung	€/St.
340451	Pulverbeschichtete Metallteile, weiches, dickes Kniepolster, längenverstellbar von 45 bis 53 cm, Zahntiefe einstellbar	



### Hebelspanner

mit schwenkbarem Kopf

Art.-Nr.	Ausführung	€/St.
340411 AV	3 Verlängerungsrohre und 1 »Auto-Lok-Tube« (Gesamtlänge ca. 7 m), 2 Spannköpfe (Standard- und Igelkopf), komplett im Koffer	

340466 Igelspannkopf für feine Velours



### Kniespanner

de Luxe

Art.-Nr.	Ausführung	€/St.
340450	Aluminium, Länge in 5 Positionen einstellbar von 50 bis 70 cm mit Einhand-Schnellverstellung, Zahntiefe einstellbar	

- 0340450-1 Ersatz-Stoßpolster
- 0340450-2 Ersatz-Greifereinsätze (3 Stück)
- 0340450-3 Ersatz-Nadelplatte



### Kuhfuß

Art.-Nr.	Ausführung	€/St.
340490	30 cm	



### Nageleisen »Spezial«

Nagel- und Plattenheber

Art.-Nr.	Ausführung	€/St.
335641	37,5 cm	



### Treppenwerkzeug

Art.-Nr.	Ausführung	€/St.
340491	zum Einklemmen der Teppiche in die Fuge hinter der Nagelleiste, 7 cm breit	



### Konfektionssystem

für Teppichnähte

Art.-Nr.	Ausführung	€/Set
340550	<ul style="list-style-type: none"> <li>• 230 Volt / 800 Watt</li> <li>• Von 120 °C bis 220 °C einstellbar</li> <li>• Leistung: 2 – 3 m/min.</li> <li>• Nach 5 Minuten ist die Naht voll belastbar</li> </ul> <b>Komplett mit:</b> 1 Konfektionsgerät 1 Abstellplatte 1 Verlängerungskabel 10 m 1 Rolle Konfektionsband 1 Koffer	



### Treppenwerkzeug

gebogen

Art.-Nr.	Ausführung	€/St.
340494	zur Verwendung unter Heizkörpern und an schwer zugänglichen Stellen	

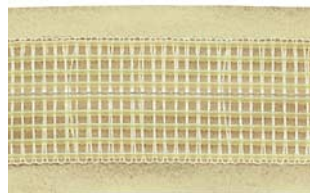

### Konfektionsband

Standard

Art.-Nr.	Ausführung	VE	€/m
340551	für Konfektionssystem Art.-Nr. 340 550 Rolle à 20 m	20 m	200 m

### Superkraft-Schonhammer, rückschlagfrei

mit Nylonköpfen

Art.-Nr.	Ausführung	€/St.
301555	50 mm Ø, Gewicht: 1.000 g	
301556	Ersatzkopf 50 mm Ø	

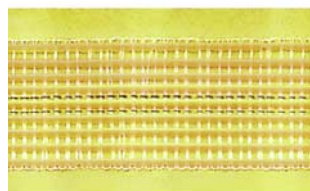

### Anreibhammer

Art.-Nr.	Ausführung	€/St.
301475	90 mm breit	

### Konfektionsband

»Golden«

Art.-Nr.	Ausführung	VE	€/m
340561	für Konfektionssystem Art.-Nr. 340 550 extra schwere Objektqualität, für stark beanspruchte Nähte. Rolle à 20 m	20 m	200 m





## Fugenfräse 18V

»Fräsmaster«

Art.-Nr. Ausführung €/St.

**Wo89000** Kompakte Fugenfräse mit großer Beweglichkeit durch Akkubetrieb. Automatische Tiefenregelung, drehbares Staubrohr, einfache Einstellung der Frästiefe bis 6 mm, sicher gegen Verkanten durch Dreipunktaufgabe, automatisches Zurückgleiten des Fräsblattes beim Anheben oder Loslassen des Haltegriffes.  
**Komplett mit:**  
 1x 18V 5 Ah Akku, Ladegerät 230V, HM Fräsblatt elliptisch (3,5 mm), Staubsack, Inbusschlüssel, Systainer

Li-Ion  
Akku

BL  
Bürstenloser  
Motor

**Wo89660** SOLO, ohne Akku und Ladegerät, sonst wie *Wo89000*

**Wo10939** Ladegerät 18 V

**Wo10930** Akku 18 V 5,0 Ah

**Wo89623** HM-Fräsblatt elliptisch 130 x 3,5 x 20 mm

**Wo89625** HM-Fräsblatt rund 130 x 2,8 x 20 mm

**Wo89658** PKD-Fräsblatt konisch 130 x 3,5 x 20 mm



## Fugenfräse

Leister »Groover«

Art.-Nr. Ausführung €/St.

**337157** zum Erstellen von Schweißfugen bei PVC, PE und Linoleum-Belägen. Einfaches, ergonomisches Handling, keine Spurbewegung dank verstellbarer Führungsrolle, größtmögliche Sicherheit durch Fräsblatt-Rückzug. Zusatzlüfter und Staubsack für staubfreies Arbeiten. Leistung: 350 / 700 Watt – 230 Volt  
 Drehzahl: 1. Stufe 14.500 U/min.  
 Drehzahl: 2. Stufe 18.000 U/min.  
 Frästiefe: 0 bis 4 mm, stufenlos einstellbar  
 Gewicht: 6,7 kg  
**Komplett mit 3 m Kabel und Auswurfrohr**

**337155** Fräsblatt Ø 110 mm, 3,5 mm, Trapezform

**337192** Nutenfräsblatt Ø 110 mm, 2,8 mm, halbrund

**337193** Nutenfräsblatt Ø 110 mm, 3,5 mm, halbrund

**337156** Diamant-Fräsblatt Ø 110 mm, 3,5 mm, halbrund, zum Fräsen von Sicherheitsbelägen



## Fugenfräse

»Junior«

Art.-Nr. Ausführung €/St.

**337248** Handliche Fugenfräse für PVC und Linoleum. Leistung: 1500 Watt / 230 V, 8000 U/min. Einfache Fräseinstellung bis 5 mm Tiefe, sicher gegen Verkanten durch Dreipunktaufgabe, Sauberes Ansetzen durch Eintauchprinzip, Besserer Späneauswurf, vielseitig einsetzbar.  
**Komplett mit:**  
 HM-Fräsblatt Ø 130 x 3,3 mm rund, Werkzeugsatz, Staubsack, Systainer

**337134** Fräsblatt HM, Ellipsenform



## Fugenfräse

KFU 1000 E

Art.-Nr. Ausführung €/St.

**337158** Elektronisch stufenlos regelbar. Absolut gleichmäßige Frästiefe, exakte Nuten durch genaue Führung über 3 kugelgelagerte Laufrollen. Leistungsaufnahme: 900 Watt / 230 Volt  
 Drehzahl: 8.000 bis 15.000 U/min.  
 Frästiefe: 0 bis 4,5 mm  
 Gewicht: 4,9 kg  
**Komplett mit:**  
 1 Nutenfräsblatt ellipsenförmig HM Ø 120 x 3,3 x 20 mm, 12 Zähne  
 1 Stahltransportkasten  
 1 Spänefangsack mit Bügel  
 2 Sechskantschlüssel, SW 3, SW 4  
 10 Meter Kabel mit Stecker



**337128** Nutenfräsblatt 120 x 3,3 x 20 mm, 12 Zähne

**337142** Nutenfräsblatt 120 x 3,6 x 20 mm, 12 Zähne

**337133** Diamantfräsblatt 120 x 2,4 x 20 mm

**337127** Nutenfräsblatt 120 x 4,3 x 20 mm, 12 Zähne, für alte Ausführung



## Fugenfräse

KFU 830

Art.-Nr. Ausführung €/St.

**337201** Besonders handliche Fugenfräse für alle Kunststoffbeläge, Lino und Gummi. Leistung: 830 Watt / 230 Volt, 5.000 U/min. Frästiefe: 0 bis 5 mm, Gewicht: 4,5 kg  
**Komplett mit:**  
 1 Nutenfräsblatt ellipsenförmig HM Ø 130 x 3,8 mm, 12 Zähne  
 1 Stahltransportkasten  
 1 Werkzeugsatz

**337202** Nutenfräsblatt HM Ø 130 mm

**337203** Diamantfräsblatt Ø 130 mm

**337204** Nutenfräsblatt HM Ø 130 mm, für KFU 800

## Rührwerk

zum Durchmischen diverser Baustoffe wie Mauermörtel, Putz, Fliesenkleber, Estrich, Beton, Ausgleichsmassen, Fugenmassen

Art.-Nr.	Ausführung	€/St.
327423 AV	MODUS RW 1600 Leistungsaufnahme: 1.600 Watt / 230 Volt Drehzahl 1. Gang: 180 – 460 U/min. Drehzahl 2. Gang: 300 – 750 U/min. Mischvolumen: 200 l Gewicht: 3,5 kg Aufnahme: M 14 Lieferung erfolgt mit Rührer 160 mm Ø	



## Rührwerk

RW 1100

Art.-Nr.	Ausführung	€/St.
340517 AV	Zum Anrühren von Putz, Mörtel, Fliesenkleber, Zement-Kalk, Epoxidharze, Estriche, Dichtstoffe, Gips und Farben. Ausgestattet ist das Rührwerk mit einem drehmomentstarkem Motor und einer elektronischer Steuerung, sowie weichen Griffen für ermüdungsfreies Arbeiten. Leistungsaufnahme: 1.100 Watt / 230 Volt Drehzahl: 250 – 750 U/min. Gewicht: 4,9 kg Aufnahme: M 14 Lieferung erfolgt mit Rührer 120 mm Ø	



340507	Ersatzrührer M 14, 120 mm Ø, 660 mm lang Mengenrabatt ab 3 Stück 20%	
--------	---	--

## Rührwerk

Makita UT1200

Art.-Nr.	Ausführung	€/St.
340514	Leichtes und handliches Rührgerät mit großem Drehmoment und elektronischer Steuerung. Zum Anrühren von Farbe, Leim, Fliesenkleber bis zu einer Menge von 30 kg. Leistungsaufnahme: 960 Watt / 230 Volt Drehzahl: 0 – 360 U/min. Gewicht: 3,2 kg Aufnahme: M 14 Lieferung erfolgt ohne Rührer	



340507	Wendel-Rührer, verzinkt, 120 mm Ø, 660 mm lang Mengenrabatt ab 3 Stück 20%	
--------	---	--

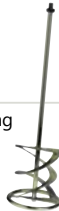

## Rührwerk

EHR 20/2.5 S

Art.-Nr.	Ausführung	€/St.
340617	Bestens geeignet für Baustoffe von mittlerer bis hoher Viskosität bis zu einer Menge von 50 kg, langsam anlaufend. Leistungsaufnahme: 1.100 Watt / 230 Volt Drehzahl 1. Gang: 0 – 250 U/min. Drehzahl 2. Gang: 0 – 450 U/min. Gewicht: 5,6 kg Aufnahme: M 14 Lieferung erfolgt mit Rührer 140mm Ø	



## Rührwerk

Makita UT1401

Art.-Nr.	Ausführung	€/St.
340515	Für Rührgut aus fast allen zähflüssigen Materialien bis 50 kg, mit elektronisch regelbarer Drehzahl. Leistungsaufnahme: 1.300 Watt / 230 Volt Drehzahl 1. Gang: 0 – 250 U/min. Drehzahl 2. Gang: 0 – 450 U/min. Gewicht: 5,5 kg Aufnahme: M 14 Lieferung erfolgt ohne Rührer	



340506	Wendel-Rührer, verzinkt, 135 mm Ø, 600 mm lang	
340509	3-fach Turbo-Rührer, 120 mm Ø, 490 mm lang 340 506 + 340 509 – Mengenrabatt ab je 3 Stück 20%	



## Akku-Rührwerk 18V

### BL-Motor

Makita DUT 130 Z SOLO, ohne Akku und Ladegerät. Mit Sanftanlauf, elektronisch regelbarer Drehzahl und 2-Gang-Getriebe. Max. Rührkorbdurchmesser 165 mm; ein Spritzschutz verhindert das Verschmutzen der Maschine

Art.-Nr.	Ausführung	€/St.
MADUT130Z	Akku Li-Ion 18 V Drehzahl 1. Gang: 0 – 300 U/min. Drehzahl 2. Gang: 0 – 1300 U/min. Mischvolumen: 200 l Gewicht (ohne Akku): 1,9 kg Aufnahme: M12 + M14 Lieferung erfolgt mit Rührscheibe 165 mm Ø	



## Adapter

für Rührer

Art.-Nr.	Ausführung	€/St.
340524	1/2" auf M 14	
340523	dreikant, für Bohrfutter 13 mm auf M 14	



## Flexibler Eimer

Art.-Nr.	Ausführung	€/St.
300064	zum Anmischen von Mörtel, Kleber und anderen Flüssigkeiten. Durch die flexible Form kann der Eimer zusammengedrückt und eingetrocknete Reste leicht entfernt werden, Inhalt: 26 Liter.	



Art.-Nr.	Ausführung	€/St.
310932	Klemmbarer 3/4" Anschluss. Speziell für Spachtelarbeiten, wenn der Messeimer nicht unter den Wasserhahn passt. Für fast alle Einhebelmischer und Badewannen-Armaturen.	
310933	Schlauchstück 1m, kpl. mit Anschluss	



### Korb-Rührer

Art.-Nr.	Ausführung	€/St.
340504	besonders für Spachtelmassen, Klebemörtel, Dickbeschichtungen, sowie Kleb- und Dichtmassen, 120 mm Ø, 600 mm lang, Aufnahme: M 14	



### Wendel-Rührer, verzinkt

Art.-Nr.	Ausführung	€/St.
340506	geeignet für zähe und klebrige Materialien, wie Mörtel, Fertigmörtel, Spachtelmassen, Estrich und Fliesenkleber, 135 mm Ø, 600 mm lang, Aufnahme: M 14	
340507	120 mm Ø, 660 mm lang, Aufnahme: M 14 Mengenrabatt ab je 3 Stück 20%	



### 3-fach Turbo-Rührer

Art.-Nr.	Ausführung	€/St.
340509	geeignet für Spachtelmassen, Klebstoffe und dünnflüssige Materialien, 120 mm Ø, 490 mm lang, Aufnahme: M 14 Mengenrabatt ab 3 Stück 20%	



### iMix Dissolver

Kaum Spritzer, fast keine Luftblasen, Scheiben einfach austauschbar

Art.-Nr.	Ausführung	VE	€/VE
341500	geeignet für alle flüssigen Materialien, wie Farbe, Polyurethan, Epoxy, Fliesenkleber, Estrich, 100 mm Ø, 500 mm lang, Aufnahme: 10 mm Sechskant für 13 mm Spannfutter, Set mit 10 Scheiben und 1 Rührwelle	1 Set	
341501	iMix Dissolver Scheiben, 100 mm Ø	10 St.	
341502	iMix Rührwelle für Dissolverscheiben	1 St.	



340 664



340 660



### Mischvorrichtung / Rührstation PROFI 75 Liter

Art.-Nr.	Ausführung	€/St.
	Stufenlos höhenverstellbarer Griff, einfache Verarbeitung und sicherer Transport von Spachtelmasse. Durch das ausgewogene Kippsystem lässt sich der Wagen bei voller Beladung gut dirigieren und der Eimer gezielt entleeren.	
340664	Eimer und Untergestell, ohne Rührwerk, Rührer, Halterungen für Rührwerk und Absaug Schlauch	
340660	Komplett mit Rührer, Rührwerk ME 420 und Halterung	
	Zubehör	
340677	Rührer M16 IG (mit M14 AG Adapter)	
340678	Halterung für Rührwerk	
0340664-1	Halterung für Absaug Schlauch	
	Ersatzteile	
340671	Untergestell	
340672	Eimer 75 Liter	

### Kippwagen + 30 Liter Eimer

Art.-Nr.	Ausführung	€/St.
340654	Kippwagen für 30 Liter Eimer, der das Aufziehen von Kleber und Spachtelmassen wesentlich einfacher macht. Lieferung ohne Eimer.	
340655	Eimer 30 Liter, weiß	
340678	Halterung für Rührwerk	
0340664-1	Halterung für Absaug Schlauch	



### Quirl- und Werkzeugreiniger »Stachelschwein«

Art.-Nr.	Ausführung	€/St.
J111288000	Enorme Zeitersparnis bei Reinigungsarbeiten von Rührquirlen, Stachelentlüftungsrollern, Traufeln, Kellen uvm. Der Rührkorb eines Quirls wird mit langsamen, kreisenden Bewegungen durch die Borstenkörper geführt. • 30 Liter Eimer mit Deckel (ØxH): 40 x 43 cm • Für Rührer bis max. Ø 220 mm	



### PVC-Schweißmittel

in Tuben Typ A

Art.-Nr.	Ausführung	€/St.
----------	------------	-------

Zur Verschweißung von dicht geschnittenen PVC-Nähten (Doppelschnitt). Die eingearbeitete Metallnadel ermöglicht das Eindringen der Schweißflüssigkeit in die Nahttiefe, so dass der gesamte PVC-Nahtquerschnitt optimal verschweißt wird.

Vorteile der verschweißten Naht:

- dauerhaft wasserdicht
- verhindert das Schrumpfen und Hochstellen der Nahtkanten
- optisch kaum wahrnehmbar

340757 Inhalt: 44 g, ausreichend für ca. 20 lfm.

340755 Inhalt: 132 g, ausreichend für ca. 60 lfm



### PVC-Schweißmittel

in Tuben Typ C

Art.-Nr.	Ausführung	€/St.
----------	------------	-------

Zur Verschweißung von PVC-Bodenbelägen mit Fugen von 0,3 - 4 mm (Reparaturarbeiten). Für PVC-Tapeten und PVC-Profile, zur Verfestigung von Teppichschlingen, zur Verschweißung von PVC-Schmutzmatten, PVC-Folien (ab 0,5 mm Stärke) und zur Reparatur von Kunstleder.

Vorteile der verschweißten Naht:

- dauerhaft wasserdicht
- verhindert das Hochstellen der Nahtkanten
- optisch kaum wahrnehmbar

340758 Inhalt: 44 g, ausreichend für ca. 15 lfm.

340759 Inhalt: 132 g, ausreichend für ca. 45 lfm.

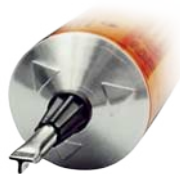

### PVC-Schweißmittel

in Tuben Typ T

Art.-Nr.	Ausführung	€/St.
----------	------------	-------

Kaltschweißsystem für dauerhafte, wasserdichte Nahtversiegelung von PVC-Bodenbelägen mit einem Rücken aus Polyestervlies.

- gleicht die Höhe der Nahtkanten bei der Kaltverschweißung an
- ermöglicht eine gute Führung in der Naht
- verhindert starkes Aufsaugen des Kaltschweißproduktes durch den Vliesrücken und ermöglicht dadurch eine optimale Nahtversiegelung.

340769 Inhalt: 44 g, ausreichend für ca. 7 lfm.



### 3-Schritte-Koffer

in 3 Schritten zur erfolgreichen Versiegelung von PVC-Belägen

Art.-Nr.	Ausführung	€/Set
----------	------------	-------

- 340771 Kunststoff-Koffer mit folgendem Inhalt:
- Flipper-Messer (1 Stück mit Leerbox)
  - Trapezklingen (20 Stück im Dispenser)
  - Hakenklingen (20 Stück im Dispenser)
  - Tapeten- und Textilschneider (1 Stück)
  - Ersatzklingen, rund (5 Stück)
  - Breitbandandrückrolle (1 Stück)
  - Klebeband (1 Rolle 30 mm x 50 m)
  - Kaltschweißmittel Typ A (1 Tube 44 g)
  - Kaltschweißmittel Typ C (1 Tube 44 g)
  - PVC-Paste Typ T (1 Tube 44 g)

#### 1. Schritt

Spezielles Papierklebeband auf dicht geschnittene Naht mittig aufbringen und mit Andrückrolle anpressen.



#### 2. Schritt

Klebeband mit dem Rollmesser einfach und sicher im Nahtbereich durchtrennen.



#### 3. Schritt

Die Nadel mit der einen Hand tief in die Naht hineindrücken, in dieser entlangfahren und mit der anderen Hand das Kaltschweißmittel so dosieren, dass eine ca. 5 mm breite Benetzung des Klebebandes erfolgt. Ca. 10 Minuten nach der Verschweißung das Klebeband abziehen.



#### Ergebnis

Eine nahezu unsichtbare und wasserdichte Naht.

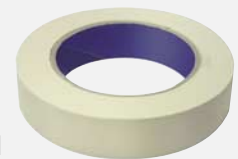

### Papier - Klebeband / Malerband

Art.-Nr.	Ausführung	VE	€/Rol.
123008	40 mm breit, 50 m-Rolle	8 Rollen 24 Rollen	

### Silikon-Andrückrolle

Art.-Nr.	Ausführung	€/St.
337106	glatt, Ø 30 mm, 45 mm breit	



### Hand-Rollmesser 28 mm Ø

Art.-Nr.	Ausführung	€/St.
303420	mit runder, rotierender Klinge, zum Gerade- und Rundschneiden	





### Kaltschweißgerät

Flasche mit Düse **A**

Art.-Nr.	Ausführung	€/St.
----------	------------	-------

**340700** Zur Verschweißung von PVC-Boden und Wandbelägen sowie Polyvlies- und Filzbeläge mit dichtgeschnittener Naht. Naht und Nahtbereich sollten nicht mit Klebstoffen oder ähnlichem verschmutzt sein. Es empfiehlt sich die Verschweißung im Zuge der Neuverlegung durchzuführen. Das erforderliche Kaltschweißmittel Art.-Nr. 340 750 bitte gesondert bestellen.



### Kaltschweißgerät

Flasche mit Düse **C spezial**

Art.-Nr.	Ausführung	€/St.
----------	------------	-------

**340710** Die Düse »C spezial« eignet sich besonders zum Verschweißen von PVC-Wandbelägen und PVC-Tapeten, Einschubprofilen und Sockelleisten. Es kann mit ihr breitflächig wie auch hochkantig gearbeitet werden. Sie kann ebenfalls eingesetzt werden zur Nahtverfestigung von Textilbelägen (Schlingenware). Das Ausfransen der Naht wird verhindert, sie bleibt elastisch ist schampoonierfest und schmutzabweisend. Die erforderliche Kaltschweißpaste Art.-Nr. 340 760 bitte gesondert bestellen. 1 Liter ausreichend für ca. 150 m Naht.



### Kaltschweißgerät

Flasche mit Düse **C**

Art.-Nr.	Ausführung	€/St.
----------	------------	-------

**340720** Die Düse »C« eignet sich besonders für Reparaturarbeiten, somit zur Verschweißung von PVC-Boden- und Wandbelägen mit nicht-dichtgeschnittener Naht, sowie auch für PVC-Beläge, die schon längere Zeit verlegt sind und Schrumpfungen bis 4 mm aufweisen. Auch geeignet zur Verschweißung von PVC-Sockelleisten mit dem PVC-Boden- bzw. Wandbelag. Die erforderliche Kaltschweißpaste Art.-Nr. 340 760 bitte gesondert bestellen.

### Kaltschweißmittel

Art.-Nr.	Ausführung	VE	€/VE
340750	für Art.-Nr. 340 700	1 Liter	



### Kaltschweißpaste

Art.-Nr.	Ausführung	VE	€/VE
340760	für Art.-Nr. 340 710 + 340 720	1 Liter	



340 754



337 122

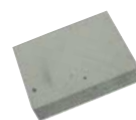

### Kaltschweißpasten-Entferner

Art.-Nr.	Ausführung	VE	€/VE
337122	Universal-Schweißnaht- und Reinigungsgummi, zum Entfernen von überstehenden Schweißnaht-Resten		
340754	Reinigungsbehälter für Düsen, mit Reinigungsmittel	100 ml	



### PVC-Kaltschweißtechnik + Arbeitskoffer

Nahtverschweißung für PVC-Boden und Wandbeläge

Art.-Nr.	Ausführung	€/Set
340770	<b>MINI</b> Inhalt: 1 l Schweißmittel 1 l Reparaturpaste 1 St. Reinigungsbehälter 1 St. Arbeitsgerät mit Düse A 1 St. Arbeitsgerät mit Düse C 1 St. Düse C spezial	
340783	<b>MAXI</b> Inhalt: 1 l Schweißmittel 1 l Reparaturpaste 1 l Paste-Entferner 1 St. Reinigungsbehälter 2 St. Arbeitsgerät mit Düse A 1 St. Arbeitsgerät mit Düse C 1 St. Arbeitsgerät C spezial 1 St. Arbeitsgerät mit Düse C 1 St. Tube Typ C (44g)	



## Heißluft-Gebläse HG 2420 E

Elektronik

Art.-Nr.	Ausführung	€/St.
337313	Leistung: 2.200 Watt / 230 Volt, Temperatur stufenlos regelbar: 80° – 650°C, Luftmenge 2-stufig: 150 + 400 l/min, ergonomischer Griff mit Soft-Einsatz, Baustellentauglich, robuste Bauart, geeignet für Leister-Düsen, mit Koffer.	



## Heißluft-Gebläse HG 2620 E

Elektronik + bürstenloser Motor

Art.-Nr.	Ausführung	€/St.
337308	Leistung: 2.300 Watt / 230 Volt, Temperatur stufenlos regelbar: 50° – 700°C, Luftmenge stufenlos regelbar: 150 – 600 l/min, LCD-Info-Display im Sichtfeld, 4 individuell einstellbare Programme, Wiederanlaufschutz, inklusive Feinstaubfilter, ergonomischer Softgriff, Resthitzeanzeige, Abkühlung ohne Gebläsenachlauf, einfacher Heizungs- und Netzkabeltausch, geeignet für Leister-Düsen, mit Koffer	
337311	Temperaturscanner HG Scan Pro für HG 2620 E, 0° – 300°C, ideal bei temperatursensiblen Materialien	

**Automatisierter Einschwenkmechanismus**  
Dank Automatic Nozzle Positioning (ANP) lässt sich das Heißluftgebläse per Druck auf den Startknopf automatisch ein- und ausschwenken; bei Wandkontakt schwenkt das Heißluftgebläse automatisch aus.



**LEASING**  
auf Anfrage

## Fußboden-Schweißautomat »Unifloor 500«

Leister

Art.-Nr.	Ausführung	€/St.
337041	Eignet sich zum Verschweißen der Fugen in elastischen Bodenbelägen aus Kunststoff wie PVC, CV, PUR, antistatischen ESD-Böden sowie zum Verschließen der Fugen in Naturbelägen aus Linoleum und Kautschuk. Leistung 2.300 W / 230 Volt Geschwindigkeit (m/min) 0,7 – 7,5 Luftmengenbereich (%) 45 – 100 Abmessung (LxBxH) 562 x 289 x 440 mm Gewicht 15,5 kg Drahtabrollvorrichtung, Düsenausrichtvorrichtung, Seitenschneider, Inbus Gr. 3, Torx Gr. 15, Transportstab, Gerätekofter	
337042	Heizelement für High-Tech + E	
337022	Heizelement für Low-Tech + Universal	
337019	Spezial-Schweißdüse »Air Knife« für PUR-Beläge	
337019-1	2/3 Luftklappe für »Air Knife«	
337179	Poly-Olefin-Düse	



W 198



TRIAC ST



TRIAC AT



HOT JET S

## Handschweißgerät

Elektronik

Art.-Nr.	Ausführung	€/St.
337034	Leister TRIAC ST Temperaturregelung von 40° – 700°C, Luftmenge: 240 l/min., 1.600 Watt / 230 Volt. Komplett im Koffer mit Universaldüse.	
337031	Leister TRIAC AT mit digitaler Temperaturanzeige, Luftmenge unabhängig von der Temperatur regelbar, Temperaturregelung von 40° – 700°C, Luftmenge: 120 – 240 l/min., 1.600 Watt / 230 Volt. Komplett im Koffer mit Universaldüse.	
337161	Leister HOT JET S – kompakt und leicht (580 g), Temperaturregelung von 20° – 600°C, Luftmenge: 40 – 80 l/min., 460 Watt / 230 Volt. Komplett mit Universaldüse.	
337027	Ersatz-Heizelement 1.550 Watt für Triac und Triac S	
337032	Ersatz-Heizelement 1.550 Watt für Triac AT, BT und ST	



## Handschweißgerät-Kofferset TRIAC AT

Elektronik

Art.-Nr.	Ausführung	€/Set
337016	Komplett im Koffer mit Zubehör: • 337031 Leister TRIAC AT mit Universaldüse • 337173 Schnellschweißdüse 5 mm Ø • 337110 Fugenhobel mit Ersatzklingen • 337109 Teflon-Andrückrolle • 311251 Messing-Drahtbürste • 337195 Abstoßmesser »Mozart« • 337196 5 Ersatzklingen für Abstoßmesser »Mozart« • 311256 Runddrahtbürste 5 mm Ø	



### Universaldüse

für Zinser, Leister, Steinel und andere Modelle

Art.-Nr.	Ausführung	€/St.
337175	Runddüse 5 mm Ø; auch für Turbo-Fahrgestell und Abrollvorrichtung zu verwenden	



337174



### Aufsteck-Schnellschweißdüse

für Zinser, Leister, Steinel und andere Modelle

Art.-Nr.	Ausführung	€/St.
337173	Ø 5 mm, für PO, PVC und Lino	
337174	Andrückrolle für Düse 337173	



### Schnell-Schweißdüse

Art.-Nr.	Ausführung	€/St.
337107	für Schnur-Ø 4 + 5 mm, mit Steckbefestigung	



337164



337166

### Folien-Schweißdüse Leister

Art.-Nr.	Ausführung	€/St.
337164	Breitschlitzdüse 20 mm	
337166	Breitschlitzdüse 40 mm	



### Spezialdüsen Leister

Art.-Nr.	Ausführung	€/St.
337168 AV	15 mm breit für PO, PVC und Lino	

### Runddrahtbürste

Art.-Nr.	Ausführung	€/St.
311255	zum Reinigen von Düsen, 4 mm Ø	
311256	einfache Ausführung, 5 mm Ø	



### Rundfeile

Art.-Nr.	Ausführung	€/St.
311113	zum Reinigen von Düsen	



### Reinigungsbürste

Art.-Nr.	Ausführung	€/St.
311251	Messing, 3-reihig	



### Reinigungsgummi für Schweißnähte

Art.-Nr.	Ausführung	€/St.
337122	zum Entfernen von überstehenden Schweißnahtresten, Brand- und Glanzstellen, die beim Schweißen entstehen können.	



### Schweißbeil

Art.-Nr.	Ausführung	€/St.
337160	zum Verschweißen von PVC-Profilen, Handläufen usw. 230 Volt, 200 Watt, 80 x 75 mm	



### Teflon-Andrückrolle

Art.-Nr.	Ausführung	€/St.
337109	für Lino-Schmelzverschweißung mit Handschweißgerät	



### Schweißschnur-Andrückrolle

Art.-Nr.	Ausführung	€/St.
337105	für Schnur-Ø 5 mm	



### Silikon-Andrückrolle

Art.-Nr.	Ausführung	€/St.
337106	glatt, für Überlappschweißungen bis 20 mm, Ø 30 mm, 45 mm breit	



### Metall-Andrückrolle

Art.-Nr.	Ausführung	€/St.
KÜ147102 AV	48 mm Walzenbreite, Ø 30 mm	



### Fugenhobel

Art.-Nr.	Ausführung	VE	€/St.
337110	zum Schweißfugenschneiden in weichen Belägen		
337112	Ersatzklinge	10 Stück	



### Fugenhobel

Art.-Nr.	Ausführung	VE	€/St.
337111	mit Führungsleiste		
337113	Ersatzklinge	10 Stück	



### Fugenzieher

Art.-Nr.	Ausführung	VE	€/St.
337123	für Gummi- und PVC-Beläge		
337136	Ersatzklinge	10 Stück	
337124	Ersatzklinge für das Vorgängermodell	10 Stück	



### Fugenzieher

Art.-Nr.	Ausführung	€/St.
337120	Mit verstellbarer Führung, leicht auswechselbarer vierschneidiger Klinge. Zum Herstellen von Fugen in PVC, Linoleum und Korundbelägen.	
337121	Ersatzwendeklinge	



### Fugenhobel

mit massivem Alu-Korpus, fahrbar

Art.-Nr.	Ausführung	VE	€/St.
337162	ideal für mittlere und kleine Flächen, auch für Sicherheitsbeläge, die Klinge ist höhenverstellbar.		
337124	Ersatzklinge	10 Stück	



### Fugenfräse BEETLE

für PVC und Lino

Art.-Nr.	Ausführung	VE	€/St.
337149	für mittlere und kleine Flächen, mit zwei höhenverstellbaren Klingen, vordere Klinge zum Bearbeiten der Fläche, hintere Klinge für Anschlüsse gegen die Wand		
337149-1	Ersatzklinge vorn, 3,5 mm	1 Stück	
337149-2	Ersatzklinge hinten, 3,5 mm	1 Stück	



### Fugenhobel LEISTER GROOVY

Art.-Nr.	Ausführung	€/St.
337143	mit Führungsleiste	
337118	Ersatz-Fugenklinge 3,5 mm	



Art.-Nr.	Ausführung	VE	€/St.
337136	Ersatzklinge für Fugenfräse PICO 337145	10 Stück	



Art.-Nr.	Ausführung	VE	€/St.
337183 AV	Ersatzklinge für Zugschaber 337182	5 Stück	



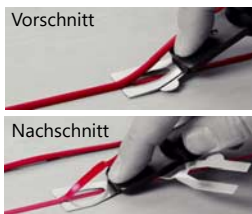

337 195-1



### Abstoßmesser »MOZART«

mit Klinge und Distanzgabeln 0,5 + 0,7 mm

Art.-Nr.	Ausführung	€/St.
337195	integrierter Schlitten für problemlosen Vorschnitt	
337195-1	Leder-Gürteltasche	



### Abstoßmesser »MOZART SpeedTrimmer«

mit Klinge und Distanzgabeln 0,5 + 0,7 mm

Art.-Nr.	Ausführung	€/St.
337094	Vor- und Nachschnitt in einem Arbeitsgang	
337095	Teleskopstange, leichte Ausführung, für eine aufrechte Arbeitshaltung	

### Ersatzteile für »MOZART« Abstoßmesser + SpeedTrimmer

Art.-Nr.	Ausführung	VE	€/St.
337196	Abstoßklingen	5 Stück	
337197	Distanzgabel, 0,5 mm		
337197-1	Distanzgabel, 0,7 mm, für Lino und Kautschuk		
337097	Befestigungs-Set für Klinge und Gabel		



### Abstoßmesser 658

mit Klinge E1

Art.-Nr.	Ausführung	€/St.
337198	zum Abschälen von Schweißdrähten in Wölbungen	

337090	Abstoßklinge E1	
337091	Abstoßklinge E2	
337092	Abstoßklinge E3	
337093	Abstoßklinge E4	



### Abstoßmesser

Art.-Nr.	Ausführung	€/St.
337129	für geschweißte Noppenbeläge	



303 201



337 153



337 154

### Viertelmondmesser

Art.-Nr.	Ausführung	€/St.
303201	schwarzes Heft, extra Qualität	
337153 AV	mit Holzheft, abgewinkeltes Blatt	
337154	mit Softgriff, aufgebogenes Blatt	

337 115



303 217



### Schweißnaht-Schlitten + Ledertasche

für Viertelmondmesser

Art.-Nr.	Ausführung	€/St.
337115	zum Abschälen der überstehenden Schweißwulst	
303217	Ledertasche	

Weitere Feilen finden Sie auf Seite W 199.



### Carborundum-Feile

Art.-Nr.	Ausführung	€/St.
337159	zum Schärfen von Messern und Klingen	



### Diamant-Schärfstein

Art.-Nr.	Ausführung	€/St.
303521	150 x 60 mm, Körnung 400 und 600, zum Schärfen von Messern und Scheren	



337 191



## Heißluft-Gebläse

Leister Electron ST

Art.-Nr.	Ausführung	€/St.
----------	------------	-------

337187	Leistung: 3.400 Watt / 230 Volt Temperatur: 40° – 650° C stufenlos regelbar, Das Kraftpaket unter den Heißluft-Handgeräten mit verbesserter Ergonomie und damit mehr Arbeitskomfort. Zum Formen von Fliesen, Bahnen, Sockelleisten, Ecken, Treppen- und Stoßkanten, Handläufen sowie zum Schnelltrocknen von Ausgleichsmassen und Klebern.	
337191	<b>Breitschlitzdüse</b> 75 x 2 mm	
337190	<b>Ersatz-Heizelement</b> 3.400 Watt, für Electron ST	
337189	<b>Ersatz-Heizelement</b> 1.650 + 1.650 Watt, 3-polig für Flicker-Version	
337188	<b>Ersatz-Heizelement</b> 3.300 Watt, 2-polig für Electron alte Version	



## Heißluft-Gebläse HG 2220 E

Art.-Nr.	Ausführung	€/St.
----------	------------	-------

337314	Leistung: 2.200 Watt / 230 Volt Temperatur: 80° – 630°C stufenlos regelbar, Luftmenge 2-stufig: 150 + 500 l/min, 610g leicht, klein und handlich. Zum Schweißen, Bitumen schweißen und Farbe entfernen.	
--------	--	--



## Heißluft-Pistole HG 2320 E

Art.-Nr.	Ausführung	€/St.
----------	------------	-------

337312	<ul style="list-style-type: none"> <li>Leistung: 2.300 Watt / 230 Volt</li> <li>Temperatureinstellung stufenlos: 80° bis 650° C</li> <li>Zusätzliche Abkühlstufe mit konstant 80° C</li> <li>Luftmengenregulierung stufenlos: 150 bis 500 l/min</li> <li>Anzeige von Temperatur und Drehzahl im LCD-Display</li> <li>Mit 4 voreingestellten und veränderbaren Programmen</li> <li>Zum Schweißen, Spiegelschweißen, Planenschweißen usw.</li> </ul>	
--------	--	--

## Silikon-Andrückrolle

Art.-Nr.	Ausführung	€/St.
----------	------------	-------

337106	glatt, für Überlappschweißungen bis 20 mm, Ø 30 mm, 45 mm breit	
--------	--	--



## Farbschaber-Set

Art.-Nr.	Ausführung	€/VE
----------	------------	------

337131	5-teilig	
--------	----------	--



## Abbrenn-, Stoß- und Reinigungspachtel

Art.-Nr.	Ausführung	€/St.
----------	------------	-------

335565	schwere Ausführung, genietet, 50 mm breit	
--------	---	--



## Breitstrahldüse

Art.-Nr.	Ausführung	€/St.
----------	------------	-------

337303	75 mm, zum Trocknen, Farbentfernen	
--------	------------------------------------	--



## Reduzierdüse

Art.-Nr.	Ausführung	€/St.
----------	------------	-------

337305	9 mm, zum Entlöten und PVC-Schweißen	
--------	--------------------------------------	--

337307	14 mm, für Breitschlitzdüse Art.-Nr. 337 304	
--------	--	--



## Breitschlitzdüse

Art.-Nr.	Ausführung	€/St.
----------	------------	-------

337304	zum Planenschweißen, nur in Verbindung mit Art.-Nr. 337 307 verwendbar.	
--------	--	--



## Schnellschweiß-Düse

Art.-Nr.	Ausführung	€/St.
----------	------------	-------

337306	zum Verarbeiten von Kunststoff-Schweißdraht bis 6 mm, nur in Verbindung mit Art.-Nr. 337 305 verwendbar.	
--------	--	--







### Metall-Andrückrolle

Art.-Nr.	Ausführung	€/St.
337114	60 mm Walzenbreite, Ø 40 mm, Walze 800 g, kugelgelagert, verzinkt	

### Legewalze

Art.-Nr.	Ausführung	€/St.
340588	Gewicht: ca. 30 kg, 3 verzinkte Walzen, 12 cm Ø, 31 cm breit	
340590	Gewicht: ca. 50 kg, 4 verzinkte Walzen, 12 cm Ø, 51 cm breit 	
340589	Gewicht: ca. 80 kg, 4 verzinkte Walzen, 16 cm Ø, 51 cm breit 	
340599	<b>Fahrgestell</b> für Legewalzen mit 50 und 80 kg. Mit dem Legewalzen-Fahrgestell fahren Sie Ihre Walze leicht und bequem zum Verlegeobjekt. Das Fahrgestell schützt die Walzen vor Schmutz und Beschädigung, gleichzeitig hält es die Walze in einer aufrechten Position.	



### Andrückrolle

Art.-Nr.	Ausführung	€/St.
340439	mit 4 Hartgummiwalzen, Handgriff mit weichem Schaum überzogen	



### Naht- und Andrückwalze

Art.-Nr.	Ausführung	€/St.
340591	mit 4 Kunststoffwalzen 50 mm Ø, Gewicht: 4 kg, Arbeitsbreite 460 mm, Gesamthöhe 130 cm. Durch den zusätzlichen Mittelhandgriff kann der Anpressdruck durch das eigene Körpergewicht bestimmt werden.	

### Wand- und Boden-Andrückrolle

Art.-Nr.	Ausführung	€/St.
335625	ca. 200 mm breit, ausziehbarer Stiel von 48 – 75 cm mit Dreh/Klemm-Technik, mit Zusatzhandgriff	



340 595  
mit einem  
Teppich-  
überzug

340 597

### Anreiber

Art.-Nr.	Ausführung	€/St.
340595	Schwere Ausführung für PVC, Linoleum- und Teppichbeläge. 38 cm breit, komplett mit Rohrsteel 120 cm, ohne Überzug, Gewicht: ca. 10 kg	
340597	ED-Holzanreiber (leicht) 40 cm breit, komplett mit Holzsteel 150 cm	

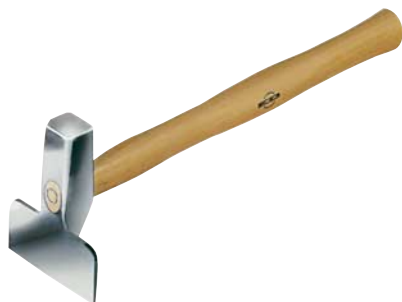

### Anreibhammer

Art.-Nr.	Ausführung	€/St.
301475	90 mm breit	



340 690

### Anreibkork

Art.-Nr.	Ausführung	€/St.
340592	300 x 120 x 25 mm Kanten abgerundet	
340690	300 x 120 x 15 mm mit Holzheft 30 x 40 mm, lackiert	



### Anreiber für Teppich, Lino und CV-Beläge

Art.-Nr.	Ausführung	€/St.
340691	230 x 110 x 10 mm	

W 204



### Sandsäcke

leer

Art.-Nr.	Ausführung	€/St.
340596	Aus stabilem Tuch, zum Beschweren der frisch geklebten Nahtbereiche	



### Kleberspritze

Super

Art.-Nr.	Ausführung	€/VE
340535	Mit 2 Injektionsnadeln unterschiedlicher Stärke. Mit dieser Spritze lässt sich nachträglich Kleber unter Beulen im Belag spritzen. Besonders hochwertige Ausführung.	
340536	Ersatznadel-Satz 2-teilig	



### Kleberspritze

Art.-Nr.	Ausführung	€/St.
340530	mit 1 Injektionsnadel zum Beseitigen von evtl. aufgetretenen Blasen	
340531	Ersatznadel	

## Feuchtigkeitsmessgeräte

zur Feuchtigkeitsprüfung von Estrich, Mauerwerk usw. Komplette im Koffer mit allen erforderlichen Werkzeugen und Geräten.



### CCM-Eco dig

im Kunststoffkoffer

Art.-Nr.	Ausführung	€/VE
340574	<ul style="list-style-type: none"> <li>Geeichte Druckflasche mit Oberflächenthermometer</li> <li>Mechanisches Manometer mit Direktablesung</li> <li>Präzise, digitale Taschenwaage mit Kundenkalibrierung</li> <li>Werkzeugkoffer aus Kunststoff</li> <li>Weiteres zur Messung notwendiges Zubehör</li> </ul>	
340575	Prüfmittel für CCM-ECO zur Überprüfung der Manometergenauigkeit	10 Ampullen



### CCM-Alu Business Pro

Premiumversion mit digitalem Manometer im Alukoffer



Art.-Nr.	Ausführung	€/VE
341570	<ul style="list-style-type: none"> <li>Robustes, digitales Manometer</li> <li>Digitale Taschenwaage mit Auflösung 0,05 g</li> <li>Manometer mit Deckeldämpfung und Direktablesung der Feuchtigkeit für die Einwaagen 10 g, 20 g, 50 g und 100 g</li> <li>Geeichte Druckflasche mit Oberflächenthermometer</li> <li>25 genormte Carbidampullen mit 7,0g Calcium Carbid nach DIN 18560-4</li> <li>3 geprüfte Wasserampullen mit 1,00g Wasser (+/-1%)</li> <li>Werkzeugkoffer im Aluminium-Look</li> </ul>	



### CM-B

Basisversion im Bereitschaftskoffer

Art.-Nr.	Ausführung	€/VE
340613	Druckflasche mit Edelstahlmanometer, 20 Ampullen mit Calcium-Carbid, 5 Ampullen Prüfwasser, Handmörser, Trümmerschale, Flachmeißel, Fäustel 1000g, Pinsel, Staubtuch, Flaschenbürste, Digitalwaage, Waagenhalter, Wiegebehälter, Kugelset, Probenschaufel, Ersatzdichtungen, Arbeitshandschuhe, Schutzbrille und Bedienungsanleitung	



### CM-P

Premiumversion im Holzkoffer

Art.-Nr.	Ausführung	€/VE
340570	wie CM-B-Version, zusätzlich mit einer Hydromette Compact B	



### Verbrauchsmaterial für CM-Geräte

Art.-Nr.	Ausführung	VE	€
340571	Ersatz-Ampullen Calcium-Carbid	20 Ampullen 100 Ampullen	
340614	Prüfmittel für CM-B / CM-P zur Überprüfung der Manometergenauigkeit	10 Ampullen	
0340570-5	Ersatz-Stahlkugeln	4 Stück	

Anbruch möglich, außer bei:

### Estrich-Prüfprotokoll

Art.-Nr.	Ausführung	€/VE
0340570-8	Block mit 27 Formular-Sätzen (2-fach, selbstdurchschreibend)	



### Wärmebildfolie

CPM Monitor

Art.-Nr.	Ausführung	VE	€/Set
340566	für die zerstörungsfreie und zuverlässige Leitungsortung von Fußbodenheizungen, 3 Folien für 3 Temperaturbereiche: + 18 °C bis + 22 °C + 22 °C bis + 26 °C + 26 °C bis + 30 °C Abmessungen: je 33 x 55 cm	1 Set	



### Infrarot-Thermometer

zur Messung der Oberflächentemperatur

Art.-Nr.	Ausführung	€/St.
340562	Temperaturbereich von -50 bis +600 °C, mit Laserpunkt und hintergrundbeleuchtetem Display, inkl. 2 AAA Batterien.	





### Temperatur- und Luftfeuchtemesser

Kompakt: 44 mm Ø – 15 mm hoch

Art.-Nr.	Ausführung	€/St.
340563	Mini Hygrometer mit LCD Display • Messbarer Luftfeuchtigkeitsbereich: 10% bis 99%, Genauigkeit: ± 5% – 10% (bei Raumtemperatur 25 °C), Messung alle 10 Sekunden. • Messbarer Temperaturbereich: -50 °C bis +70 °C, Genauigkeit: ± 1,0 °C. Komplett mit 1x LR44 Knopfzelle.	

Mengenrabatt ab 6 Stück 10 %



### Holz- und Baufeuchtemesser

Art.-Nr.	Ausführung	€/St.
340578	<b>Hydromette Compact</b> 5 – 20 % Holzfeuchte 0,3 – 3,5 Gew.-% Anteile, Putz Baufeuchte Taschengröße mit präziser LCD-Anzeige, für Paneele, Parkett-Spanplatten, Fenster, Türen, weiche Putze usw.	



### Baufeuchtemesser

Art.-Nr.	Ausführung	€/St.
341581	<b>Hydromette Compact B</b> Elektronischer Baufeuchteindikator, ideales Vorprüfgerät für alle CM-Geräte, handliches Taschenformat. LCD-Digitalanzeige und flexibel einsetzbare Kugelsonde zum zerstörungsfreien Aufspüren von Feuchtigkeit.	



### Infrarot Thermo-Hygrometer

Hydromette »BL« Compact TF-IR 2

Vereinigt die Messung der Luftfeuchte, Lufttemperatur und Oberflächentemperatur in nur einem Gerät

Art.-Nr.	Ausführung	€/St.
341711	Handliches und präzises Messgerät zur kombinierten Messung der Luftfeuchte, Lufttemperatur sowie der Oberflächentemperatur. Schnell und einfache Anzeige von Taupunktunterschreitungen. Durch präzise Sensorik erreicht die Hydromette »BL« Compact TF-IR eine sehr hohe Genauigkeit. <b>Messbereiche:</b> Luftfeuchte: 5 – 100 % rF. Lufttemperatur: -20 °C – +80 °C Oberflächentemperatur: -40 °C – +240 °C Komplett in Kunststoffbox mit Batterie.	



### Feuchtemessgerät

Hydromette »BL« Compact

Elektronischer Feuchtemesser nach dem Widerstandsverfahren

Art.-Nr.	Ausführung	€/St.
341719	Elektronischer Feuchtemesser für verschiedene Holzarten sowie weiche Bau- und Isolierstoffe. Die Messspitzen werden in das jeweilige Messgut eingedrückt und die Erfassung der Feuchtigkeit in Schnittholz, Spanplatten, Furnieren und Holzfaserverwerkstoffen (bis max. 25 mm Dicke) sowie in normalen Gips- und Mischputzen ermöglicht. Nach den Messungen können die Minimal- und Maximalwerte je Baustoff im Speicher abgerufen werden. <b>Messbereiche:</b> Holzfeuchte 6 ... 25 % (atro) Baufeuchte 0,4 ... 6,0 Gew. % Komplett in Kunststoffbox mit Batterie.	



### Baufeuchteindikator

Hydromette »BL« Compact B2

Elektronischer Baufeuchteindikator nach dem Dielektrizitätskonstante- / Hochfrequenz-Messprinzip

Art.-Nr.	Ausführung	€/St.
341583	Elektronischer Baufeuchteindikator zum zerstörungsfreien Messen von Feuchtigkeit in Baustoffen nach dem Dielektrizitätskonstante-/Hochfrequenz-Messprinzip. Die flexibel einsetzbare Kugelsonde dient zum Aufspüren von Feuchtigkeit in Baustoffen aller Art sowie zur Erkennung der Feuchtigkeitsverteilung in Wänden, Decken und Fußböden. Für jeden Baustoff kann individuell ein Grenzwert gesetzt werden, bei dessen Überschreitung ein Warnsignal ertönt. Ein ideales Vorprüfgerät für alle CM-Messungen. <b>Messbereiche:</b> 0 bis 199,9 Digit Scanbereich 0,3 bis 6,0 Gew.-% 0,3 bis 4,0 CM-% Komplett in Kunststoffbox mit Batterie.	



### Feuchtigkeitsprüfer

für Holz und Estrich

Art.-Nr.	Ausführung	€/St.
340560	Modell VI-D1-Digital, zur Schnellprüfung von Holz und Estrich, direkt ablesbar, bis zu 3 cm.	



### Thermo-Hygrometer mit IR-Sensor

Oberflächen-, Lufttemperatur- und Luftfeuchtigkeitsmessgerät

Art.-Nr.	Ausführung	€/St.
341586	LVT-15 IR <ul style="list-style-type: none"> <li>• Mit eingebautem Infrarotsensor zur Oberflächentemperatur-Messung</li> <li>• Messung von Lufttemperatur und relativer Luftfeuchte</li> <li>• Berechnung des Taupunktes</li> <li>• Anschluss für externe Sensoren zur Temperaturmessung</li> <li>• Lufttemperatur: -10 °C – +50 °C</li> <li>• Luftfeuchtigkeit: 5 – 35 % RH</li> <li>• Taupunkt: -30 °C – +100 °C</li> <li>• IR Temperatursensor: -30 °C – +199 °C</li> </ul> Lieferung im Transportkoffer.	



### Feuchtigkeitsprüfer

für Beton und Estrich

Art.-Nr.	Ausführung	€/St.
341587	Modell VI-D4, digitales Feuchtigkeitsprüfgerät zur schnellen, zerstörungsfreien Ermittlung von Feuchteverteilungen in oberflächennahen Bereichen mit 4 Messskalen. Mit Mini-USB-Buchse zum Anschluss von Sensoren.	

340 555



340 556



340 557



### Vierfachmessgerät RTU 600

elektronisch für Holz- und Baufeuchte mit Temperaturanzeige

Art.-Nr.	Ausführung	VE	€/VE
340586	<b>Hydromette RTU 600</b> Holzfeuchte: 4 – 100 % Baufeuchte: 0 – 80 Skalenteile Luftfeuchte: 7 – 98 % Temperatur: -10 °C – +80 °C Komplett im Tragekoffer mit 10 Ersatzspitzen 16 + 23 mm, Messkabel und Einschlagelektrode. Spitzengerät für Gutachter und Sachverständige zur Vermeidung und Bewertung von Reklamationen.		
340555	<b>Einschlageelektroden M 6</b> , zum Messen von harten, abgeundeten Baustoffen bis 6 cm Tiefe. (In Verbindung mit Kontaktmasse)	1 Paar	
340556	<b>Einschlageelektroden M 20</b> , für weiche Baustoffe (Gipsputz usw.) und Holzfeuchte bis 5 cm Tiefe. (In Verbindung mit Kontaktmasse)		
340557	<b>Kontaktmasse für Elektroden</b>		

J110 376 500



J110 376 000



### Feuchtigkeitsmessgerät CMEX 5

Bestimmung des Feuchtegehalts im Boden

Art.-Nr.	Ausführung	€/St.
J110376500	Relative Feuchtigkeit und Temperatur über Mess-Sonde. Bestimmung des Feuchtegehalts im Boden. Relative Feuchtigkeit und Temperatur über Mess-Sonde. Messdaten können über Bluetooth in die dafür vorgesehene App eingelesen werden (IOS und Android). Mit 2 AA Batterien.	
J110376000	FZK-Set im Koffer, Messgerät CMEX 5 komplett mit Mess-Sonden zur Bestimmung der Holzfeuchte und des Raumklima sowie div. Zubehör (ohne Smartphone)	



### Aktiv-Elektrode B 50

Art.-Nr.	Ausführung	€/St.
340577	zur Verwendung mit RTU 600 und HB 30, zum zerstörungsfreien Aufspüren von Feuchtigkeit in Baustoffen aller Art, Erkennung der Feuchtigkeitsverteilung in Wänden, Decken und Böden.	

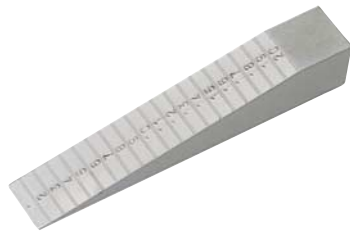

### Estrich-Messkeil

Art.-Nr.	Ausführung	€/St.
340573	mit eingravierter mm-Einteilung 1 – 20 mm, dadurch leichtes Ablesen von Unebenheiten in Verbindung mit Messlatte.	



### Härteprüfer RIRI

für Estrich

Art.-Nr.	Ausführung	€/St.
340564	zur Untergrund-Härteprüfung mit 3 verschiedenen Einstellungen, zur Gitter-Ritzprobe auf dem Estrich. Komplett mit Schablone und Etui.	



### Klimamesser

Art.-Nr.	Ausführung	€/St.
340569	zur Messung der <ul style="list-style-type: none"> <li>• Bodentemperatur</li> <li>• relativen Feuchte</li> <li>• Sättigungsfeuchte in g/m<sup>3</sup></li> <li>• Holzfeuchte in Abhängigkeit zur relativen Luftfeuchte</li> </ul>	



### Luftentfeuchter »TTK 75 E«

fahrbar, 230 Volt

Art.-Nr.	Ausführung	€/St.
340703	<p>Kontrolliert die Luftfeuchtigkeit und trocknet Räume.</p> <ul style="list-style-type: none"> <li>• Hygrostatgesteuerte Entfeuchtungsautomatik mit Zielwertvorwahl zwischen 30 und 90 % r.F.</li> <li>• Einstellbarer Hygrostat zur ständigen Überwachung der relativen Luftfeuchte. Bei Überschreitung aktiviert sich das Gerät automatisch. Sobald der gewünschte Feuchtigkeitswert erreicht ist, schaltet der Kompressor selbsttätig ab.</li> <li>• Füllstand-Warnleuchte bei vollem Wasserbehälter</li> <li>• Überfüllungsschutz mit Autoabschaltung</li> <li>• Anschluss für externen Kondensatablauf</li> <li>• Leicht zugänglicher Luftfilter, einfach zu reinigen. Filtert Tierhaare, Flusen, Flaum, Staub und beugt Bakterienwucherungen vor.</li> <li>• Automatische hygrostatgesteuerte Entfeuchtung</li> <li>• Hohes Umluft-Entfeuchtungs-Leistungsverhältnis</li> <li>• Sehr leise im Betrieb</li> <li>• Äußerst einfache Handhabung</li> </ul> <p>           Entfeuchtungsleistung 20,0 Liter/Tag            Leistungsaufnahme 0,42 kW            Gewicht 12 kg            Wasserbehälter 3,0 Liter         </p>	



### Ventilator Turbo Dryer TD 300

230 Volt

Art.-Nr.	Ausführung	€/St.
340706	<p>Eignet sich insbesondere zum Trocknen von Spachtelmassen, der Teppichtrocknung und bei der Wasserschadensanierung.</p> <p>           Leistungsaufnahme max. 0,085 kW            Luftleistung 540 m<sup>3</sup>/h            Gewicht 3,2 kg            Höhe/Breite/Tiefe 300 / 250 / 280 mm         </p>	





### Handschaber

Allway

Art.-Nr.	Ausführung	VE	€/St.
	Professioneller Handschaber, mit einzigartigem Schraubsystem zum Befestigen und Lösen der Schaber Klinge ohne Schraubendreher.		
335615	ca. 33 cm lang		
335614	ca. 55 cm lang		
335616	Ersatzklingen, 100 mm	10 Stück 100 Stück	



### Handschaber »Blue Marlin«

Art.-Nr.	Ausführung	VE	€/St.
335605	Kraftsparend durch die innovative Schaber Klinge mit Flügelabweisern, ein Inbusschlüssel für den Klingenwechsel befindet sich im Gehäuse, ca. 30 cm lang		
335606	Ersatzklingen »Blue Marlin«, 100 mm	20 Stück	



### Profi-Schlagschaber »Robust«

Art.-Nr.	Ausführung	€/St.
335598	Klinge 100 mm breit, 2-seitig verwendbar – 2 Seiten geschärft, 2 Seiten kantig	
335599	Ersatzklinge, 100 mm	



### Wand- und Bodenschaber »Blue Marlin«

mit ergonomischen 2-Komponenten-Knauf

Art.-Nr.	Ausführung	VE	€/St.
335628	Robuster Schaber mit Knauf, zusätzlichem Griff am Stiel und integriertem Klingenwechselschlüssel. Innovative Schaber Klinge mit Flügelabweisern. Länge 43 cm, Breite 125 mm		
335629-1	Ersatzklingen »Blue Marlin«, 125 mm	10 Stück	
335629	Ersatzklingen, 130 mm (für Vorgängermodell)	5 Stück	



### Boden- und Wandschaber

Art.-Nr.	Ausführung	VE	€/St.
335626	Der verchromte Stiel ist stufenlos durch einfachen Dreh/Klemm-Mechanismus von 96 – 175 cm verstellbar. Arbeitsbreite: 200 mm		
335627	Ersatzklinge, 200 mm	10 Stück	



### Fußbodenschaber

mit Blatt

Art.-Nr.	Ausführung	€/St.
335600	ohne Stiel, 300 mm breit	
335602	mit Stiel, 300 mm breit	
335603-1	Holz-Gerätstiel	
335603	Metall-Gerätstiel	
335604	Ersatzblatt, 300 mm breit	



### Fußbodenschabeisen

Art.-Nr.	Ausführung	€/St.
335607	aus Edelstahl handgeschmiedet, Schneidenbreite 135 mm	
335603	Gerätstiel	



### Abbrenn-, Stoß- und Reinigungsspachtel

Art.-Nr.	Ausführung	€/St.
335565	schwere Ausführung, genietet, 50 mm breit	



### Stoßspachtel

Art.-Nr.	Ausführung	€/St.
335583	steife, angeschliffene Klinge, Kunststoffgriff mit Gewinde zur Aufnahme von Stielen, 100 mm breit, 245 mm lang	



### Stoßspachtel

Art.-Nr.	Ausführung	€/St.
335569	mit durchgehendem, extra starkem Blatt und breiter Fase, 80 mm breit, 280 mm lang	



### Universal-Malerwerkzeug

Art.-Nr.	Ausführung	€/St.
335582	5-fach verwendbar, z.B. als Farbbrollen-Reiniger, Farbdosenöffner, Fugenkratzer, Reinigungsspachtel, und Spachtel, 60 mm breit	

### Handstripper »Junio« 18V

zum Entfernen von textilen Belägen, Schaum- und Belagsresten, einsetzbar an unzugänglichen Stellen wie Fensternischen oder unter Heizkörpern. Kabelloses Arbeiten erhöht den Arbeitskomfort erheblich.



Art.-Nr.	Ausführung	€/St.
Wo10328	Akku: 18 V / 5,0 Ah Arbeitsbreite: 100 / 200 mm Gewicht (inkl. Akku): 2,9 kg <b>Komplett mit 2x 18V 5,0 Ah Akku, Ladegerät, Ersatzmesser, Gabelschlüssel, Messerschutz aus Leder und Systainer</b>	
Wo10327	SOLO, ohne Akku und Ladegerät, sonst wie Wo10328	
Wo10939	Ladegerät 18 V	
Wo10930	Akku 18 V 5,0 Ah	

### Compact Stripper 18V

zum Entfernen von textilen Belägen, Schaum- und Belagsresten, einsetzbar an unzugänglichen Stellen wie Fensternischen oder unter Heizkörpern. Kabelloses Arbeiten erhöht den Arbeitskomfort erheblich.



Art.-Nr.	Ausführung	€/St.
J111120000	Akku: 18 V / 5,0 Ah Arbeitsbreite: 120 mm Gewicht (inkl. Akku): 3,8 kg <b>Komplett mit 2x 18V 5,0 Ah Akku, Ladegerät, Ersatzmesser, Schutzbrille und Systainer</b>	

### Handstripper »HANDY«

zum Entfernen von Teppichböden mit Schaumrücken, einsetzbar an Treppen, Podesten, unter Heizkörpern und in Nischen.



Art.-Nr.	Ausführung	€/St.
340447	Leistungsaufnahme: 710 Watt / 230 Volt Arbeitsbreite: 210 mm Stundenleistung: ca. 30 m <sup>3</sup>	
340474	Ersatzmesser 210 x 130 mm zum Einsatz unter Heizkörpern usw.	
340478	Ersatzmesser 210 x 60 mm	
340476	Ersatzmesser 130 x 60 mm	
Mengenrabatt auf Messer 340 474, 340 476 + 340 478: ab 5 Stück 10%		
340446	Führungsstange	
300204	Koffer MAKPAC Gr. 4, ohne Polster	

### Fahrgestell

Art.-Nr.	Ausführung	€/St.
340498	für Stripper-Geräte	

### »Extrem-Messer«

Art.-Nr.	Ausführung	€/St.
340533	210 x 60 mm Für Vlies- und Filzrückenreste mit Restklebrigkeit. Wellenschliff mit Antihaft-Beschichtung.	



LEASING  
auf Anfrage

### Perfekt-Stripper »Profi« mit Fahrwerk

- Äußerst robuster Fußboden-Stripper
- Drehzahl: 8000 U/min.
- Mit Fußschalter und Anlaufstrombegrenzer

Art.-Nr.	Ausführung	€/St.
340622	Mit Fußschalter und Anlaufstrombegrenzer. Leistungsaufnahme: 2.000 Watt / 230 Volt Arbeitsbreite: 210 mm Stundenleistung: ca. 50 m <sup>3</sup> Gewicht: 16 kg Komplett mit höhenverstellbarer Führungsstange.	
340474	Ersatzmesser 210 x 130 mm zum Einsatz unter Heizkörpern usw.	
340478	Ersatzmesser 210 x 60 mm	

Mengenrabatt auf Messer 340474 + 340478: ab 5 Stück 10%



340 483

LEASING  
auf Anfrage

### JUMBO-Stripper

- Sehr geringe Vibrationen
- Sehr hohe Verschleißfestigkeit
- Hohe Quadratmeter-Leistung
- Bequemes Arbeiten im Stehen
- Höhenverstellbarer Führungsstiel
- Mit Anlaufstrombegrenzer

Art.-Nr.	Ausführung	€/St.
340477-1	Leistungsaufnahme: 2.000 Watt / 230 Volt Arbeitsbreite: 210 mm Stundenleistung: ca. 50 m <sup>3</sup> Gewicht: kompl. ca. 12 kg	
340477	wie 340477-1, zusätzlich mit Druckpolster Gewicht: kompl. ca. 14,4 kg	
340474	Ersatzmesser 210 x 130 mm zum Einsatz unter Heizkörpern usw.	
340478	Ersatzmesser 210 x 60 mm	

Mengenrabatt auf Messer 340474 + 340478: ab 5 Stück 10%

340483	ED-Stoßpolster für Jumbo-Stripper für zusätzlichen Andruck mit dem Körper	
--------	---	--



### Reißklaue

Art.-Nr.	Ausführung	€/St.
340465	zum Entfernen verklebter Bodenbeläge	



### Reißklaue »Profi«

Art.-Nr.	Ausführung	€/St.
340436	aus Spezial-Alulegierung	



### Hand-Schleifstein, grob

Art.-Nr.	Ausführung	€/St.
340640	rechteckig, 20 x 5 x 5 cm	



### Schleifblitz

Art.-Nr.	Ausführung	€/St.
336680	Körnung 36, komplett mit Handgriff, der Vierkant-Schleifstein lässt sich bis an den Rand gut führen. Die gelochte Grundstruktur arbeitet wie die eigentliche Steinkante – schneidend und glättend, dadurch effektive Schleifwirkung. Maß: ca. 20 x 10 x 3,5 cm	



### ED-Universal-Schleifgerät

Art.-Nr.	Ausführung	€/St.
336696	mit Super-Carbid-Belag für lange Haltbarkeit. Zum Einsatz auf nassen, trockenen, ebenen und abgewinkelten Flächen für Beton, Putz, Farbe, Gummi, Linoleum usw. Maß: 200 x 100 x 25 mm mit 90° Winkel	



### Schleifblocker

Art.-Nr.	Ausführung	VE	€/St.
336670	Körnung 46, komplett mit Stiel, Maß: 25 x 20 cm		
340867	Ersatz-Schleifstein Körnung 20	1 Stück	
340868	Ersatz-Schleifstein Körnung 46	1 Stück	



### Easy-Block

Ersatzteile		
Art.-Nr.	Ausführung	€/St.
336692 AV	Ersatzhandgriff mit Klettaufnahme	
336693 AV	Gerätestielhalter mit Klettaufnahme	

336 685-1



### Schleifboy

mit rundem Schleifstein Ø 17,5 cm, gelochte Grundstruktur. Der Rundstein kann im Stehen geführt werden. Durch Kugelgelenk handlich und beweglich.		
Art.-Nr.	Ausführung	€/St.
336685	Körnung 36, komplett mit Stielaufnahme	
336658	Holzstiel für Schleifboy, Länge ca. 140 cm, mit Konus	
336685-1	Ersatz-Schleifstein Körnung 36	



### Mutterspachtel

auswechselbarer Kleberspachtel

Art.-Nr.	Ausführung	€/St.
335318	ohne Zahnleiste	180 mm breit
335321	ohne Zahnleiste	210 mm breit
335328	ohne Zahnleiste	280 mm breit



### Mutterspachtel

auswechselbarer Kleberspachtel, **antihftbeschichtet**

Art.-Nr.	Ausführung	€/St.
335180	mit Zahnleiste	180 mm breit
335280	mit Zahnleiste	280 mm breit



### Alu-Kleberspachtel

mit auswechselbarer Zahnleiste

Art.-Nr.	Ausführung	€/St.
335418	mit Zahnleiste	180 mm breit
335428	mit Zahnleiste	280 mm breit



### Mutterspachtel »ERGO STAR«

auswechselbarer Kleberspachtel,  
ergonomisch geformter Kunststoffgriff

Art.-Nr.	Ausführung	€/St.
335924	ohne Zahnleiste	210 mm breit
335925	ohne Zahnleiste	280 mm breit



### Aufstreichkelle

Art.-Nr.	Ausführung	€/St.
335450	mit Aufnahme für Zahnleisten	280 mm breit

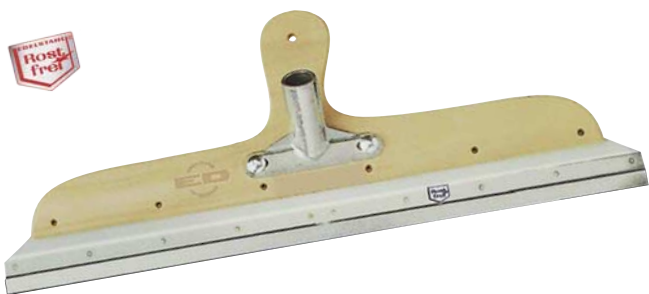

### Großflächenrakel für Fließ-Spachtel

Art.-Nr.	Ausführung	€/St.
335936	aus Edelstahl rostfrei, mit Stielhalter und Klemmleiste, 560 mm breit	



### Zahnungszange

Art.-Nr.	Ausführung	€/St.
335944	zum Nachzahn von Zahnspachteln, schwere, vernickelte Ausführung	
335947	Ersatzstempel	
335948	Ersatzschnittplatte	



### Muster-Fächer

Art.-Nr.	Ausführung	€/St.
01200	Zahnleisten nach TKB-Norm	



Mengenrabatt auf alle Zahnleisten: ab 100 Stück **10%**

### Zahnformen Maßstab 1:1

<b>R1</b>		Zahntiefe mm 3,0 Zahnlückenbreite mm 4,0 Zahnbrückenbreite mm 1,5	<b>R2</b>		Zahntiefe mm 5,0 Zahnlückenbreite mm 4,0 Zahnbrückenbreite mm 2,0
-----------	--	---	-----------	--	---

### Zahnleisten für Großflächenrakel

zweiseitig gezahnt

Art.-Nr.	Ausführung	VE	€/St.
335939-R1	280 mm breit	10 Stück	
335939-R2	280 mm breit	10 Stück	
335938-R1	560 mm breit	10 Stück	
335938-R2	560 mm breit	10 Stück	

<b>A1</b>		Zahntiefe mm 1,1 Zahnlückenbreite mm 1,5 Zahnbrückenbreite mm 0,5 Winkel ° 55	<b>B2</b>		Zahntiefe mm 2,55 Zahnlückenbreite mm 3,0 Zahnbrückenbreite mm 2,0 Winkel ° 55
-----------	--	--	-----------	--	---

<b>A2</b>		Zahntiefe mm 1,4 Zahnlückenbreite mm 1,7 Zahnbrückenbreite mm 1,3 Winkel ° 55	<b>B3</b>		Zahntiefe mm 3,25 Zahnlückenbreite mm 3,7 Zahnbrückenbreite mm 3,3 Winkel ° 55
-----------	--	--	-----------	--	---

<b>A3</b>		Zahntiefe mm 1,5 Zahnlückenbreite mm 1,6 Zahnbrückenbreite mm 0,4 Winkel ° 45	<b>S4</b>		Zahntiefe mm 5,05 Zahnlückenbreite mm 10,3 Zahnbrückenbreite mm 0,1 Winkel ° 90
-----------	--	--	-----------	--	--

<b>A4</b>		Zahntiefe mm 0,75 Zahnlückenbreite mm 1,1 Zahnbrückenbreite mm 0,4 Winkel ° 55	<b>B5</b>		Zahntiefe mm 5,15 Zahnlückenbreite mm 5,7 Zahnbrückenbreite mm 14,3 Winkel ° 55
-----------	--	---	-----------	--	--

<b>A5</b>		Zahntiefe mm 1,0 Zahnlückenbreite mm 1,35 Zahnbrückenbreite mm 1,45 Winkel ° 55	<b>B6</b>		Zahntiefe mm 3,6 Zahnlückenbreite mm 4,1 Zahnbrückenbreite mm 4,9 Winkel ° 55
-----------	--	--	-----------	--	--

<b>B1</b>		Zahntiefe mm 2,0 Zahnlückenbreite mm 2,4 Zahnbrückenbreite mm 2,6 Winkel ° 55	<b>B15</b>		Zahntiefe mm 6,3 Zahnlückenbreite mm 5,6 Zahnbrückenbreite mm 6,9 Winkel ° 45
-----------	--	--	------------	--	--

### Zahnleisten für Spachtel und Kellen

zweiseitig gezahnt

Art.-Nr.	Ausführung	VE	€/St.
335518-	180 mm breit	10 Stück	
335521-	210 mm breit	10 Stück	
335528-	280 mm breit	10 Stück	

Bitte TKB-Zahnform angeben.



### Doppelblatt-Spachtel

rostfrei, glatt

Art.-Nr.	Ausführung	€/St.
	Elastisch, mit verstellbarem Fingerauflageblech, für saubere, glatte und ansatzlose Flächen.	
335216	160 mm breit	
335220	200 mm breit	
335227	270 mm breit	



### Höhenausgleichs-Spachtel

Edelstahl rostfrei

Art.-Nr.	Ausführung	€/St.
335937	zum Höhenausgleich besonders im Türbereich, 280 mm breit. Stufenlos verstellbar von 2 - 15 mm.	

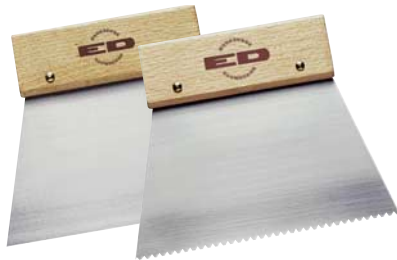

### Kleberspachtel

Art.-Nr.	Ausführung	€/St.
335018	glatt 180 mm breit	
335021	glatt 210 mm breit	
335025	glatt 250 mm breit	
335118	grob gezahnt B 1 180 mm breit	
335121	grob gezahnt B 1 210 mm breit	
335125	grob gezahnt B 1 250 mm breit	
335218	fein gezahnt A 1 180 mm breit	
335221	fein gezahnt A 1 210 mm breit	
335225	fein gezahnt A 1 250 mm breit	



### Eurospachtel

mit Hartmetallzähnen

Art.-Nr.	Ausführung	€/St.
335923	Auftrag 500/300 ml/m <sup>2</sup> 230 mm breit grob gezahnt	
335823	Auftrag 250 ml/m <sup>2</sup> 230 mm breit fein gezahnt	
335728	Auftrag 250/200 ml/m <sup>2</sup> 280 mm breit fein gezahnt	



### Nahtspachtel

gezahnt

Art.-Nr.	Ausführung	€/St.
335571	80 mm breit	



### Japan-Flächenspachtel

Art.-Nr.	Ausführung	€/VE
335580	1 Satz komplett bestehend aus: je 1 Stück 50, 80, 100 und 120 mm breit	
335581	wie vor, jedoch rostfrei	



### Malerspachtel

Art.-Nr.	Ausführung	€/St.
335589	30 mm breit	
335590	40 mm breit	
335591	50 mm breit	
335592	60 mm breit	
335593	70 mm breit	
335594	80 mm breit	
335595	100 mm breit	



### Malerspachtel

Edelstahl rostfrei

Art.-Nr.	Ausführung	€/St.
335540	40 mm breit	
335545 AV	50 mm breit	
335546	60 mm breit	
335547	80 mm breit	
335559	100 mm breit	



### Gummispachtel

Art.-Nr.	Ausführung	€/St.
335655	5 mm stark, 300 mm breit, ölfest	



### Breitspachtel

glatt

Art.-Nr.	Ausführung	€/St.
335650	500 mm breit	



### Flächen-Rakel

Edelstahl rostfrei

Art.-Nr.	Ausführung	€/St.
335945	Länge 500 mm, Blattbreite 42 mm, Heft und Holzrücken aus einem Stück	
335946	Alu-Stielhalter mit 2 Befestigungsschrauben	



### Estrich-Großflächenrakel

Art.-Nr.	Ausführung	€/St.
335935	komplett mit Stielhalter und 2 einseitigen Gleitkufen aus spezialgehärtetem Stahl, ideal geeignet zum gleichmäßigen Aufbringen der gewünschten Auftragshöhe von 0 – 30 mm, stufenlos einstellbar, 800 mm breit.	



### Bodenspachtel

Art.-Nr.	Ausführung	€/St.
335665	300 mm breit	
335666	400 mm breit	
335667	500 mm breit	



### Glättkelle

kantig

Art.-Nr.	Ausführung	€/St.
335574	rostfrei 400 x 130 mm	



### Glättkelle

kantig

Art.-Nr.	Ausführung	€/St.
335564	rostfrei 280 x 130 mm	
335573	blank 280 x 130 mm	

335 552



### Schweizer Aufziehplatte

Art.-Nr.	Ausführung	€/St.
335551	rostfrei 500 x 135 mm	
335552	rostfrei, mit Alusteg 500 x 135 mm	



### Glättkelle

spitz

Art.-Nr.	Ausführung	€/St.
335702	600 mm breit	



### Höhennivellierstifte

Art.-Nr.	Ausführung	VE	€/VE
335953	zum Nivellieren von Unterböden	Beutel à 100 St.	



Zeit- und Kostenersparnis beim Nivellieren von Unterböden.

Statt nach dem Augenmaß zu arbeiten, können Sie jetzt ganz genau nivellieren und somit ein besseres Ergebnis bei geringerem Materialverbrauch erzielen.



Dank der Millimeterskala lassen sich die Stifte genau auf die gewünschte Höhe abschneiden. Mit dem hochwertigen Selbstklebestreifen haften sie gut auf allen Oberflächen. Die rote Signalfarbe ist gut sichtbar.



### Versiegelungsbürste

mit Stielhalter

Art.-Nr.	Ausführung	€/St.
339066	Chinaborste 5,5 cm hoch, Größe: 30 x 2,5 cm	



### Versiegelungspinsel

Art.-Nr.	Ausführung	€/St.
339 075	Chinaborste 3 x 12 cm	



### Einwischer

Art.-Nr.	Ausführung	€/St.
335942	zum Einwischen von Pflegemitteln und Versiegelungen (Finish), Nylon-Velour-Bezug 35 cm	
335942-1	Ersatzbezug für Einwischer	



### Teleskopstange

Art.-Nr.	Ausführung	€/St.
335949	115 - 200 cm ausziehbar	
335940	150 - 300 cm ausziehbar	
335941	Winkelgelenk für Teleskopstange	



### Überschuhe – universelle Größe

Art.-Nr.	Ausführung	VE	€/Paar
340615	PE-beschichtet mit Gummizug	1 Paar 50 Paar 60 Paar	



### Nagelsohlen

Art.-Nr.	Ausführung	€/Paar
339036	Mit Riemenverschluss, zum Begehen von frischen Beschichtungen ohne Spuren zu hinterlassen. Unter jeden Schuh zu schnallen.	



### Nagelschuhe »Schuh-In«

Einfach zum Reinschlüpfen

Art.-Nr.	Ausführung	€/Paar
	aus hochwertigem, langlebigem Elastomer, Nagelhöhe: 20 mm	
339037	M für Schuhgröße 42 (8) und kleiner	
339038	L für Schuhgröße 42 (8) bis 44 (10)	
339039	XL für Schuhgröße 44 (10) bis 48 (15)	





### Entlüftungsroller mit Spritzschutz

Art.-Nr.	Ausführung	€/St.
	Lösemittelbeständige Kunststoff-Stachelwalze mit Metallbügel oder U-Metallbügel. Verhindert Kraterbildung beim Beschichten mit Flüssigkunststoffen. Zum Aufstechen der aufsteigenden Blasen bei Beschichtungen mit Fließspachtel.	
	<b>Stachellänge 11 mm</b>	
339065	250 mm breit	
339067	500 mm breit	
339087	750 mm breit	
	<b>Stachellänge 21 mm</b>	
339078	250 mm breit	
339079	500 mm breit	
339089	750 mm breit	
	<b>Stachellänge 31 mm</b>	
339084	250 mm breit	
339085	500 mm breit	
339086	750 mm breit	



### Fixier-Roller

Art.-Nr.	Ausführung	€/St.
	Moltopren-Roller zum schnellen Auftragen von WA-Fixierung, wasserlöslichen Klebern und zum Auftragen von Wasserlacken bei der Parkettversiegelung. Walzenbreite 250 mm	
335575	Lackierwalze fein, komplett mit Bügelgriff	
335585	Strukturwalze, komplett mit Bügelgriff	
335576	Ersatz-Lackierwalze fein, 250 mm	
335586	Ersatz-Strukturwalze, 250 mm	
335578	Steckbügel, 8 x 250 mm	



### Eimer 12 l

Kunststoff

Art.-Nr.	Ausführung	VE	€/St.
339156	mit Abstreiffläche	1 Stück 10 Stück 20 Stück	



### Mini-Fixier-Roller

Art.-Nr.	Ausführung	€/St.
335587	Kleiner Moltopren-Roller 150 mm breit, für WA-Fixierung, fein, komplett mit Bügel und Wanne	
335588	Ersatzwalze	



339 057

### Parkett-Versiegelungsroller

Art.-Nr.	Ausführung	€/St.
339052	Mohair-Plüschrolle Breite 25 cm, komplett mit stabilem Bügel	
339053	Ersatzwalze für 339 052, Breite 25 cm	
339057	für wasserlösl. Lacke und Versiegelungen, Rolle 70 mm Ø, 12 mm Florhöhe, blauer Faden, Breite 25 cm, komplett mit 8 mm Bügel	
339058	Ersatzwalze für 339 057, Breite 25 cm	
335578	Steckbügel, 8 x 250 mm	



335 706



### Andrücksachtel

Art.-Nr.	Ausführung	€/St.
335705	sehr flexibel, zum Andrücken empfindlicher Tapeten und Wandbeläge, 280 mm breit, aus weichem Kunststoff	
335706	240 mm breit, aus hartem Kunststoff	



### Stahlschiene + Haumesser

rostfrei		
Art.-Nr.	Ausführung	€/St.
	<b>Stahlschiene</b>	
336501	200 cm	
336502	300 cm	
336503	<b>Haumesser</b>	



### Tapeten-Schneidhilfe / Teppichschneideschiene

Art.-Nr.	Ausführung	€/St.
339070	zum passgenauen Zuschneiden von Tapeten, Wand- und Bodenbelägen aller Art, an Decken, Fußleisten, Türen, Fenstern usw. Gesamtlänge: ca. 600 mm	



### Textiltapeten-Schneider

rostfrei				
Art.-Nr.	Ausführung	VE	€/St.	
339001	zum Schneiden von Textiltapeten, Suprofil, geschäumten und anderen Wandbelägen. Mit Gleitfuß.			
339002	<b>Ersatzklingen</b>	0,15 mm stark	10 Stück	



### Kittmesser

Art.-Nr.	Ausführung	€/St.
339080	mit steifer, zweischneidiger Klinge	



### Gipsbecher, konisch

Art.-Nr.	Ausführung	€/St.
340630	125 x 92 mm	

W 218



### Schleifklotz

Presskork		
Art.-Nr.	Ausführung	€/St.
333397	Schleiffläche 120 x 60 mm	

### Schleifklotz 2-tlg.

Weich-Kunststoff mit Haltenägel		
Art.-Nr.	Ausführung	€/St.
333396	Schleiffläche 120 x 70 mm	



### Schnellspan-Handscheifer

Art.-Nr.	Ausführung	€/St.
339062	Schleiffläche 212 x 105 mm	



### Schleifpapier Korund

für Holz, Farbe, Lacke, Spachtel usw.  
Geeignet für Hand- und Maschinengebrauch.

Art.-Nr.	Ausführung	VE	€/Rol.
	<b>115mm breit</b>		
339095	Korn 40		5 m Rolle
339096	Korn 60		5 m Rolle
339097	Korn 80		5 m Rolle
339098	Korn 100		5 m Rolle
50 m Rollen auf Anfrage lieferbar.			



### Schleifschwamm

für Nass- und Trockenschliff		
Art.-Nr.	Ausführung	€/St.
333398	Schleiffläche 100 x 70 mm	
333399	fein / mittel	
	mittel / grob	



### Kleistergerät

Modell Profix



Art.-Nr. Ausführung €/St.

339102 Tischgerät für Tapeten und Raufaser bis 56 cm Breite, mit Tisch-Drehgestell  
Größe: 66 x 29 x 14 cm  
Gewicht: ca. 5 kg



### Kleistergerät

Modell Bortenfix



Art.-Nr. Ausführung €/St.

339128 Tischgerät für Borten bis 28 cm Breite, Größe: 46 x 31 x 12 cm  
Gewicht: ca. 5 kg mit Holzkoffer



### Kleistergerät

Modell Tapofix CB 70 X



Art.-Nr. Ausführung €/St.

339100 Tischgerät für Tapeten und Raufaser bis 56 cm Breite, Größe: 65 x 40 x 17 cm  
Gewicht: ca. 9,5 kg



### Tapeziertisch »Alu-Profi«

mit speziell geformter Aufnahme für das Kleistergerät Tapofix CB 70 N/X

Art.-Nr. Ausführung €/St.

339018 Untergestell aus Aluminium, mobil durch Lenkrollen, Maße Tischplatte: 200 x 62 cm, Höhe: 89 cm

Neu in der Generation »X«:  
Dank des neuen Kleisterkastens muss weniger Kleister eingefüllt werden und mehr Bahnen können eingekleistert werden. Es bleibt nur ein minimaler Rest Kleister im Gerät zurück.



339 101



### Kleistergerät, fahrbar

Standgeräte für Tapeten und Raufaser, Untergestell fahrbar, höhenverstellbar, zum Transport einklappbar. Lenkrollen mit Totalfeststeller für sicheren Stand.

Art.-Nr. Ausführung €/St.

339101 Modell Tapofix CB 67 X  
56 cm Arbeitsbreite  
Größe: 68 x 55 x 26 cm  
Gewicht: ca. 16 kg

339104 Modell Tapofix CB 75 X  
82 cm Arbeitsbreite  
Größe: 90 x 55 x 26 cm  
Gewicht: ca. 21 kg

339107 Modell Tapofix CB 1000 X  
106 cm Arbeitsbreite  
Für überbreite Wandbeläge aus Vlies, Kork usw.  
Größe: 115 x 55 x 26 cm  
Gewicht: ca. 27,5 kg

### Tapezierer-Werkzeugkoffer

mit 21 Werkzeugen und Vorhängeschloss



Art.-Nr. Ausführung €/St.

339022 Systemkoffer BOXonBOX komplett bestückt mit: Tapetenschere, Kittmesser, Textiltapeten-Schneider, Haumesser, 4 Flächenspachtel, Malerspachtel, Andrückspachtel, Andrückwalze, Eckenroller konisch, Nahtroller zylindrisch, Zimmermanns-Bleistift, Spannungsprüfer, Holzgliedermaßstab, Cutter, Verlegemesser, Tapetenschiene, Senklot

### Multifunktions-tisch

»TITAN«

Verknüpfbar mit weiteren Tischen



Art.-Nr. Ausführung €/St.

339013 Stahlrohr-Fußgestell und Aluminium-Rahmen, zusammenklappbar, belastbar bis zu 120 kg, Tischplatte mit Maßskala, Größe: 100 x 60 cm, 4-fach höhenverstellbar von 73 bis 91 cm

Mengenrabatt für verknüpfbare Tische: ab 2 Stück 10 %



### Alu-Tapeziertisch

Art.-Nr. Ausführung €/St.

339012 Tischrahmen und stabiles Untergestell aus Aluminium, beschichtete 5 mm-Arbeitsplatte, Maße Tischplatte: 300 x 60 cm, Höhe: 78 cm



### Tapeziertisch »Profi«

Art.-Nr. Ausführung €/St.

339015 Stark dimensionierte Aluminiumprofile, aufgedrucktes Maßband, Tischplatte: 300 x 80 cm, Höhe: 86 cm



### Andrückwalze

Art.-Nr.	Ausführung	€/St.
340611	180 mm breite PUR-Gummi-Walze, komplett mit Bügel, zum Andrücken von Tapeten und Wandbelägen.	



### Doppel-Nahrtroller

Art.-Nr.	Ausführung	€/St.
339031	für Innen- und Außenecken	



### Eckenroller

Art.-Nr.	Ausführung	€/St.
339030	mit konisch geformter Kunststoffrolle und glatter Oberfläche.	



### Nahrtroller

Art.-Nr.	Ausführung	€/St.
340620	mit geriefter Kunststoffwalze, Tonnenform	
339072	Nahrtroller weich, zylindrisch, Moos-Gummi	

### Senklot

Art.-Nr.	Ausführung	€/St.
kü 129 215	mit Schnur	



### Perforator

Die Stachelwalzen durchlöchern den alten Wandbelag und lassen das Lösungsmittel oder den Dampf schneller zur Wand durchdringen.

Art.-Nr.	Ausführung	€/St.
339060	2 x 80 mm breit – V-Stellung 500 mm lang	
339064	180 mm breit – gerade 500 mm lang	



### Wandschaber

Art.-Nr.	Ausführung	€/St.
335661	mit gehärteten Stahlklingen, Ecken abgerundet. Für alle Untergründe, wie Decken, Wände und Spachtelböden. 300 mm breit	



### Kleisterbürste

Art.-Nr.	Ausführung	€/St.
339040	Spezialborsten 175 x 80 mm	



### Pinset-Set

Art.-Nr.	Ausführung	€/VE
339103	6-teilig, Rund- und Flachpinsel SB-verpackt	



### Tapezierbürste

Art.-Nr.	Ausführung	€/St.
339050	Rosshaar 240 x 65 mm	



### Heizkörperpinsel

gekröpft

Art.-Nr.	Ausführung	€/St.
339162	reine Borste, mit langem Stiel	
339163	50 mm breit	
339164	60 mm breit	
339164	75 mm breit	

339 054



339 154



### Tapezierwischer

Art.-Nr.	Ausführung	€/St.
339054	mit großem Griffloch, Nylon 4-reihig, gestanzt, 30 x 300 mm	
339154	hart, reine graue Chinaborste, Sonderklasse, 30 x 300 mm	



### Maler-Abstauber

helle Chinaborste, 1-reihig

Art.-Nr.	Ausführung	€/St.
339160	langer Stiel	
339165	ohne Stiel	

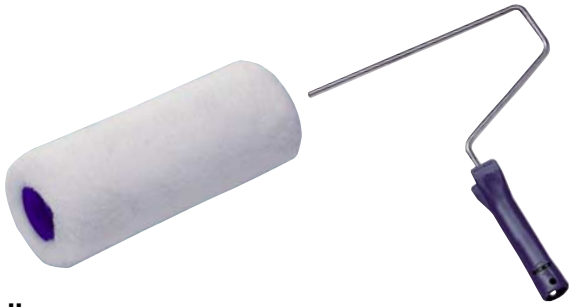

### Farbroller

Art.-Nr.	Ausführung	€/St.
339051	250 mm breit, mit Bügelgriff	
339151	Ersatzwalze	
335578	Steckbügel, 8 x 250 mm	

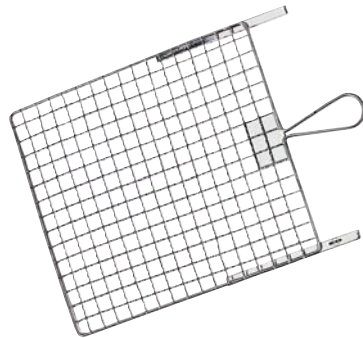

### Abstreifgitter

Metall, verzinkt

Art.-Nr.	Ausführung	€/St.
339155	260 x 300 mm	



### Farbeimer 12 l

Kunststoff

Art.-Nr.	Ausführung	VE	€/St.
339156	mit Abstreiffläche	1 Stück 10 Stück 20 Stück	



### Papier - Kleband / Malerband

Art.-Nr.	Ausführung	VE	€/Rol.
123009	24 mm breit, 50 m-Rolle	6 Rollen 36 Rollen	
123008	38 mm breit, 50 m-Rolle, weiß	6 Rollen 24 Rollen	

W 222



### Roller-Frischhaltebox

Art.-Nr.	Ausführung	€/St.
339059	Farbroller-Frischhaltebox für alle Farb- und Klebroller. Filzeinsatz im Deckel zum Befeuchten mit Wasser oder Lösungsmittel – gegen frühzeitiges Eintrocknen der Farbe. Nicht geeignet für echte Lammfellrollen.	



### Farbrollen-Reinigungsgerät »Turbo Wash«

Art.-Nr.	Ausführung	€/St.
339056	reingt alle handelsüblichen Farbrollen selbsttätig durch Wasserdruck, die Rolle wird dadurch in Rotation versetzt und gewaschen, Reinigungszeit ca. 1 - 2 Minuten, je nach Restfarbmenge und Wasserdruck, Schlauchanschluss R1/2", 100% korrosionsfrei	

Transparentes Farbrollen-Reinigungsgerät auf Anfrage.



### Abdeckflies

saugfähiger Baumwollflies zum Schutz sämtlicher Böden, 100 cm breit

Art.-Nr.	Ausführung	VE	€/Rol.
339090	10 m Rolle	1 Rolle	
339091	25 m Rolle	5 Rollen 1 Rolle	



### Abdeckplane

begehbare Profiplane

Art.-Nr.	Ausführung	€/Btl.
339092	15 µ, 4 x 5 m = 20 m <sup>2</sup>	



### Kerbstanze

geeignet für Döllken Holzkernsockelleisten

Art.-Nr.	Ausführung	€/St.
340470	für Kern- und Teppichsockelleisten 60 und 100 mm hoch	

327 149



### Bautenschlüssel

Art.-Nr.	Ausführung	€/St.
327143	Metall, zum Öffnen und Verschließen	
327149	Multifunktionaler Universalschlüssel, siehe Seite W98	



### Nagelwerkzeug

Art.-Nr.	Ausführung	VE	€/VE
340500	Zum unsichtbaren Anheften des Teppichs auf Holzböden und Holztreppen.		
340501	Nägeln	1.000 Stück	



### Kleberspender

Art.-Nr.	Ausführung	€/St.
323105	Zum gleichmäßigen Auftragen von Kleber ohne Pinsel, Inhalt: 1 Liter.	

### Sockelleisten-Einstreich-Gerät

Art.-Nr.	Ausführung	€/St.
340593	Zum schnellen und gleichmäßigen Einkleben von PVC-Fußleisten usw.	



Kartuschen-Pressen finden  
Sie auf Seite W 108.



323 034



### TKL-Spezial Universalkleber

Art.-Nr.	Ausführung	VE	€/St.
123010	Lösungsmittelfrei und geruchlos, klebt auf allen festen und sauberen Untergründen. • zum schnellen, kraftvollen Kleben von Teppichsockelleisten (auch mit SDR Rücken in PVC Sockelleisten) • zum Verkleben von Gipskartonplatten und Profilleisten • zum Ausfüllen von Rissen und Löchern bei Naturholz und gestrichenem Holz • zum Ausfüllen von Abschlussfugen Kartusche à 300 ml	1 Kartusche	
Mengenrabatt TKL-Kleber ab 20 Stück 15 %			
323034	Alu-Zweifinger-Adapter 6° für geschlossene Kartuschen-Pressen, besonders geeignet zur Verarbeitung von Sockelleisten		



### Universal-Alleskleber

Art.-Nr.	Ausführung	VE	€/St.
123016	PU-Alleskleber für Innen und Außen, für Holz, Glas, Metall, Kunststoff, Stein, Beton, Acryl, Gipskarton, Styropor und feuchte Oberflächen. Kartusche à 310 ml	1 Kartusche	
Mengenrabatt ab 4 Stück 10 %   ab 12 Stück 15 %			

### Ersatzteil für Streifenschneidmaschine »MINISCHNITT«

Art.-Nr.	Ausführung	€/St.
334052	Ersatzkreismesser	



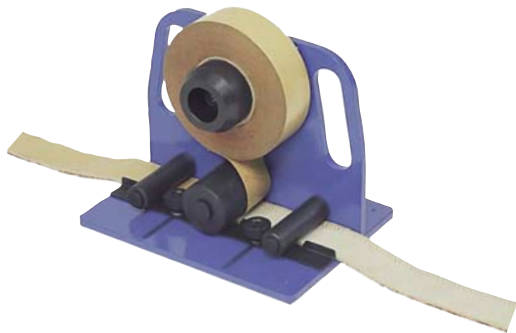

### Jantac Contacter

Art.-Nr.	Ausführung	€
323139	Auftragsgerät für Jantac-Klebebänder, das Band wird beim Durchziehen schnell und präzise auf dem gekettelten Teppichsockel aufgetragen und angepresst.	



### Contact-Klebeband

Rolle à 50 m  
Für Sockelleisten und Weichleisten. Lösemittelfreier Kontaktkleber. Objektgeeignet, speziell für SDR, Web- und Textilrücken.

Art.-Nr.	Ausführung	VE	€
323128	40 mm breit / UZIN U-Tack	5 Rollen	
323126	55 mm breit / UZIN U-Tack	5 Rollen	



### Kupferleitband

für ableitende Verlegungen

Art.-Nr.	Ausführung	VE	€
122215	50 m lang	1 Rolle	
122216	3 x 20 m lang, selbstklebend	1 VE	



### Jantac

Art.-Nr.	Ausführung	VE	€
323141	Jantac Abroller für verschiedene Klebebandbreiten		
	Jantac-Klebeband, Rolle à 50 m Lösemittelfreier Kontaktkleber, wird mit einem speziellen Verfahren vorgetrocknet, die trockene Klebmasse ist auf einer Seite mit Silikonpapier abgedeckt. Für Sockelleisten und Weichleisten.		
323130	25 mm breit	1 Rolle 20 Rollen	
323131	40 mm breit	1 Rolle 12 Rollen	
323132	45 mm breit	1 Rolle 10 Rollen	
323133	50 mm breit	1 Rolle 10 Rollen	
323134	55 mm breit	1 Rolle 8 Rollen	
323136	85 mm breit	1 Rolle 6 Rollen	
	Jantac-Klebeband Power 45, Rolle à 33 m Speziell für Vliesrücken, raue Untergründe, Strukturputz.		
323137	45 mm breit	1 Rolle 10 Rollen	
	Jantac-Klebeband Super 35, Rolle à 50 m Speziell für die Montage von Kernsockelleisten.		
323138	35 mm breit	1 Rolle 14 Rollen	

LEASING  
auf Anfrage



### Universal-Tepich-Einfassmaschine

Speedbinder

Art.-Nr.	Ausführung	VE	€/VE
338000	Problemloses und schnelles Einfassen von Teppich und Teppichboden. Verarbeitung ist sowohl an Innen- wie auch an Außenecken ohne Absetzen möglich. Unterschiedliche Teppich- und Teppichbodenstärken können ohne Umstellen bearbeitet werden. Einsatz des Gerätes ist sowohl stationär, wie auch transportabel möglich. Komplett mit Messeinrichtung.		
338003	Ersatznadeln	10 St.	
338100	Ketteinfassband Quick Step	45 m	
338101	Ketteinfassband Perlon Velour	50 m	
338102	Ketteinfassband »Pisa«	45 m	
338105	Polyamid Nähgarn transp. Obergarn	4.000 m	
338106	Polyamid Nähgarn Untergarn Karton	8.000 m	

Anbruch möglich, außer bei:





Farbkarte Kettelgarn  
und Industriegarn B:  
ed-altena.de/Farbkarte-Kettelgarn



lieferbar in 160 Farben, siehe  
Farbkarte Kettelgarn  
Art.-Nr. 091 189

### Industriegarn B

für Miniket 2000, Maxiket  
und alle Industrie-Kettelmaschinen  
(nicht geeignet für Miniket 1 und 2,  
Miniket mit roter und grüner Motorhaube)

Art.-Nr.	Ausführung	VE	€/Rol.
8600...	Stranggefärbtes, 3-fach gezwirntes Polyamidgarn	Rolle à ca. 1 kg	



Farben siehe  
Farbkarte Kettelgarn  
Art.-Nr. 091 189

### Nähfaden

Art.-Nr.	Ausführung	VE	€/Spule
	Polyester 25 Nm	Spule à ca. 2.500 m	
8801000	rohweiß		
8802000	beige		
8803000	hellbraun		
8804000	dunkelbraun		
8805000	grün		
8806000	rot		
8807000	grau		
8810000	schwarz		



### Nähfaden monofil

transparent (Farbe 808) 850 Den

Art.-Nr.	Ausführung	VE	€/Spule
8808100	Kingspule für Miniket 2000	Spule à ca. 250 g	
8808000	Großspule, für Maxiket und Industrie-Kettelmaschinen	Spule à ca. 695 g	
8809000	Dispenser für Großspule mit Bodenplatte		



### Kettelbeilaufband

für Miniket oder Maxiket,  
sowie alle anderen Fabrikate

Art.-Nr.	Ausführung	VE	€/Rol.
	Baumwollband-Schrägband indanthren, 16 mm breit, für normale Teppichstärken	Rolle à ca. 100 m	
8681000	Farbe 81 – weiß		
8682000	Farbe 82 – grau		
8683000	Farbe 83 – anthrazit		
8684000	Farbe 84 – beige		
8685000	Farbe 85 – hellbraun		
8680000	Farbe 80 – dunkelbraun		
8686000	Farbe 86 – gelb		
8687000	Farbe 87 – rot		
8688000	Farbe 88 – grün		
8689000	Farbe 89 – blau		
8679000	Farbe 79 – schwarz		
	Baumwollband-Schrägband indanthren, 20 mm breit, für dicke, hochflorige Teppiche	Rolle à ca. 100 m	
8781000	Farbe 81 – weiß		
8782000	Farbe 82 – grau		
8783000	Farbe 83 – anthrazit		
8784000	Farbe 84 – beige		
8785000	Farbe 85 – hellbraun		
8780000	Farbe 80 – dunkelbraun		
8786000	Farbe 86 – gelb		
8787000	Farbe 87 – rot		
8788000	Farbe 88 – grün		
8789000	Farbe 89 – blau		
8779000	Farbe 79 – schwarz		

Farben siehe  
Farbkarte Kettelgarn  
Art.-Nr. 091 189



### Synthetikbeilaufband

Art.-Nr.	Ausführung	VE	€/Rol.
	Perlon-Wirkware, 16 mm breit	Rolle à ca. 100 m	
8617900	Farbe 179 – schwarz		
8618100	Farbe 181 – rohweiß		
8618200	Farbe 182 – hellgrau		
8618300	Farbe 183 – anthrazit		
8618400	Farbe 184 – beige		
8618500	Farbe 185 – braun		
8600180	Farbe 180 – dunkelbraun		
8618600	Farbe 186 – gelb		
8618700	Farbe 187 – rot		
8618800	Farbe 188 – grün		
8618900	Farbe 189 – blau		

**ERNST DIEKGRAEFE**

GmbH & Co.

Altenaer Straße 13  
D-58762 Altena

fon (02352) 7001-0  
fax (02352) 7001-99

info@ed-altena.de



ed-altena.de

1885  
2020

135

Jahre

25  
24  
23  
22  
21  
20  
19  
18  
17  
16  
15  
14  
13  
12  
11  
10  
9  
8  
7  
6  
5  
4  
3  
2  
1  
0cm

Art.-Nr. Artikel-Bezeichnung VE

## ED - Quadro-Dübel, Kunststoff

Die Spreizung nach 4 Seiten garantiert einen festen Halt von Teppichübergangsschienen, Raffhaltern, Gardinenschienen, Sockelleisten usw. auch in losem Mauerwerk.

	117090	gelb	5 mm Ø	für Schrauben-Ø	2,5 – 3,5 mm	500 St. 1.000 St.
	117091	rot	6 mm Ø	für Schrauben-Ø	4,0 – 5,0 mm	250 St. 1.000 St.
	117092	braun	8 mm Ø	für Schrauben-Ø	4,5 – 6,0 mm	250 St. 1.000 St.
	117093	blau	10 mm Ø	für Schrauben-Ø	6,0 – 8,0 mm	100 St.
	117094 AV	grün	12 mm Ø	für Schrauben-Ø	8,0 – 10,0 mm	100 St.
	117095 AV	grau	14 mm Ø	für Schrauben-Ø	10,0 – 12,0 mm	50 St.
	117090-1	gelb	5 mm Ø	lose geschüttet		2.500 St.
117091-1	rot	6 mm Ø	lose geschüttet		2.500 St.	
117092-1	braun	8 mm Ø	lose geschüttet		2.000 St.	

## Nylondübel S (Fischer)

	117001	5 mm Ø	für Schrauben-Ø	2,5 – 4,0 mm	100 St.
	117002	6 mm Ø	für Schrauben-Ø	3,5 – 5,0 mm	100 St.
	117003 AV	8 mm Ø	für Schrauben-Ø	4,5 – 6,0 mm	100 St.
	117004 AV	10 mm Ø	für Schrauben-Ø	6,0 – 8,0 mm	50 St.
	117005 AV	12 mm Ø	für Schrauben-Ø	8,0 – 10,0 mm	25 St.

## Nylondübel SX (Fischer)

	117007	5 x 25 mm	für Schrauben-Ø	2,5 – 4,0 mm	100 St.	
	117008	6 x 30 mm	für Schrauben-Ø	3,5 – 5,0 mm	100 St.	
	117009	8 x 40 mm	für Schrauben-Ø	4,5 – 6,0 mm	100 St.	
	117010	6 x 50 mm	extra lang, ohne Rand	für Schrauben-Ø	3,5 – 5,0 mm	100 St.
	117011	8 x 65 mm	extra lang, ohne Rand	für Schrauben-Ø	4,5 – 6,0 mm	50 St.

## Parallel-Spreizdübel PSD (Tox)

	117036	6 x 70 mm	für Schrauben-Ø	4,5 – 5,0 mm	50 St.
	117037	8 x 90 mm	für Schrauben-Ø	5,0 – 6,0 mm	50 St.

Speziell für Leichthochlochziegel



## TRIKA - KAPPENDÜBEL (Tox)

	117020	5 mm Ø	für Schrauben-Ø	3,0 – 4,0 mm	100 St.
	117021	6 mm Ø	für Schrauben-Ø	4,0 – 5,0 mm	100 St.
	117022 AV	8 mm Ø	für Schrauben-Ø	6,0 – 7,0 mm	100 St.



Art.-Nr. Artikel-Bezeichnung VE



## Allzweckdübel DEKO (Tox)

- Dübelkappe verhindert ein Tieferutschen ins Bohrloch und schützt die Oberfläche
- 4-fach geteilter Spreizkörper mit Dübelkappe für gleichmäßige Kraftverteilung
- Hält in fast allen Baustoffen
- Sichere Verkotung
- Drehsicherungen verhindern das Mitdrehen im Bohrloch

117112	5 x 25 mm	für Schrauben-Ø 3,0 – 4,0 mm	100 Stück
117113	6 x 28 mm	für Schrauben-Ø 3,5 – 5,0 mm	100 Stück
117114	6 x 41 mm	für Schrauben-Ø 3,5 – 5,0 mm	100 Stück
117115	8 x 49 mm	für Schrauben-Ø 4,0 – 6,0 mm	100 Stück
117116	10 x 66 mm	für Schrauben-Ø 6,0 – 8,0 mm	50 Stück



## 2-K Allzweckdübel DUOPOWER (Fischer)

- Zwei Materialkomponenten für beste Lastwerte in Voll-, Loch und Plattenbaustoffen, der Dübel aktiviert je nach Baustoff das optimale Funktionsprinzip (Spreizen oder Klappen) für den besten Halt
- Geeignet für Holz-, Spanplatten- und Stockschrauben  
Schraubenlänge = Dübellänge + Anbauteildicke + Schraubendurchmesser
- Bei Plattenbaustoffen darf der gewindelose Teil der Schraube nicht länger als die Anbauteildicke sein
- Drehsicherungen verhindern das Mitdrehen im Bohrloch

117013	5 x 25 mm	für Schrauben-Ø 3,0 – 4,0 mm	100 Stück
117014	6 x 30 mm	für Schrauben-Ø 4,0 – 5,0 mm	100 Stück
117017	6 x 50 mm	für Schrauben-Ø 4,0 – 5,0 mm	100 Stück
117015	8 x 40 mm	für Schrauben-Ø 4,5 – 6,0 mm	100 Stück
117016	10 x 50 mm	für Schrauben-Ø 6,0 – 8,0 mm	50 Stück

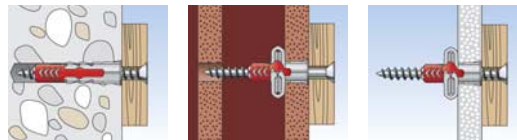

## Dübelement

mit 10 mm Spezialdübel, Sechskantschraube und Doppel-Gewindestück

Senkkopf-Torxschraube mit M5 Innengewinde.

Verwendbar mit der M5 Sechskantschraube zur Befestigung von Raffhaltern und Stülgarnituren.

Mit dem Doppel-Gewindestück M5 / M6 sind auch Schalrosetten, Abstandhalter, Seilgarnituren, Vorhanggarnituren usw. zu montieren.

(Schraubbit TX 40 bitte extra bestellen)

117117	10 x 80 mm	12 Stück
117118	10 x 100 mm	12 Stück
117119	10 x 120 mm	12 Stück
117120	10 x 140 mm	12 Stück

326471	<b>TORX Bit-Einsatz TX40</b>	1 Stück 10 Stück
--------	------------------------------	---------------------

117107	<b>Doppel-Gewindestück M5/M6</b>	25 Stück 50 Stück 100 Stück
--------	----------------------------------	-----------------------------------

117123	<b>Sechskantschraube M5x12mm</b>	50 Stück
--------	----------------------------------	----------

Art.-Nr. Artikel-Bezeichnung VE



## Universal-Hohlraumdübel

Geeignet für Beton, Vollsteine, Lochsteine, Hohlsteine, Gasbeton, Gipskarton und Plattenbaustoffe.  
Verbindung durch Spreizen und Knicken.  
Geeignet für Holz- und Spanplattenschrauben.

117053	6 x 45 mm	für Schrauben-Ø 3,0 – 3,5 mm	100 Stück 
117054	8 x 50 mm	für Schrauben-Ø 4,0 – 5,0 mm	100 Stück

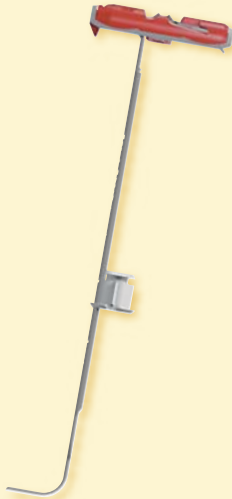

## Kippdübel



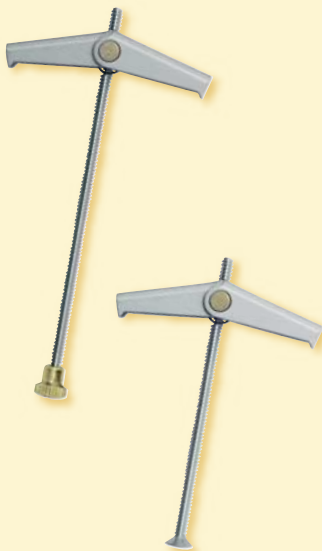
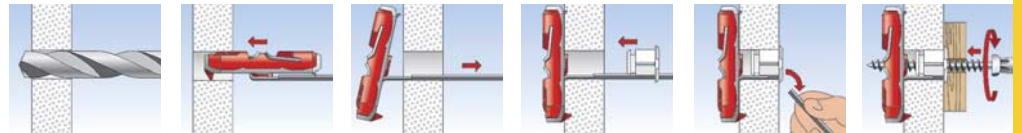

Oberflächenbündiger Nylon-Dübel für Hohlraummontagen, z.B. bei Jalousiekästen mit Styropordämmung.

117045	10 x 130 mm	für Schrauben-Ø 4,5 – 5,0 mm	50 Stück  100 Stück
--------	-------------	------------------------------	---



## Federklappdübel

Steilgewinde

117040	M 3 x 90 mm mit Rändelmutter		100 Stück 
117042	Rändelmutter M 3 		100 Stück
117044	M 3 x 60 mm mit Seko-Schraube		100 Stück 



## Verbundmörtel LIQUIX TVM-STV-K

styrolfrei

Bestens geeignet für das Markisen-Montagesystem THERMO-PROOF.

117077	Kartusche 280 ml	1 Stück
--------	------------------	---------

Art.-Nr.	Artikel-Bezeichnung	VE	
			
	<p><b>Hohraum-Metalldübel</b></p> <p>Spezial-Metalldübel mit Schraube für die Befestigung an Decken und Wänden wie Rigips, Hohlräumen usw.</p>		
117100	Schraube M 4 x 32 mm	Klemmdicke 3 – 13 mm	50 Stück
117101	M 5 x 52 mm	5 – 21 mm	50 Stück
117102	M 6 x 52 mm	5 – 21 mm	50 Stück
			
	<p><b>Senkkopf-Gewindeschraube</b></p> <p>Kreuzschlitz, Eisen verzinkt</p>		
117130	M 4 x 40 mm		100 Stück
117131	M 5 x 50 mm		100 Stück
117132	M 6 x 50 mm		50 Stück
			
	<p><b>Gewindestift</b></p>		
117104 AV	M 4 x 58 mm		50 Stück
117106 AV	M 5 x 42 mm		50 Stück
117103	M 6 x 45 mm		50 Stück
			
	<p><b>Doppel-Gewindestück M5/M6</b></p>		
117107			25 Stück 50 Stück 100 Stück
			
	<p><b>Montage-Zange</b></p> <p>für Hohraum-Metalldübel</p>		
328660			1 Stück
			
	<p><b>Hohraum-Dübel-Sortiment</b></p>		
117110	Hohraum-Dübel-Sortiment bestehend aus:		1 Set
	<ul style="list-style-type: none"> <li>• 1 St. Montage-Zange</li> <li>• 50 St. Metalldübel mit Schrauben M 4 x 40 mm</li> <li>• 25 St. Metalldübel mit Schrauben M 5 x 50 mm</li> </ul>	<ul style="list-style-type: none"> <li>• 50 St. Metalldübel M 6</li> <li>• 15 St. Schrauben M 6 x 50 mm</li> <li>• 35 St. Gewindestifte M 6 x 50 mm</li> </ul>	
	Komplett im Sortimentskoffer mit Einteilung		
			
	<p><b>Reparaturmasse</b></p> <p>Universelle 2-Komponenten-Klebstoffmasse, schnellhärtend auf Epoxidharzbasis, nach 10 min. fest</p>		
117049	58 g		1 Stück

Art.-Nr.	Artikel-Bezeichnung	VE	
	<b>Gipskartondübel »Mini« mit Schraube</b> Kurze Dübellänge und nur 10 mm Kopfdurchmesser. Selbstbohrende Spitze und scharfes, selbstschneidendes Gewinde. Vorsteckmontage, Bit in gleicher Größe für Schraube und Dübel einsetzen, sitzt bündig und beschädigt nicht die Plattenoberfläche.		
	117067	Dübel 30 mm lang, Seko-Schraube 3,0 x 25 mm	200 Stück
	<b>Gipskartondübel »Duoblade S«</b> Schwarze Metallspitze, selbstbohrend, abgestimmt auf Holz-, Blech- und Spanplattenschrauben von 4 bis 5 mm Stärke sowie Haken und Ösen.		
	117086	Dübel 44 mm lang, Verankerungstiefe 9,5 bis 25 mm	25 Stück 100 Stück
	<b>Hohlraum-Dübel »Speed«</b> Nylon-Dübel für Gipskartonplatten, universell einsetzbar für unterschiedliche Schraubengrößen von 3,5 – 5,0 mm Ø, komplett mit Setzwerkzeug ¼"		
	117087	Dübel 25 mm lang	200 Stück
	<b>Rigipsdübel »FiberJet«</b> elektrisch isolierend Kunststoff-Dübel für Vorsteckmontage in Gipskartonplatten, für Schrauben von 3,5 – 4,5 mm Ø und M4 Gewinde, komplett mit Duo-Bit		
	117085	Dübel 32 mm lang	200 Stück
	326387	<b>Duo-Bit</b> für FiberJet-Dübel	1 Stück
	<b>RIGIDRIVE</b> Rigipsdübel, 31 mm kurz selbstbohrender Schnellmontagedübel mit Schraube für Leichtbauwände, wie Gipskarton, Gasbeton und Gipsvollmaterial. Zur Montage von Innenlaufschienen, Jalousien, Raumteilern, Raffhaken, Fußleisten usw.		
117061	<b>RIGIDRIVE</b> -Dübel mit Liko-Schrauben 35 mm für Befestigungsdicke 0 – 12 mm, komplett	100 Stück	
117062	<b>RIGIDRIVE</b> -Dübel mit Seko-Schrauben 50 mm für Befestigungsdicke 12 – 27 mm, komplett	100 Stück	
117175	<b>RIGIDRIVE</b> -Montagedübel, 30 mm ohne Schrauben, Anwendung mit Holz-, Blech- und Spanplattenschrauben 4,0 – 4,5 mm Ø und M4 Gewinde	100 Stück 1.000 Stück	
117170	<b>Gipskarton-Dübel</b> , 40 mm, selbstbohrend ohne Schrauben, mit Rückdrehsicherung, für Spanplattenschrauben 4,0 – 4,5 mm Ø und M4 Gewinde	100 Stück 1.000 Stück	
116306 AV	Passende Schraube: <b>Liko-Schraube</b> 4,5 x 35 mm	100 Stück	
117064	<b>RIGIDRIVE</b> Dübelsortiment • 200 RIGIDRIVE-Dübel • 1 Setzwerkzeug für M6 Rigips-Dübel • 100 Liko-Schrauben • 1 Schraubendreher • 100 Seko-Schrauben • 1 Bit-Box • 50 M6-Rigips-Dübel Komplet im Sortimentskoffer mit Einteilung	1 Stück	
117066	<b>Rigips-Dübel</b> Metall-Dübel mit M6-Gewindeaufnahme, komplett mit Setzwerkzeug	100 Stück	



## Spezial-Spanplattenschrauben mit kleinem Kopf

Senkkopf mit Pozi-Kreuzschlitz, verzinkt, gehärtet, für Alu-Mini-Vorhangschiene usw.

Vollgewinde,  
gelb passiviert



Vollgewinde,  
original ABC SPAX



### Kleiner Kopf 5 mm Ø

116117	2,5 x 12 mm	Vollgewinde	gelb	200 Stück
116118	2,5 x 16 mm	Vollgewinde	gelb	200 Stück
116119	2,5 x 20 mm	Vollgewinde	gelb	200 Stück

### Kleiner Kopf 6 mm Ø

116242	3,0 x 12 mm	Vollgewinde		200 Stück
116243	3,0 x 16 mm	Vollgewinde		200 Stück
116244	3,0 x 20 mm	Vollgewinde		200 Stück
116245	3,0 x 25 mm	Vollgewinde		200 Stück
116246	3,0 x 30 mm	Vollgewinde		200 Stück
116247	3,0 x 35 mm	Vollgewinde		200 Stück
116248	3,0 x 40 mm	Teilgewinde		200 Stück

## Spanplattenschrauben-Sortimente auf der nächsten Seite!



## Spanplattenschrauben

(Mehrzweckschrauben), Senkkopf mit Pozi-Kreuzschlitz, verzinkt, gehärtet

116280	3,5 x 25 mm	Vollgewinde	gleitbeschichtet	200 Stück
116281	3,5 x 30 mm	Vollgewinde	gleitbeschichtet	200 Stück
116282	3,5 x 35 mm	Vollgewinde	gleitbeschichtet	200 Stück
116283	3,5 x 40 mm	Teilgewinde	gleitbeschichtet	200 Stück
116283-1	3,5 x 40 mm	Vollgewinde	gleitbeschichtet	200 Stück
116284	3,5 x 45 mm	Teilgewinde	gleitbeschichtet	200 Stück
116284-1	3,5 x 45 mm	Vollgewinde	gleitbeschichtet	200 Stück
116285	3,5 x 50 mm	Teilgewinde	gleitbeschichtet	200 Stück
116285-1	3,5 x 50 mm	Vollgewinde	gleitbeschichtet	200 Stück

116200	4,0 x 16 mm	Vollgewinde	gleitbeschichtet	200 Stück
116201	4,0 x 20 mm	Vollgewinde	gleitbeschichtet	200 Stück
116202	4,0 x 25 mm	Vollgewinde	gleitbeschichtet	200 Stück
116203	4,0 x 30 mm	Vollgewinde	gleitbeschichtet	200 Stück
116204	4,0 x 35 mm	Vollgewinde	gleitbeschichtet	200 Stück
116205	4,0 x 40 mm	Vollgewinde	gleitbeschichtet	200 Stück
116206	4,0 x 45 mm	Vollgewinde	gleitbeschichtet	200 Stück
116207	4,0 x 50 mm	Vollgewinde	gleitbeschichtet	200 Stück
116208	4,0 x 60 mm	Teilgewinde	gleitbeschichtet	200 Stück
116208-1	4,0 x 60 mm	Vollgewinde	gleitbeschichtet	200 Stück
116108	4,0 x 70 mm	Vollgewinde	gleitbeschichtet gelb	100 Stück

116209	4,5 x 30 mm	Vollgewinde	gelb	200 Stück
116210	4,5 x 35 mm	Vollgewinde	gleitbeschichtet	200 Stück
116211	4,5 x 40 mm	Vollgewinde	gleitbeschichtet	200 Stück
116212	4,5 x 45 mm	Vollgewinde	gleitbeschichtet	200 Stück
116213	4,5 x 50 mm	Vollgewinde	gleitbeschichtet	200 Stück
116213-K	mit Kopfbohrung	Vollgewinde	gleitbeschichtet	100 Stück
116214 AV	4,5 x 60 mm	Teilgewinde	gleitbeschichtet	200 Stück
116214-1	4,5 x 60 mm	Vollgewinde	gleitbeschichtet	100 Stück
116227	4,5 x 70 mm	Teilgewinde		100 Stück
116227-1	4,5 x 70 mm	Vollgewinde		100 Stück
116228	4,5 x 80 mm	Teilgewinde		100 Stück

116215	5,0 x 40 mm	Vollgewinde	gleitbeschichtet	200 Stück
116216	5,0 x 45 mm	Vollgewinde	gleitbeschichtet	200 Stück
116217	5,0 x 50 mm	Vollgewinde	gleitbeschichtet	200 Stück
116218 AV	5,0 x 55 mm	Vollgewinde	gelb	200 Stück
116219	5,0 x 60 mm	Vollgewinde	gleitbeschichtet	200 Stück
116220 AV	5,0 x 70 mm	Teilgewinde	gleitbeschichtet	100 Stück
116220-1 AV	5,0 x 70 mm	Vollgewinde	gleitbeschichtet gelb	100 Stück
116221 AV	5,0 x 80 mm	Teilgewinde	gleitbeschichtet	100 Stück
116221-1	5,0 x 80 mm	Vollgewinde	gleitbeschichtet	100 Stück
116222 AV	5,0 x 90 mm	Teilgewinde	gleitbeschichtet	100 Stück
116223 AV	5,0 x 100 mm	Teilgewinde	gleitbeschichtet	100 Stück

116224 AV	6,0 x 70 mm	Teilgewinde	gleitbeschichtet	100 Stück
-----------	-------------	-------------	------------------	-----------

Teilgewinde,  
original ABC SPAX



Vollgewinde,  
original ABC SPAX





Art.-Nr. Artikel-Bezeichnung VE EK



## Spezial-Spanplattenschrauben-Sortiment mit **kleinem Kopf**

Senkkopf mit Pozi-Kreuzschlitz, verzinkt, gehärtet, gleitbeschichtet

116251

Inhalt: je 200 Stück

1 Sortiment

**Kleiner Kopf 5 mm Ø**  
2,5 x 16 mm  
2,5 x 20 mm

**Kleiner Kopf 6 mm Ø**  
3,0 x 12 mm  
3,0 x 16 mm  
3,0 x 20 mm  
3,0 x 25 mm  
3,0 x 30 mm  
3,0 x 35 mm  
3,0 x 40 mm



Komplett im Sortimentskoffer mit Einteilung



## Spanplattenschrauben-Sortiment

Mehrzweckschrauben aus hochwertigem Qualitätsstahl, gleitbeschichtet

116250

Inhalt:

200 Stück 4 x 20 mm  
200 Stück 4 x 25 mm  
200 Stück 4 x 30 mm  
200 Stück 4 x 35 mm

400 Stück 4 x 40 mm  
200 Stück 4 x 45 mm  
200 Stück 4 x 50 mm

1 Sortiment

Komplett im Sortimentskoffer mit Einteilung

Sortimo-Koffer finden Sie im Werkzeugkatalog auf Seite W 12.



## Spanplattenschrauben mit **Kopflochbohrung**

4,5 x 50 mm **Vollgewinde** gleitbeschichtet

100 Stück

### Abdeckkappen 14 mm Ø, für Schrauben mit Kopflochbohrung

126101

weiß, 2,5 mm Dorn

200 Stück

### Abdeckkappen 12 mm Ø

126100

weiß, für PZ-Schrauben 3,5 – 5 mm Ø ohne Kopflochbohrung

200 Stück



Für Teppichschienen,  
Raffhaken,  
Gardinienschienen usw.



## ED TS-Spezial-Spanplattenschrauben mit **kleinem Kopf**

gleitbeschichtet Senkkopf mit PZ 1

116540 AV

vermessingt  
4,0 x 40 mm

Kopf-Ø 5,5 mm

500 Stück

116640 AV

brüniert  
4,0 x 40 mm

Kopf-Ø 5,5 mm

500 Stück

116745 AV

vernickelt  
4,0 x 45 mm

Kopf-Ø 5,5 mm

500 Stück

130866

Edelstahl rostfrei  
3,0 x 25 mm

Kopf-Ø 5,8 mm

200 Stück

130867

3,0 x 35 mm

Kopf-Ø 5,8 mm

200 Stück



## Spax-Tellerkopfschraube **WIROX**

Oberfläche mit hohem Korrosionsschutz

116290

4,0 x 35 mm

200 Stück









## Tellerkopfschraube verzinkt

»Möbel-Rückwandschraube«

051606

3,0 x 25 mm, Kopf 8 mm Ø

500 Stück

Art.-Nr.	Artikel-Bezeichnung	VE
 <b>Spanplattenschrauben TORX</b> gleitbeschichtet, verzinkt		
Senkkopf mit T20 		
116603	4,0 x 20 mm <b>Vollgewinde</b>	200 Stück
116605	4,0 x 30 mm <b>Vollgewinde</b>	200 Stück
116607	4,0 x 40 mm <b>Vollgewinde</b>	200 Stück
116608	4,0 x 45 mm <b>Teilgewinde</b>	200 Stück
116609	4,0 x 50 mm <b>Vollgewinde</b>	200 Stück
116610	4,0 x 60 mm <b>Teilgewinde</b>	200 Stück
116611	4,0 x 70 mm <b>Teilgewinde</b>	200 Stück
116706	4,5 x 40 mm <b>Teilgewinde</b>	200 Stück
116707	4,5 x 45 mm <b>Teilgewinde</b>	200 Stück
Senkkopf mit T25		
116708	4,5 x 50 mm <b>Teilgewinde</b>	200 Stück
116710	4,5 x 60 mm <b>Teilgewinde</b>	200 Stück
116711	4,5 x 70 mm <b>Teilgewinde</b>	100 Stück
116712	4,5 x 80 mm <b>Teilgewinde</b>	100 Stück
 <b>Edelstahl - Spanplattenschrauben TORX</b>		
Senkkopf mit T10  Kleiner Kopf Ø 5,8 mm		
130868	3,0 x 30 mm <b>Vollgewinde</b>	200 Stück
Senkkopf mit T20 gleitbeschichtet		
116612 <small>AV</small>	4,0 x 25 mm <b>Teilgewinde</b>	200 Stück
116613 <small>AV</small>	4,0 x 30 mm <b>Teilgewinde</b>	200 Stück
116614 <small>AV</small>	4,0 x 35 mm <b>Teilgewinde</b>	200 Stück
116616 <small>AV</small>	4,0 x 45 mm <b>Teilgewinde</b>	200 Stück
116617 <small>AV</small>	4,0 x 50 mm <b>Teilgewinde</b>	200 Stück
Senkkopf mit T25 gleitbeschichtet		
116619 <small>AV</small>	4,5 x 40 mm <b>Teilgewinde</b>	200 Stück
116620	4,5 x 45 mm <b>Teilgewinde</b>	200 Stück
116621	4,5 x 50 mm <b>Teilgewinde</b>	200 Stück
116622	4,5 x 60 mm <b>Teilgewinde</b>	100 Stück
 <b>Schnellbauschrauben</b> Kreuzschlitz, Trompetenkopf, phosphatiert		
116100	3,9 x 25 mm	200 Stück
116101	3,9 x 35 mm	200 Stück
116102	3,9 x 45 mm	200 Stück
116103	3,9 x 55 mm	200 Stück
116105 <small>AV</small>	4,2 x 75 mm	250 Stück
 <b>Drill-Selbstbohrschrauben</b> Bohren selbständig durch Bleche, verzinkt		
Linsenkopf 		
116407	2,9 x 13 mm	100 Stück
116405	3,9 x 25 mm	100 Stück
116406	3,9 x 32 mm	100 Stück
Senkkopf		
116402	3,9 x 16 mm	100 Stück
116504	3,5 x 19 mm	100 Stück
116505	3,9 x 25 mm	100 Stück
116506	3,9 x 32 mm	100 Stück
116507	3,9 x 38 mm	100 Stück
Weitere Größen auf Anfrage!		
 <b>Buchschrauben</b> für Farb- und Musterfächer, vernickelt		
120540	<b>Kopfschrauben</b> , 10 mm Ø Kopf mit Schlitz und Einführzapfen	1.000 Stück
Hülsen, 5 mm Ø Schaft		
120541	5 mm Schaftlänge	1.000 Stück
120542	15 mm Schaftlänge	1.000 Stück
120543	20 mm Schaftlänge	1.000 Stück
120544	25 mm Schaftlänge	1.000 Stück
120545	45 mm Schaftlänge	1.000 Stück
Weitere Größen auf Anfrage!		

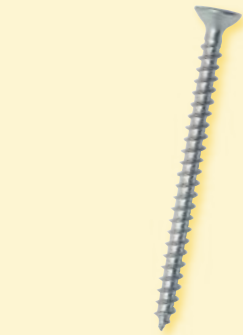





Lastschrift

**ERNST DIEKGRAEFE**



Internet:  
[www.ed-altena.de](http://www.ed-altena.de)  
E-Mail:  
[info@ed-altena.de](mailto:info@ed-altena.de)

Telefon (02352) 7001-0  
Telefax (02352) 7001-99  
Altenaer Straße 13  
D-58762 Altena-Dahle

Ernst Diekgraefe GmbH & Co.  
Altenaer Str. 13

58762 Altena-Dahle

## Wir nehmen Ihnen eine Last ab – mit der **SEPA Basislastschrift!**

Sehr geehrte ED-Kundin, sehr geehrter ED-Kunde,

Sie kennen das sicher, jede Rechnung, die Sie erhalten, ist auch immer ein Vorgang, der per Überweisung bezahlt werden muss.

Diesen Arbeitsaufwand möchten wir Ihnen ersparen!

Wenn Sie uns eine Lastschriftermächtigung erteilen, buchen wir die fälligen Rechnungsbeträge termingerecht von Ihrem Bank- oder Postbankkonto ab.

Sie brauchen nur noch Ihren Kontoauszug, in dem der Betrag und der Verwendungszweck ausgewiesen wird, auf seine Richtigkeit hin zu überprüfen.

Darüber hinaus sparen Sie nicht nur die Arbeit, sondern auch noch Geld.  
Wir gewähren Ihnen bis zu

# 4 % Skonto

auf Rechnungen, die mit dem Lastschriftverfahren beglichen werden.

Bitte fordern Sie die Formulare bei unserer Buchhaltung unter Tel.: 02352/700140 an.

Sie können das Formular auch direkt herunterladen: [www.ed-altena.de/SEPA-Basislastschrift](http://www.ed-altena.de/SEPA-Basislastschrift)



## § 1 Geltung

(1) Alle Lieferungen, Leistungen und Angebote des Verkäufers erfolgen ausschließlich aufgrund dieser Allgemeinen Lieferbedingungen. Diese sind Bestandteil aller Verträge, die der Verkäufer mit seinen Vertragspartnern (nachfolgend auch „Auftraggeber“ genannt) über die von ihm angebotenen Lieferungen oder Leistungen schließt. Sie gelten auch für alle zukünftigen Lieferungen, Leistungen oder Angebote an den Auftraggeber, selbst wenn sie nicht nochmals gesondert vereinbart werden.

(2) Geschäftsbedingungen des Auftraggebers oder Dritter finden keine Anwendung, auch wenn der Verkäufer ihrer Geltung im Einzelfall nicht gesondert widerspricht. Selbst wenn der Verkäufer auf ein Schreiben Bezug nimmt, das Geschäftsbedingungen des Auftraggebers oder eines Dritten enthält oder auf solche verweist, liegt darin kein Einverständnis mit der Geltung jener Geschäftsbedingungen.

## § 2 Angebot und Vertragsabschluss

(1) Alle Angebote des Verkäufers sind freibleibend und unverbindlich, sofern sie nicht ausdrücklich als verbindlich gekennzeichnet sind. Bestellungen oder Aufträge kann der Verkäufer innerhalb von vierzehn Tagen nach Zugang annehmen. Dabei beträgt der Mindestbestellwert 30 Euro.

(2) Allein maßgeblich für die Rechtsbeziehungen zwischen Verkäufer und Auftraggeber ist der schriftlich oder ggf. fernmündlich geschlossene Kaufvertrag, einschließlich dieser Allgemeinen Lieferbedingungen. Dieser gibt alle Abreden zwischen den Vertragsparteien zum Vertragsgegenstand vollständig wieder. Mündliche Zusagen des Verkäufers vor Abschluss dieses Vertrages sind rechtlich unverbindlich und mündliche Abreden der Vertragsparteien werden durch den schriftlichen Vertrag ersetzt, sofern sich nicht jeweils ausdrücklich aus ihnen ergibt, dass sie verbindlich fortgelten.

(3) Ergänzungen und Abänderungen der getroffenen Vereinbarungen einschließlich dieser Allgemeinen Lieferbedingungen bedürfen zu ihrer Wirksamkeit der Schriftform. Mit Ausnahme von Geschäftsführern oder Prokuristen sind die Mitarbeiter des Verkäufers nicht berechtigt, hiervon abweichende mündliche Abreden zu treffen. Zur Wahrung der Schriftform genügt die telekommunikative Übermittlung, insbesondere per Telefax oder per E-Mail, sofern die Kopie der unterschriebenen Erklärung übermittelt wird.

(4) Angaben des Verkäufers zum Gegenstand der Lieferung oder Leistung (z.B. Gewichte, Maße, Gebrauchswerte, Belastbarkeit, Toleranzen und technische Daten) sowie unsere Darstellungen desselben (z.B. Zeichnungen und Abbildungen) sind nur annähernd maßgeblich, soweit nicht die Verwendbarkeit zum vertraglich vorgesehenen Zweck eine genaue Übereinstimmung voraussetzt. Sie sind keine garantierten Beschaffenheitsmerkmale, sondern Beschreibungen oder Kennzeichnungen der Lieferung oder Leistung. Handelsübliche Abweichungen und Abweichungen, die aufgrund rechtlicher Vorschriften erfolgen oder technische Verbesserungen darstellen, sowie die Ersetzung von Bauteilen durch gleichwertige Teile sind zulässig, soweit sie die Verwendbarkeit zum vertraglich vorgesehenen Zweck nicht beeinträchtigen.

(5) Der Verkäufer behält sich das Eigentum oder Urheberrecht an allen von ihm abgegebenen Angeboten und Kostenvoranschlägen sowie dem Auftraggeber zur Verfügung gestellten Zeichnungen, Abbildungen, Berechnungen, Prospekten, Katalogen, Modellen, Werkzeugen und anderen Unterlagen und Hilfsmitteln vor. Der Auftraggeber darf diese Gegenstände ohne ausdrückliche Zustimmung des Verkäufers weder als solche noch inhaltlich Dritten zugänglich machen, sie bekannt geben, selbst oder durch Dritte nutzen oder vervielfältigen. Er hat auf Verlangen des Verkäufers diese Gegenstände vollständig an diesen zurückzugeben und eventuell gefertigte Kopien zu vernichten, wenn sie von ihm im ordnungsgemäßen Geschäftsgang nicht mehr benötigt werden oder wenn Verhandlungen nicht zum Abschluss eines Vertrages führen.

## § 3 Preise und Zahlung

(1) Die Preise gelten für den in den Auftragsbestätigungen aufgeführten Leistungs- und Lieferungsumfang. Mehr- oder Sonderleistungen werden gesondert berechnet. Die Preise verstehen sich in EURO ab Werk zuzüglich Verpackung, Versand gemäß den aktuell gültigen und auf unserer Website einsehbaren Versandkosten, der gesetzlichen Mehrwertsteuer, bei Exportlieferungen Zoll sowie Gebühren und anderer öffentlicher Abgaben.

(2) Soweit den vereinbarten Preisen die Listenpreise des Verkäufers zugrunde liegen und die Lieferung erst mehr als vier Monate nach Vertragsschluss erfolgen soll, gelten die bei Lieferung gültigen Listenpreise des Verkäufers (jeweils abzüglich eines vereinbarten prozentualen oder festen Rabatts).

(3) Rechnungsbeträge sind innerhalb von 10 Tagen mit 3% Skonto oder innerhalb dreißig Tagen ohne jeden Abzug zu bezahlen, sofern nicht etwas anderes schriftlich vereinbart ist. Reparaturen sind sofort und ohne jeden Abzug zahlbar. Maßgebend für das Datum der Zahlung ist der Eingang des Rechnungsbetrages beim Verkäufer.

Schecks gelten erst nach Einlösung als Zahlung. Wechsel werden nur erfüllungshalber entgegengenommen. Leistet der Auftraggeber bei Fälligkeit nicht, so sind die ausstehenden Beträge ab dem Tag der Fälligkeit mit 7% Zinsen über dem Basiszinssatz p. a. zu verzinsen; die Geltendmachung höherer Zinsen und weiterer Schäden im Falle des Verzugs bleibt unberührt.

(4) Sämtliche Diskont-, Inkasso- und sonstigen Spesen sowie die Wechselsteuer gehen zu Lasten des Auftraggebers und sind sofort nach Aufgabe zu bezahlen.

(5) Kommt der Auftraggeber in Zahlungsverzug, wird ein Scheck oder Wechsel nicht eingelöst, oder werden uns Umstände bekannt, die die Kreditwürdigkeit des Auftraggebers in Frage stellen, ist der Verkäufer berechtigt, sämtliche noch offenen Forderungen fällig zu stellen.

(6) Die Aufrechnung mit Gegenansprüchen des Auftraggebers oder die Zurückbehaltung von Zahlungen wegen solcher Ansprüche ist nur zulässig, soweit die Gegenansprüche unbestritten oder rechtskräftig festgestellt sind.

(7) Soweit bei Neukunden keine Referenzen vorliegen, liefert der Verkäufer nur gegen Vorauszahlung oder Nachnahme.

(8) Der Verkäufer ist berechtigt, noch ausstehende Lieferungen oder Leistungen nur gegen Vorauszahlung oder Sicherheitsleistung auszuführen oder zu erbringen, wenn ihm nach Abschluss des Vertrages Umstände bekannt werden, welche die Kreditwürdigkeit des Auftraggebers wesentlich zu mindern geeignet sind und durch welche die Bezahlung der offenen Forderungen des Verkäufers durch den Auftraggeber aus dem jeweiligen Vertragsverhältnis (einschließlich aus anderen Einzelaufträgen, für die dieselben Bedingungen gelten) gefährdet wird. Der Verkäufer ist überdies berechtigt, ganz oder teilweise von noch laufenden Verträgen Abstand zu nehmen.

## § 4 Lieferung und Lieferzeit

(1) Lieferungen erfolgen ab Werk.

(2) Vom Verkäufer in Aussicht gestellte Fristen und Termine für Lieferungen und Leistungen gelten stets nur annähernd, es sei denn, dass ausdrücklich eine feste Frist oder ein fester Termin zugesagt oder vereinbart ist. Sofern Versendung vereinbart wurde, beziehen sich Lieferfristen und Liefertermine auf den Zeitpunkt der Übergabe an den Spediteur, Frachtführer oder sonst mit dem Transport beauftragten Dritten.

(3) Der Verkäufer kann – unbeschadet seiner Rechte aus Verzug des Auftraggebers – vom Auftraggeber eine Verlängerung von Liefer- und Leistungsfristen oder eine Verschiebung von Liefer- und Leistungsterminen um den Zeitraum verlangen, in dem der Auftraggeber seinen vertraglichen Verpflichtungen dem Verkäufer gegenüber nicht nachkommt.

(4) Der Verkäufer haftet nicht für Unmöglichkeit der Lieferung oder für Lieferverzögerungen, soweit diese durch höhere Gewalt oder sonstige, zum Zeitpunkt des Vertragsabschlusses nicht vorhersehbare Ereignisse (z.B. Betriebsstörungen aller Art, Schwierigkeiten in der Material- oder Energiebeschaffung, Transportverzögerungen, Streiks, rechtmäßige Aussperrungen, Mangel an Arbeitskräften, Energie oder Rohstoffen, Schwierigkeiten bei der Beschaffung von notwendigen behördlichen Genehmigungen, behördliche Maßnahmen oder die ausbleibende, nicht richtige oder nicht rechtzeitige Belieferung durch Lieferanten) verursacht worden sind, die der Verkäufer nicht zu vertreten hat. Sofern solche Ereignisse dem Verkäufer die Lieferung oder Leistung wesentlich erschweren oder unmöglich machen und die Behinderung nicht nur von vorübergehender Dauer ist, ist der Verkäufer zum Rücktritt vom Vertrag berechtigt. Bei Hindernissen vorübergehender Dauer verlängern sich die Liefer- oder Leistungsfristen oder verschieben sich die Liefer- oder Leistungstermine um den Zeitraum der Behinderung zuzüglich einer angemessenen Anlaufzeit. Soweit dem Auftraggeber infolge der Verzögerung die Abnahme der Lieferung oder Leistung nicht zuzumuten ist, kann er durch unverzügliche schriftliche Erklärung gegenüber dem Verkäufer vom Vertrag zurücktreten.

(5) Der Verkäufer ist nur zu Teillieferungen berechtigt, wenn

- die Teillieferung für den Auftraggeber im Rahmen des vertraglichen Bestimmungszwecks verwendbar ist,
- die Lieferung der restlichen bestellten Ware sichergestellt ist und
- dem Auftraggeber hierdurch kein erheblicher Mehraufwand oder zusätzliche Kosten entstehen (es sei denn, der Verkäufer erklärt sich zur Übernahme dieser Kosten bereit).

(6) Gerät der Verkäufer mit einer Lieferung oder Leistung in Verzug oder wird ihm eine Lieferung oder Leistung, gleich aus welchem Grunde, unmöglich, so ist die Haftung des Verkäufers auf Schadensersatz nach Maßgabe des § 9 dieser Allgemeinen Lieferbedingungen beschränkt.

## **§ 5 Erfüllungsort, Versand, Verpackung, Gefahrübergang, Abnahme**

(1) Erfüllungsort für alle Verpflichtungen aus dem Vertragsverhältnis ist Altena, soweit nichts anderes bestimmt ist. Schuldet der Verkäufer auch die Installation, ist Erfüllungsort der Ort, an dem die Installation zu erfolgen hat.

(2) Die Versandart und die Verpackung unterstehen dem pflichtgemäßen Ermessen des Verkäufers. Wird vom Auftraggeber eine andere Versandart gewünscht, so gehen die Mehrkosten zu seinen Lasten, auch bei vereinbarter frachtfreier Lieferung.

(3) Die Gefahr geht spätestens mit der Übergabe des Liefergegenstandes (wobei der Beginn des Verladevorgangs maßgeblich ist) an den Spediteur, Frachtführer oder sonst zur Ausführung der Versendung bestimmten Dritten auf den Auftraggeber über. Dies gilt auch dann, wenn Teillieferungen erfolgen oder der Verkäufer noch andere Leistungen (z.B. Versand oder Installation) übernommen hat. Verzögert sich der Versand oder die Übergabe infolge eines Umstandes, dessen Ursache beim Auftraggeber liegt, geht die Gefahr von dem Tag an auf den Auftraggeber über, an dem der Liefergegenstand versandbereit ist und der Verkäufer dies dem Auftraggeber angezeigt hat.

(4) Lagerkosten nach Gefahrübergang trägt der Auftraggeber. Bei Lagerung durch den Verkäufer betragen die Lagerkosten 0,25% des Rechnungsbetrages der zu lagernden Liefergegenstände pro abgelaufene Woche. Die Geltendmachung und der Nachweis weiterer oder geringerer Lagerkosten bleiben vorbehalten.

(5) Die Warensendung ist gemäß der Bedingungen des jeweiligen Versandunternehmens versichert, die der Auftraggeber beim Verkäufer im Einzelfall erfragen kann. Ansonsten wird die Sendung vom Verkäufer nur auf ausdrücklichen Wunsch des Auftraggebers und auf seine Kosten gegen Diebstahl, Bruch-, Transport-, Feuer- und Wasserschäden oder sonstige versicherbare Risiken versichert.

(6) Soweit eine Abnahme stattzufinden hat, gilt die Kaufsache als abgenommen, wenn

- die Lieferung und, sofern der Verkäufer auch die Installation schuldet, die Installation abgeschlossen ist,
- der Verkäufer dies dem Auftraggeber unter Hinweis auf die Abnahmefiktion nach diesem § 5 (6) mitgeteilt und ihn zur Abnahme aufgefordert hat,
- seit der Lieferung oder Installation zwölf Werktage vergangen sind oder der Auftraggeber mit der Nutzung der Kaufsache begonnen hat (z.B. die gelieferte Anlage in Betrieb genommen hat) und in diesem Fall seit Lieferung oder Installation sechs Werktage vergangen sind und
- der Auftraggeber die Abnahme innerhalb dieses Zeitraums aus einem anderen Grund als wegen eines dem Verkäufer angezeigten Mangels, der die Nutzung der Kaufsache unmöglich macht oder wesentlich beeinträchtigt, unterlassen hat.

## **§ 6 Gewährleistung, Sachmängel**

(1) Der Verkäufer gibt die Gewährleistungs- und Garantiezusagen der Hersteller der von ihm verkauften Produkte, soweit vorhanden, zu Gunsten des Auftraggebers an den Auftraggeber weiter.

(2) Wenn Gewährleistungs- oder Garantiezusagen des Herstellers nicht existieren, beträgt die Gewährleistungsfrist ein Jahr ab Lieferung oder, soweit eine Abnahme erforderlich ist, ab der Abnahme. Im Übrigen gelten die Abs. 3 bis 9 dieses § 6.

(3) Die gelieferten Gegenstände sind unverzüglich nach Ablieferung an den Auftraggeber oder an den von ihm bestimmten Dritten sorgfältig zu untersuchen. Sie gelten hinsichtlich offensichtlicher Mängel oder anderer Mängel, die bei einer unverzüglichen, sorgfältigen Untersuchung erkennbar gewesen wären, als vom Auftraggeber genehmigt, wenn dem Verkäufer nicht binnen sieben Werktagen nach Ablieferung eine schriftliche Mängelrüge zugeht. Offensichtliche Schäden müssen sofort vom Transportunternehmen bestätigt werden. Solche Schäden sind dem Verkäufer nach Warenempfang innerhalb von 24 Stunden per Telefon oder Fax anzuzeigen.

(4) Hinsichtlich anderer Mängel gelten die Liefergegenstände als vom Auftraggeber genehmigt, wenn die Mängelrüge dem Verkäufer nicht binnen sieben Werktagen nach dem Zeitpunkt zugeht, in dem sich der Mangel zeigte; war der Mangel für den Auftraggeber bei normaler Verwendung bereits zu einem früheren Zeitpunkt erkennbar, ist jedoch dieser frühere Zeitpunkt für den Beginn der Rügefrist maßgeblich. Auf Verlangen des Verkäufers ist

ein beanstandeter Liefergegenstand frachtfrei unter Angabe von Rechnungsdatum und Rechnungsnummer an den Verkäufer zurückzusenden. Bei berechtigter Mängelrüge vergütet der Verkäufer die Kosten des günstigsten Versandweges; dies gilt nicht, soweit die Kosten sich erhöhen, weil der Liefergegenstand sich an einem anderen Ort als dem Ort des bestimmungsgemäßen Gebrauchs befindet.

(5) Bei Sachmängeln der gelieferten Gegenstände ist der Verkäufer nach seiner innerhalb angemessener Frist zu treffenden Wahl zunächst zur Nachbesserung oder Ersatzlieferung verpflichtet und berechtigt. Im Falle des Fehlschlagens, d.h. der Unmöglichkeit, Unzumutbarkeit, Verweigerung oder unangemessenen Verzögerung der Nachbesserung oder Ersatzlieferung, kann der Auftraggeber vom Vertrag zurücktreten oder den Kaufpreis angemessen mindern.

(6) Beruht ein Mangel auf dem Verschulden des Verkäufers, kann der Auftraggeber unter den in § 9 bestimmten Voraussetzungen Schadensersatz verlangen.

(7) Bei Mängeln von Bauteilen anderer Hersteller, die der Verkäufer aus lizenzrechtlichen oder tatsächlichen Gründen nicht beseitigen kann, wird der Verkäufer nach seiner Wahl seine Gewährleistungsansprüche gegen die Hersteller und Lieferanten für Rechnung des Auftraggebers geltend machen oder an den Auftraggeber abtreten. Gewährleistungsansprüche gegen den Verkäufer bestehen bei derartigen Mängeln unter den sonstigen Voraussetzungen und nach Maßgabe dieser Allgemeinen Lieferbedingungen nur, wenn die gerichtliche Durchsetzung der vorstehend genannten Ansprüche gegen den Hersteller und Lieferanten erfolglos war oder, beispielsweise aufgrund einer Insolvenz, aussichtslos ist. Während der Dauer des Rechtsstreits ist die Verjährung der betreffenden Gewährleistungsansprüche des Auftraggebers gegen den Verkäufer gehemmt.

(8) Die Gewährleistung entfällt, wenn der Auftraggeber ohne Zustimmung des Verkäufers den Liefergegenstand ändert oder durch Dritte ändern lässt und die Mängelbeseitigung hierdurch unmöglich oder unzumutbar erschwert wird. In jedem Fall hat der Auftraggeber die durch die Änderung entstehenden Mehrkosten der Mängelbeseitigung zu tragen.

(9) Eine im Einzelfall mit dem Auftraggeber vereinbarte Lieferung gebrauchter Gegenstände erfolgt unter Ausschluss jeglicher Gewährleistung für Sachmängel.

## § 7 Warenrücknahme

(1) Warenrücknahme erfolgt nur nach ausdrücklicher Genehmigung durch den Verkäufer unter Angabe von Rechnungsdatum und Rechnungsnummer. Sonderanfertigungen und Zuschnitte sind von der Rücknahme ausgeschlossen.

Die Rücksendung ist in jedem Falle frei Haus vorzunehmen. Bei unfreier Rücksendung wird die Annahme durch den Verkäufer verweigert.

(2) Bei nicht vom Verkäufer verschuldeten Retouren muss dieser einen Bearbeitungsabschlag berechnen. Angefallene Versandkosten sind in diesem Fall vom Auftraggeber zu tragen. Es werden im Einzelfall vom gutzuschreibenden Warenwert 15%, mindestens aber 20,- EUR abgezogen.

## § 8 Schutzrechte

(1) Der Verkäufer steht nach Maßgabe dieses § 8 dafür ein, dass der Liefergegenstand frei von gewerblichen Schutzrechten oder Urheberrechten Dritter ist. Jeder Vertragspartner wird den anderen Vertragspartner unverzüglich schriftlich benachrichtigen, falls ihm gegenüber Ansprüche wegen der Verletzung solcher Rechte geltend gemacht werden.

(2) In dem Fall, dass der Liefergegenstand ein gewerbliches Schutzrecht oder Urheberrecht eines Dritten verletzt, wird der Verkäufer nach seiner Wahl und auf seine Kosten den Liefergegenstand derart abändern oder austauschen, dass keine Rechte Dritter mehr verletzt werden, der Liefergegenstand aber weiterhin die vertraglich vereinbarten Funktionen erfüllt, oder dem Auftraggeber durch Abschluss eines Lizenzvertrages das Nutzungsrecht verschaffen. Gelingt ihm dies innerhalb eines angemessenen Zeitraums nicht, ist der Auftraggeber berechtigt, von dem Vertrag zurückzutreten oder den Kaufpreis angemessen zu mindern. Etwaige Schadensersatzansprüche des Auftraggebers unterliegen den Beschränkungen des § 9 dieser Allgemeinen Lieferbedingungen.

(3) Bei Rechtsverletzungen durch vom Verkäufer gelieferte Produkte anderer Hersteller wird der Verkäufer nach seiner Wahl seine Ansprüche gegen die Hersteller und Vorlieferanten für Rechnung des Auftraggebers geltend machen oder an den Auftraggeber abtreten. Ansprüche gegen den Verkäufer bestehen in diesen Fällen nach Maßgabe dieses § 8 nur, wenn die gerichtliche Durchsetzung der vorstehend genannten Ansprüche gegen die Hersteller und Vorlieferanten erfolglos war oder, beispielsweise aufgrund einer Insolvenz, aussichtslos ist.

## § 9 Haftung auf Schadensersatz wegen Verschuldens

(1) Die Haftung des Verkäufers auf Schadensersatz, gleich aus welchem Rechtsgrund, insbesondere aus Unmöglichkeit, Verzug, mangelhafter oder falscher Lieferung, Vertragsverletzung, Verletzung von Pflichten bei Vertragsverhandlungen und unerlaubter Handlung ist, soweit es dabei jeweils auf ein Verschulden ankommt, nach Maßgabe dieses § 9 eingeschränkt.

(2) Der Verkäufer haftet nicht im Falle einfacher Fahrlässigkeit seiner Organe, gesetzlichen Vertreter, Angestellten oder sonstigen Erfüllungsgehilfen, soweit es sich nicht um eine Verletzung vertragswesentlicher Pflichten handelt. Vertragswesentlich sind die Verpflichtung zur rechtzeitigen Lieferung und Installation des Liefergegenstands, dessen Freiheit von Mängeln, die seine Funktionsfähigkeit oder Gebrauchstauglichkeit mehr als nur unerheblich beeinträchtigen, sowie Beratungs-, Schutz- und Obhutspflichten, die dem Auftraggeber die vertragsgemäße Verwendung des Liefergegenstands ermöglichen sollen oder den Schutz von Leib oder Leben von Personal des Auftraggebers oder den Schutz von dessen Eigentum vor erheblichen Schäden bezwecken.

(3) Soweit der Verkäufer gemäß § 9 (2) dem Grunde nach auf Schadensersatz haftet, ist diese Haftung auf Schäden begrenzt, die der Verkäufer bei Vertragsschluss als mögliche Folge einer Vertragsverletzung vorausgesehen hat oder die er bei Anwendung verkehrsüblicher Sorgfalt hätte voraussehen müssen. Mittelbare Schäden und Folgeschäden, die Folge von Mängeln des Liefergegenstands sind, sind außerdem nur ersatzfähig, soweit solche Schäden bei bestimmungsgemäßer Verwendung des Liefergegenstands typischerweise zu erwarten sind.

(4) Im Falle einer Haftung für einfache Fahrlässigkeit ist die Ersatzpflicht des Verkäufers für Sachschäden und daraus resultierende weitere Vermögensschäden auf 150% des Nettofakturenwertes je Schadensfall beschränkt, auch wenn es sich um eine Verletzung vertragswesentlicher Pflichten handelt.

(5) Die vorstehenden Haftungsausschlüsse und -beschränkungen gelten in gleichem Umfang zugunsten der Organe, gesetzlichen Vertreter, Angestellten und sonstigen Erfüllungsgehilfen des Verkäufers.

(6) Soweit der Verkäufer technische Auskünfte gibt oder beratend tätig wird und diese Auskünfte oder Beratung nicht zu dem von ihm geschuldeten, vertraglich vereinbarten Leistungsumfang gehören, geschieht dies unentgeltlich und unter Ausschluss jeglicher Haftung.

(7) Die Einschränkungen dieses § 9 gelten nicht für die Haftung des Verkäufers wegen vorsätzlichen Verhaltens, für garantierte Beschaffenheitsmerkmale, wegen Verletzung des Lebens, des Körpers oder der Gesundheit oder nach dem Produkthaftungsgesetz.

## § 10 Eigentumsvorbehalt

- (1) Der nachfolgend vereinbarte Eigentumsvorbehalt dient der Sicherung aller jeweils bestehenden derzeitigen und künftigen Forderungen des Verkäufers gegen den Auftraggeber aus der zwischen den Vertragspartnern bestehenden Lieferbeziehung (einschließlich Saldoforderungen aus einem auf diese Lieferbeziehung beschränkten Kontokorrentverhältnis).
- (2) Die vom Verkäufer an den Auftraggeber gelieferte Ware bleibt bis zur vollständigen Bezahlung aller gesicherten Forderungen – bei Bezahlung durch Scheck oder Wechsel bis zu deren Einlösung - Eigentum des Verkäufers. Die Ware sowie die nach den nachfolgenden Bestimmungen an ihre Stelle tretende, vom Eigentumsvorbehalt erfasste Ware wird nachfolgend „Vorbehaltsware“ genannt.
- (3) Der Auftraggeber verwahrt die Vorbehaltsware unentgeltlich für den Verkäufer.
- (4) Der Auftraggeber ist berechtigt, die Vorbehaltsware bis zum Eintritt des Verwertungsfalls (Absatz 9) im ordnungsgemäßen Geschäftsverkehr zu verarbeiten und zu veräußern. Verpfändungen und Sicherungsübereignungen sind unzulässig.
- (5) Wird die Vorbehaltsware vom Auftraggeber verarbeitet, so wird vereinbart, dass die Verarbeitung im Namen und für Rechnung des Verkäufers als Hersteller erfolgt und der Verkäufer unmittelbar das Eigentum oder – wenn die Verarbeitung aus Stoffen mehrerer Eigentümer erfolgt oder der Wert der verarbeiteten Sache höher ist als der Wert der Vorbehaltsware – das Miteigentum (Bruchteileigentum) an der neu geschaffenen Sache im Verhältnis des Werts der Vorbehaltsware zum Wert der neu geschaffenen Sache erwirbt. Für den Fall, dass kein solcher Eigentumserwerb beim Verkäufer eintreten sollte, überträgt der Auftraggeber bereits jetzt sein künftiges Eigentum oder – im o.g. Verhältnis – Miteigentum an der neu geschaffenen Sache zur Sicherheit an den Verkäufer. Wird die Vorbehaltsware mit anderen Sachen zu einer einheitlichen Sache verbunden oder untrennbar vermischt und ist eine der anderen Sachen als Hauptsache anzusehen, so überträgt der Verkäufer, soweit die Hauptsache ihm gehört, dem Auftraggeber anteilig das Miteigentum an der einheitlichen Sache in dem in Satz 1 genannten Verhältnis.
- (6) Im Fall der Weiterveräußerung der Vorbehaltsware tritt der Auftraggeber bereits jetzt sicherungshalber die hieraus entstehende Forderung gegen den Erwerber – bei Miteigentum des Verkäufers an der Vorbehaltsware anteilig entsprechend dem Miteigentumsanteil – an den Verkäufer ab. Gleiches gilt für sonstige Forderungen, die an die Stelle der Vorbehaltsware treten oder sonst hinsichtlich der Vorbehaltsware entstehen, wie z.B. Versicherungsansprüche oder Ansprüche aus unerlaubter Handlung bei Verlust oder Zerstörung. Der Verkäufer ermächtigt den Auftraggeber widerruflich, die an den Verkäufer abgetretenen Forderungen im eigenen Namen einzuziehen. Der Verkäufer darf diese Einzugsermächtigung nur im Verwertungsfall widerrufen.
- (7) Greifen Dritte auf die Vorbehaltsware zu, insbesondere durch Pfändung, wird der Auftraggeber sie unverzüglich auf das Eigentum des Verkäufers hinweisen und den Verkäufer hierüber informieren, um ihm die Durchsetzung seiner Eigentumsrechte zu ermöglichen. Sofern der Dritte nicht in der Lage ist, dem Verkäufer die in diesem Zusammenhang entstehenden gerichtlichen oder außergerichtlichen Kosten zu erstatten, haftet hierfür der Auftraggeber dem Verkäufer.
- (8) Der Verkäufer wird die Vorbehaltsware sowie die an ihre Stelle tretenden Sachen oder Forderungen freigeben, soweit ihr Wert die Höhe der gesicherten Forderungen um mehr als 50 % übersteigt. Die Auswahl der danach freizugebenden Gegenstände liegt beim Verkäufer.
- (9) Tritt der Verkäufer bei vertragswidrigem Verhalten des Auftraggeber – insbesondere Zahlungsverzug – vom Vertrag zurück (Verwertungsfall), ist er berechtigt, die Vorbehaltsware herauszuverlangen.

## § 11 Schlussbestimmungen

- (1) Ist der Auftraggeber Kaufmann, eine juristische Person des öffentlichen Rechts oder ein öffentlich-rechtliches Sondervermögen oder hat er in der Bundesrepublik Deutschland keinen allgemeinen Gerichtsstand, so ist Gerichtsstand für alle etwaigen Streitigkeiten aus der Geschäftsbeziehung zwischen dem Verkäufer und dem Auftraggeber nach Wahl des Verkäufers Altena oder der Sitz des Auftraggebers. Für Klagen gegen den Verkäufer ist in diesen Fällen jedoch Altena ausschließlicher Gerichtsstand. Zwingende gesetzliche Bestimmungen über ausschließliche Gerichtsstände bleiben von dieser Regelung unberührt.
- (2) Die Beziehungen zwischen dem Verkäufer und dem Auftraggeber unterliegen ausschließlich dem Recht der Bundesrepublik Deutschland.
- (3) Soweit der Vertrag oder diese Allgemeinen Lieferbedingungen Regelungslücken enthalten, gelten zur Ausfüllung dieser Lücken diejenigen rechtlich wirksamen Regelungen als vereinbart, welche die Vertragspartner nach den wirtschaftlichen Zielsetzungen des Vertrages und dem Zweck dieser Allgemeinen Lieferbedingungen vereinbart hätten, wenn sie die Regelungslücke gekannt hätten.

## § 12 Datenschutz

- (1) Soweit zur Erfüllung eines Vertrags erforderlich, ist der Verkäufer befugt, die Daten des Kunden gem. Art. 6 Abs. 1 S. 1 lit. b DS-GVO per EDV zu speichern und zu verarbeiten.
- (2) Für den Besuch der Internet-Seiten des Verkäufers gelten die unter folgendem Link: <https://www.ed-altena.de/datenschutz> abrufbaren Datenschutzbestimmungen und rechtlichen Hinweise, auf deren Geltung hiermit ausdrücklich hingewiesen wird.

## Bankverbindung:

Deutschland:	BLZ	Konto-Nr.	IBAN	BIC
Volksbank in Südwestfalen eG	447 615 34	3 000 048 200	DE4444 7615 3430 0004 8200	GENODEM1NRD
Postbank Dortmund	440 100 46	195 36-466	DE4844 0100 4600 1953 6466	PBNKDEFF
Deutsche Bank Iserlohn	445 700 04	2 068 500	DE4444 5700 0402 0685 0000	DEUTDEW445
Österreich:				
Dornbirner Sparkasse	20602	0000-010025	AT81 2060 2000 0001 0025	DOSPAT2DXXX



## Online-Services



Fax-/Bestellvorlage zum Ausdrucken  
[www.ed-altena.de/Faxvorlage](http://www.ed-altena.de/Faxvorlage)



E-Mail  
[verkauf@ed-altena.de](mailto:verkauf@ed-altena.de)



SEPA Formular für Bankeinzug  
[www.ed-altena.de/SEPA-Basislastschrift](http://www.ed-altena.de/SEPA-Basislastschrift)



Internet  
[www.ed-altena.de](http://www.ed-altena.de)



AGB und Bankverbindung  
[www.ed-altena.de/AGB](http://www.ed-altena.de/AGB)



Online-Bestellung  
[www.ed-altena.de/Bestellformular](http://www.ed-altena.de/Bestellformular)



[www.ed-altena.de/Farbkarten](http://www.ed-altena.de/Farbkarten)









Mit Erscheinen dieses Kataloges verliert der Katalog W.4 seine Gültigkeit.

Bitte kalkulieren Sie den um ca. 20 bis 25 % höheren Preis für Anbruch oder Zuschnitt selbst mit ein, dieser kann bei aufwändigen Artikeln auch höher sein.

Artikel, bei denen in der Spalte VE das Symbol  (geschlossener Karton) steht, werden in der angegebenen VE geliefert. Ein Anbruch oder Zuschnitt ist nicht vorgesehen.

Artikel mit **AV** am Ende der Art.-Nr. sind nur noch in einer begrenzten Stückzahl verfügbar.

Erklärung der in den Katalogen verwendeten Symbole:

-  Flammhemmend
-  Spritzfähig
-  Streichfähig
-  Gefahrgut per Paketdienst lieferbar (außer Inseln)
-  Versand per Spedition / eigenem LKW im Rahmen der Tour
-  Nicht chemisch reinigen
-  Nicht nassreinigen
-  Fixmaßzuschnitt möglich

### Wichtige Hinweise

Bei Versand von Sperrgut und Gefahrgut (Lösungsmittelhaltige Klebstoffe) erfolgt die Lieferung per Spedition »ab Werk«.

Warenrücknahmen erfolgen nur nach ausdrücklicher Genehmigung durch uns unter Angabe von Rechnungsdatum und Rechnungsnummer.

Die Rücksendung ist in jedem Falle frei Haus vorzunehmen. Bei unfreier Rücksendung wird die Annahme durch uns grundsätzlich verweigert.

**ERNST DIEKGRAEFE**

GmbH & Co.

Altenaer Straße 13  
D-58762 Altena

fon (02352) 7001-0  
fax (02352) 7001-99

info@ed-altena.de



ed-altena.de

1885  
2020

**135** Jahre

25  
24  
23  
22  
21  
20  
19  
18  
17  
16  
15  
14  
13  
12  
11  
10  
9  
8  
7  
6  
5  
4  
3  
2  
1  
0cm

ERNST DIEKGRAEFE  
GmbH & Co.

Altenaer Straße 13  
D-58762 Altena

fon (02352) 7001-0  
fax (02352) 7001-99

info@ed-altena.de



0 cm  
1  
2  
3  
4  
5  
6  
7  
8  
9  
10  
11  
12  
13  
14  
15  
16  
17  
18  
19  
20  
21  
22  
23  
24  
25





## ERNST DIEKGRAEFE

ERNST DIEKGRAEFE  
GmbH & Co.  
Altenaer Straße 13  
D-58762 Altena-Dahle

Telefon (02352) 7001-0  
Telefax (02352) 7001-99  
[www.ed-altena.de](http://www.ed-altena.de)  
[info@ed-altena.de](mailto:info@ed-altena.de)

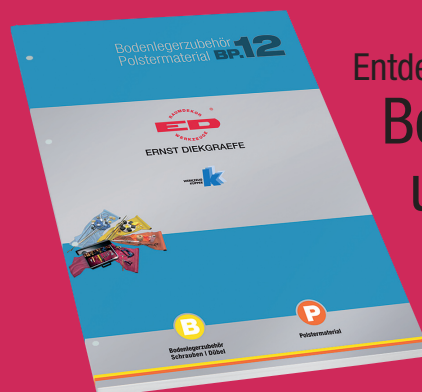

Entdecken Sie unser  
**Bodenlegerzubehör  
und Polstermaterial**  
im Katalog BP.12